

Міністерство юстиції України

Національний науковий центр
«Інститут судових експертиз ім. Засл. проф. М. С. Бокаріуса»

Національний юридичний університет імені Ярослава Мудрого

DOI: 10.32353/khrife.3.2022

Теорія та практика судової експертизи і криміналістики

Збірник наукових праць

Виходить друком чотири рази на рік

Паралельне видання

Започатковано 2001 року

Випуск 3 (28)

Харків
ННЦ «ІСЕ ім. Засл. проф. М. С. Бокаріуса»
2022

DOI: 10.32353/khrife.3.2022

УДК 343.98

Т33

ISSN 1993-0917 (Print)

e-ISSN 2708-5171 (Online)

Включено до Переліку наукових фахових видань України, у яких можуть публікуватися результати дисертаційних робіт на здобуття наукових ступенів доктора і кандидата наук, доктора філософії (наказ Міністерства освіти і науки України від 02.07.2020 р. № 886)

Засновники:

Національний науковий центр «Інститут судових експертиз ім. Засл. проф. М. С. Бокаріуса»;
Національний юридичний університет імені Ярослава Мудрого

*Рекомендовано до друку вченою радою ННЦ «ІСЕ ім. Засл. проф. М. С. Бокаріуса»
(протокол № 7 від 28.09.2022 р.)*

Теорія та практика судової експертизи і криміналістики :
Т33 зб. наук. пр. — Харків : ННЦ «ІСЕ ім. Засл. проф. М. С. Бокаріуса», 2022. — Вип. 3 (28). — 173, [3] с.

У двадцять восьмому випуску збірника представлено актуальні матеріали з криміналістики, теорії та методики судової експертизи, а також роботи з практичних проблем різних класів, родів, видів і підвидів судових експертиз. Також наведено матеріали, що містять інформацію про міжнародні конференції з проблем криміналістики та судової експертизи.

Нашими авторами є представники судово-експертних установ, закладів вищої освіти, правоохоронних органів України та зарубіжжя.

УДК 343.98

Редакційна колегія застосовує подвійне «сліпе» рецензування (*double anonymized peer review*).
Відповідальність за точність поданих термінів, фактів, цитат, цифр і прізвищ несуть автори.

Автори заявляють, що їхні думки, викладені в цих статтях, вільні від впливу установ, у яких вони працюють.

Надіслано до наукових бібліотек України й зарубіжжя та державних установ.

Повнотекстову електронну версію розміщено у відкритому доступі на сайті видання за посиланням:
<https://khrife-journal.org/index.php/journal>.



Збірник наукових праць індексовано в *Google Scholar*, міжнародних реферативних базах даних *Academic Scientific Journals Indexing*, *Bielefeld Academic Search Engine (BASE)*, *Central and Eastern European Online Library (CEEOL)*, *CiteFactor*, *CORE*, *Crossref*, *Directory of Open Access Journals (DOAJ)*, *Directory of Open Access Scholarly Resources (ROAD)*, *Directory of Research Journals Indexing (DRJI)*, *ERIH PLUS*, *Eurasian Scientific Journal Index (ESJI)*, *Europub*, *Index Copernicus International*, *International Scientific Indexing (ISI)*, *MLAR*, *Polska Bibliografia Naukowa*, *RefSeek*, *ResearchBib*, *Ulrich's*, *WorldCat*, на сайті реєстратора цифрових ідентифікаторів DOI, також його повнотекстові мережеві версії розміщено в інтернеті на платформах Національної бібліотеки України імені В. І. Вернадського, бібліотек судово-експертних установ Міністерства юстиції України, закладів вищої освіти Міністерства внутрішніх справ України та ін.

© Національний науковий центр «Інститут судових експертиз ім. Засл. проф. М. С. Бокаріуса», 2022

© Національний юридичний університет імені Ярослава Мудрого, 2022

Зміст

СТАТТЯ ГОЛОВНОГО РЕДАКТОРА

- Олександр Ключев.* Міжнародні наукові стандарти в судово-експертній сфері України 5

ДОСЛІДНИЦЬКА РОБОТА

- Віктор Шевчук.* Сучасні проблеми криміналістики в умовах війни та глобальних загроз 11
- Azizah Fattih Rezqiyah Adji, Anis Chariri.* The Role of Leadership Style in Asset Misappropriation: An Ethnography Study 28
- Борис Геллер, Наталія Мартиненко.* Проблеми протидії злочинам корупційної спрямованості: судово-експертний аспект 47
- Іван Яценко.* Судово-ветеринарний експерт як суб'єкт процесуальних правовідносин і судово-експертної діяльності 64

НАУКОВІ НОТАТКИ

- Євгенія Ковкіна, Маргарита Алоян, Ліля Авоян.* Актуальність лінгвістичної експертизи мовлення у кримінальних справах щодо інкримінування погрози 98
- Віталій Варлахов, Олександр Свідерський, Валентина Мітуневічус.* Участь спеціаліста в слідчому експерименті із дослідження обставин дорожньо-транспортної пригоди, яка відбулася в темний час 109
- Владислав Федорченко, Павло Хоробрих, Лешек Вечорек.* Дослідження гальмової системи електромобілів під час проведення автотехнічної експертизи 124
- Богдан Чорний, Георгі Твалавадзе.* Вплив антиблокувальної системи на керування автомобілем, принцип її дії в критичній ситуації 136
- Сергій Науменко, Вікторія Симоненко, Тарас Таранець.* Визначення відповідності об'єктів нерухомого майна вимогам нормативно-правових актів у галузі будівництва 150

НОВИНИ НАУКОВОГО ЖИТТЯ

- Міжнародний конгрес криміналістів «Криміналістика та судова експертологія: наука, навчання, практика» 163
- Всеукраїнська науково-практична конференція «Актуальні питання судово-експертної діяльності в умовах воєнного стану та повоєнний період» 166
- Міжнародний круглий стіл «Розвиток судової екологічної експертизи — важливий чинник у захисті довкілля» 170

Теорія та практика судової експертизи і криміналістики

Головний редактор

Проф. Олександр Клюєв, д-р юрид. наук,
Національний науковий центр «Інститут
судових експертиз ім. Засл. проф.
М. С. Бокаріуса» (Україна).

Співголовний редактор

Проф. Валерій Шепітько, д-р юрид. наук,
Національний юридичний університет
імені Ярослава Мудрого (Україна).

Відповідальний секретар

Проф. Елла Сімакова-Єфремян, д-ка юрид. наук,
Національний науковий центр «Інститут
судових експертиз ім. Засл. проф.
М. С. Бокаріуса» (Україна).

Редакційна колегія

Патвакан Восканян, канд. хім. наук, Національне
бюро експертиз Національної академії наук
(Вірменія).

Асоц. проф. Даріуш Зуба, д-р хім. наук, Інститут
судових експертиз (Польща).

Проф. Александар Іванович, д-р юрид. наук,
Судово-експертний центр (Чорногорія).

Ольга Катарга, *PhD* із права, Національний
центр судових експертиз (Молдова).

Проф. Відмантас Егідіус Курапка, д-р права,
Університет Миколаса Ромеріса (Литва).

Проф. Гендрік Малевскі, д-р права,
Університет Миколаса Ромеріса (Литва).

Гедрюс Мозурайтіс, д-р права, Центр судової
експертизи (Литва).

Ніколаос Цатіс, *PhD*, Афінський національний
університет імені Каподистрії (Греція).

Габрієле Юодкайте-Гранскієне, д-ка права,
членкиня Верховного Суду
Литовської Республіки (Литва).

Консультативна колегія

Ігор Богданюк, канд. юрид. наук, Національний
науковий центр «Інститут судових експертиз
ім. Засл. проф. М. С. Бокаріуса» (Україна).

Лариса Дереча, канд. біол. наук, Національний
науковий центр «Інститут судових експертиз
ім. Засл. проф. М. С. Бокаріуса» (Україна).

Проф. Володимир Журавель, д-р юрид. наук,
Національна академія правових наук України
(Україна).

Проф. Оксана Капліна, д-ка юрид. наук, Націо-
нальний юридичний університет
імені Ярослава Мудрого (Україна).

Проф. Ігор Крайнов, д-р техн. наук,
Національний науковий центр
«Інститут судових експертиз ім. Засл. проф.
М. С. Бокаріуса» (Україна).

Проф. Василь Ольховський, д-р мед. наук,
Харківський національний медичний
університет (Україна).

Проф. Ірина Петрова, д-ка юрид. наук,
Національний науковий центр «Інститут
судових експертиз ім. Засл. проф.
М. С. Бокаріуса» (Україна).

Проф. Євген Попович, д-р юрид. наук,
Національний науковий центр «Інститут
судових експертиз ім. Засл. проф.
М. С. Бокаріуса» (Україна).

Проф. Володимир Семиноженко, д-р фіз-мат.
наук, Північно-Східний науковий центр
Національної академії наук та Міністерства
освіти і науки України (Україна).

Проф. Олег Угровецький, д-р юрид. наук,
Національний науковий центр «Інститут
судових експертиз ім. Засл. проф.
М. С. Бокаріуса» (Україна).

Проф. Віктор Шевчук, д-р юрид. наук,
Національний юридичний університет
імені Ярослава Мудрого (Україна).

Вадим Хоша, канд. юрид. наук, Національний
науковий центр «Інститут судових експертиз
ім. Засл. проф. М. С. Бокаріуса» (Україна).

Проф. Михайло Щербаковський, д-р юрид. наук,
Харківський національний університет
внутрішніх справ (Україна).

Провідні редактори

Анатолій Тяпкін

Ігор Лущик

Тетяна Кіпушева

Мовні редактори

Андрій Бубліков

Дарина Духненко

Тетяна Дрощенко

Адреса редакційної колегії: Національний науковий центр «Інститут судових експертиз
ім. Засл. проф. М. С. Бокаріуса», вул. Золочівська, 8-А, м. Харків, 61117.

Тел: +38 (057) 372-20-01, e-mail: zbirnyk_nscfsi@hniise.gov.ua

Міжнародні наукові стандарти в судово-експертній сфері України

Олександр Ключев *

* Д-р юрид. наук, професор, Національний науковий центр «Інститут судових експертиз ім. Засл. проф. М. С. Бокаріуса», м. Харків, Україна, ORCID: <https://orcid.org/0000-0002-8722-4781>

DOI: 10.32353/khrife.3.2022.01 УДК 343.98:006.3
Надійшло 19.09.2022 / Прийнято до друку 21.09.2022 /
Доступно онлайн 30.09.2022



Наука є важливим рушієм розвитку України на шляху до її зміцнення, економічного та соціального прогресу. Наука щодня трансформує різноманітні аспекти нашого життя й особливо суттєво впливає на сфери, що забезпечують потреби нашої держави. В умовах сьогодення Україна застосовує сучасні технології для боротьби з ворогом і вміло використовує світові здобутки для захисту власних громадян. Виклики війни, які Україна гідно долає щодня, спонукають до вибудови нової системи відносин науки та суспільства, підвищують її актуальність для подальшого технічного поступу, інноваційного розквіту та для посилення обороноздатності.

Українські науковці активно спрямовують свій потенціал на перемогу й розбудову нашої держави. Нагальною потребою сьогодення є застосування міжнародних стандартів і досвіду у вітчизняній судово-експертній сфері з метою якісного експертного забезпечення правосуддя в Україні. Варто зазначити, що створення єдиних підходів до розв'язання проблем у судово-експертній царині позитивно позначиться на прозорості правосуддя в державі.

Міжнародне співробітництво в галузі судово-експертної діяльності є потужно розвинутою системою, яка тонко реагує на вплив найрізноманітніших чинників. Посилення міжнародного співробітництва завжди відповідає інтересам судових експертів, судово-експертних установ, судової системи, правоохоронних органів, окремих громадян і громадянського суспільства загалом.

Поміж основних причин, що саме сьогодні спонукають судових експертів до активізації міжнародного співробітництва, варто назвати процеси глобалізації всіх сфер людської діяльності, стрімкий розвиток засобів комунікації, інтернаціональних наукових зв'язків, прискорення міграції населення й пов'язану із цими процесами активізацію міжнародної транснаціональної організованої злочинності та міжнародного тероризму. У боротьбі зі злочинністю та тероризмом, а також у справах захисту прав людини роль судової експертизи, яка зростає день у день, складно переоцінити. Правоохоронці повсякчас залучають судових експертів до кримінальних проваджень із розслідування злочинів, скоєних в умовах воєнного стану. Висновки експертів є важливими джерелами інформації під час дослідження зброї різних калібрів, ракет, вибухівки, наркотичних речовин, експертиз пошкоджень і руйнувань унаслідок ракетних ударів та бомбардувань. Особливо важливими на часі є ДНК-дослідження, що забезпечують можливість у найстисліші строки отримати інформацію про загиблих осіб і знайти їхніх родичів.

Формування єдиних міжнародних стандартів можна реалізувати різними шляхами, зокрема: обміном інформацією щодо науково-дослідних та дослідно-конструкторських розробок, а також щодо нових навчальних, методичних і довідкових видань; проведенням наукових конференцій, семінарів, виставок, круглих столів тощо у галузі криміналістики й судової експертизи; координуванням наукової роботи з проблем судової експертизи у формі спільного розроблення методів і методик судової експертизи, виконання наукових розробок; підготовкою та підвищенням кваліфікації кадрів; взаємним рецензу-

ванням наукових розробок, експертних висновків; наданням науково-методичної, консультативної й технічної допомоги з питань наукової та експертної діяльності.

Уже тривалий час відбувається активна взаємодія й обмін досвідом у межах Європейської мережі судово-експертних установ (*European Network of Forensic Science Institutes, ENFSI*). *ENFSI* — одна з найбільш авторитетних організацій судово-експертних установ у світі: до цієї мережі належать усі провідні європейські експертні установи. Варто зазначити, що Національний науковий центр «Інститут судових експертиз ім. Засл. проф. М. С. Бокаріуса» є членом *ENFSI* ще з 2018 року й бере активну участь в організованих нею заходах.

Важливим аспектом для взаємодії в судово-експертній сфері також є програма обміну *CEPOL* — Агентства Європейського Союзу з підготовки співробітників правоохоронних органів та судово-експертних установ (*CEPOL — European Union Agency for Law Enforcement Training*), — що спрямована на зміцнення співпраці в боротьбі зі злочинністю за допомогою навчання та дає учасникам змогу ознайомитися з методами роботи інших країн, сприяючи зміцненню довіри й активізації взаємодії між працівниками правоохоронних органів та експертних організацій усю Європу й не тільки. Участь у програмах *CEPOL* для українських партнерів сьогодні певною мірою обмежена або навіть неможлива через ризики, спровоковані рашистською агресією проти України. Однак, одразу після перемоги України співробітництво в межах *CEPOL* продовжиться.

Редакційна колегія збірника наукових праць «Теорія та практика судової експертизи і криміналістики» активно підтримує взаємодію науковців та поширення оприлюднених статей

міжнародними наукометричними базами даних. Станом на сьогодні збірник наукових праць «Теорія та практика судової експертизи і криміналістики» індексовано в таких базах: *Academic Scientific Journals Indexing*, *Bielefeld Academic Search Engine (BASE)*, *Central and Eastern European Online Library (CEEOL)*, *CiteFactor*, *CORE*, *Crossref*, *Directory of Open Access Journals (DOAJ)*, *Directory of Open Access Scholarly Resources (ROAD)*, *Directory of Research Journals Indexing (DRJI)*, *ERIH PLUS*, *Eurasian Scientific Journal Index (ESJI)*, *Europub*, *Index Copernicus International*, *International Scientific Indexing (ISI)*, *MIAR*, *Polska Bibliografia Naukowa*, *RefSeek*, *ResearchBib*, *Ulrich's*, *WorldCat*, *Google Scholar* і Реєстрі наукових видань України. Повнотекстові мережеві версії збірника розміщено в інтернеті на платформах Національної бібліотеки України імені В. І. Вернадського, бібліотек судово-експертних установ Міністерства юстиції України, закладів вищої освіти Міністерства внутрішніх справ України та ін. Збірник також індексовано на сайті реєстратора цифрових ідентифікаторів DOI. Усе це сприяє обміну науковими напрацюваннями між авторами збірника та вченими світу.

Випуск № 28 збірника «Теорія та практика судової експертизи і криміналістики» порушує актуальні питання, що зацікавлять і українських науковців, і міжнародних партнерів. Стаття за темою «Сучасні проблеми криміналістики в умовах війни та глобальних загроз» доктора юридичних наук, професора **Віктора Шевчука** (Україна) відкриває вже традиційний розділ із дослідницькими матеріалами (*Research Papers*). Автор визначив і проаналізував основні тенденції формування та розвитку криміналістичної науки в реаліях сьогодення й окреслив перспективні напрями її наукових

досліджень; обґрунтував появу та формування нових напрямів криміналістики, зумовлених науково-технічним прогресом, запровадженням новітніх технологій, необхідністю виявляти специфічні сліди і збирати докази (геномні, цифрові, ядерні тощо). В умовах війни в Україні актуальним є формування нового наукового напрямку воєнної криміналістики: визначено її об'єкт, предмет, систему та завдання. Науковець також ретельно дослідив проблеми формування й розвитку європейської криміналістики, питання інтеграції української криміналістики в єдиний європейський криміналістичний простір, особливості розроблення та впровадження у правозастосовну практику інноваційних продуктів з урахуванням позитивного міжнародного досвіду у сфері протидії злочинності.

У статті авторства колег із Індонезії **Азізах Фатміх Резк'ях Аджі** (*Azizah Fattih Rezqiyah Adji*) та доктора філософії за спеціальністю бухгалтерський облік **Аніса Чарірі** (*Anis Chariri*) за темою «Роль стилю керівництва у незаконному привласненні активів: етнографічне дослідження» розглянуто соціальні й культурні причини незаконного привласнення активів співробітниками організації. Привласнення активів — це схема професійного шахрайства, яку часто вчиняють повторно: 2022 року кількість скоєних за цією схемою злочинів дорівнює приблизно 86 % і посідає перше місце (згідно із заявою Асоціації сертифікованих експертів, що досліджують шахрайство). Основне питання цього дослідження полягає в тому, який стиль лідерства може сформувати організаційну культуру та стати одним із провокативних чинників для незаконного привласнення активів в організації. Крім того, у роботі ухвалено висновок про те, що лідери здатні формувати

й реалізовувати організаційну культуру, а шахрайство (як соціальну реальність) можна спровокувати стилем лідерства. Аспекти мультипарадигми в бухгалтерському обліку зумовлено його поєднанням з іншими галузями.

Борис Геллер (Ізраїль) і **Наталія Мартиненко** (Україна) присвятили свою роботу судово-експертному аспекту проблем протидії злочинам корупційної спрямованості. Співавтори проаналізували діяльність спеціалізованих органів антикорупційної системи та її механізмів в Україні й Ізраїлі, окреслили можливості й роль судової експертизи (застосування спеціальних знань) для розслідування злочинів корупційної спрямованості та вдосконалення антикорупційного законодавства.

Доктор ветеринарних наук, професор **Іван Яценко** (Україна) у своїй науковій праці докладно дослідив роль судово-ветеринарного експерта як суб'єкта процесуальних правовідносин та судово-експертної діяльності. Автор запропонував розширену дефініцію «судово-ветеринарний експерт», ретельно опрацював теоретичні аспекти судово-ветеринарної експертизи з метою наповнення теоретичної бази цього експертного напрямку. У статті аргументовано, що спеціальні критерії визначення процесуального статусу судово-ветеринарного експерта деталізують специфіку його професійної діяльності в системі судово-експертного забезпечення правосуддя, що зумовлено його спеціальними ветеринарними знаннями. Процесуальні критерії статусу судово-ветеринарного експерта свідчать про його положення у провадженні, зокрема: він належить до учасників провадження й виконує в ньому допоміжні функції; не представляє у процесі власних інтересів; не має матеріально-правової зацікавленості в ре-

зультатах провадження; дані про судово-ветеринарного експерта внесено до Держреєстру судових експертів (хоча цей критерій не є обов'язковим).

Розділ збірника з науковими нотатками (*Case Notes*) розпочато статтею колективу авторок: кандидатки філологічних наук **Євгенії Ковкіної** (Україна), **Маргарити Алоян** (Вірменія) і **Лілі Авоян** (Вірменія). У роботі розглянуто можливості застосування лінгвістичних знань у правничій сфері (зокрема, у кримінальних справах щодо інкримінування погрози). Авторки звертають увагу на актуальність вивчення мовленнєвого акту погрози, що обумовлено складністю поняттєвого наповнення зазначеного комунікативного акту. Дослідниці визначили предмет лінгвістичної семантико-текстуальної експертизи мовлення щодо встановлення висловлювань, виражених у формі погрози, конкретизували об'єкти, окреслили коло завдань семантико-текстуального дослідження, зважаючи на диспозицію юридичної норми. Зауважено, що висновок експерта за результатами проведення лінгвістичної експертизи мовлення нерідко є одним із потужних засобів для ухвалення судового рішення, а також значеннєвим аргументом під час досудового розслідування у кримінальних справах щодо інкримінування погрози.

Віталій Варлахов (Україна), кандидат юридичних наук, старший дослідник **Олександр Свідерський** (Україна) і доктор технічних наук **Валентінас Мітуневічус** (Литва) розглядають питання участі спеціаліста в слідчому експерименті із дослідження обставин дорожньо-транспортної пригоди, яка відбулася в темний час. Досліджено загальні вимоги до підготовки та проведення слідчих експериментів у кримінальних провадженнях із розслідування дорожньо-транспортних пригод, які сталися

темного часу доби, а також функції спеціаліста й особливості застосування ним спеціальних знань у такому експерименті (з'ясування механізму пригоди; здобуття даних для призначення судової автотехнічної експертизи; перевірка обставин, що мають значення для кримінального провадження). Проаналізовано аспекти взаємодії органів досудового розслідування зі спеціалістом в галузі автотехнічних досліджень під час розслідування кримінальних правопорушень — дорожньо-транспортних пригод. Доведено, що швидке та якісне досудове розслідування можливе лише за умови відповідності проведеного слідчого експерименту вимогам, обумовленим кримінальним процесом, і дотримання узвичаєних в експертній практиці методичних підходів із визначення видимості у темний час доби. Слідчий експеримент, проведений із залученням спеціаліста в галузі автотехнічних досліджень, забезпечує відповідність зазначеної слідчої дії методичним рекомендаціям щодо їх проведення й позитивно позначається на якості досудового розслідування.

Владислав Федорченко (Україна), **Павло Хоробріх** (Україна) та професор соціальних наук у галузі юридичних наук **Лешек Вечорек** (Польща) у своїй науковій праці розглядають питання, розв'язувані автотехнічною експертизою щодо технічних несправностей (і їх причин) гальмової системи транспортного засобу в разі дорожньо-транспортної пригоди. Автори докладно проаналізували методи, мету й завдання такого дослідження та параметри гальмування електромобілів, у результаті чого виявили можливі наслідки несправностей гальмової системи транспортного засобу й окреслили шляхи подальшого розслідування дорожньо-транспортної пригоди після

визначення коефіцієнтів гальмування для електромобілів. Результатом цієї наукової розвідки стало розроблення нового напрямку досліджень у галузі судової автотехнічної експертизи, де об'єктом дослідження є автомобілі з електричними й гібридними силовими агрегатами, розв'язання питань щодо технічної можливості запобігти дорожньо-транспортній пригоді за участю електромобілів та узгодження взаємодії зі слідчими органами під час виконання експертизи.

Співавтори роботи «Вплив антиблокувальної системи на керування автомобілем, принцип її дії в критичній ситуації» — **Богдан Чорний** (Україна) і **Георгій Твалавадзе** (Грузія) — мали на меті визначити будову і принцип роботи, переваги і недоліки антиблокувальної системи (АБС), а також рівень безпеки автомобіля в разі використання АБС для застосування здобутих даних у судовій автотехнічній експертизі. До 70% аварій припадають на випадки застосування водіями режиму екстреного гальмування, до 60% — супроводжуються втратою стійкості й керованості. Гальмова система автівки має створювати на осях коліс гальмові моменти, які дають змогу в контрольований водієм спосіб зменшити швидкість руху, а також знерухомити автомобіль. У результаті тертя поверхонь елементів, що взаємодіють (одні пов'язані кінематикою з колесами, інші — з нерухомими елементами шасі), завдяки фрикційним гальмовим механізмам виникають гальмові моменти. Дискові й барабанні гальма — найпоширеніші гальмові механізми сучасних автівок. Функції антиблокувальної системи — зберегти керованість за екстреного гальмування. У кращому разі автомобіль ковзає прямо, у гіршому — неконтрольованою траєкторією з непередбачуваними наслідками. Новітня антиблокувальна

система — це складна електронна конструкція гальмування, основа для інших систем: антибуксувальної, електронного контролю стійкості, допомоги в разі екстреного гальмування. Питання дослідження роботи АБС є актуальним та поширеним під час судово-експертного дослідження автотранспорту.

Завершує розділ *Case Notes* дослідження кандидата юридичних наук **Сергія Науменка** (Україна), **Вікторії Симоненко** (Україна) і **Тараса Таранця** (Україна) за темою «Визначення відповідності об'єктів нерухомого майна вимогам нормативно-правових актів у галузі будівництва». Акцентовано увагу на необхідності застосування експертами алгоритму для розв'язання подібних питань згідно з методиками, розробленими фахівцями державних спеціалізованих установ. Наведено визначення самочинного та капіталь-

ного будівництва нерухомого майна. Опрацьовано й викладено способи прийняття об'єктів самочинного будівництва в експлуатацію із дотриманням вимог нормативно-правових актів у галузі будівництва.

Традиційно збірник наукових праць «Теорія та практика судової експертизи і криміналістики» також містить рубрику «Новини наукового життя», у якій висвітлено інформацію про впливові наукові заходи та дослідження. Редакційна колегія збірника наукових праць «Теорія та практика судової експертизи і криміналістики» висловлює щирі вдячність авторам, які надали матеріали для оприлюднення, а також фахівцям, які взяли участь у його підготовці до друку, і запрошує всіх зацікавлених подати свої рукописи в наступні випуски.

Разом ми перемаємо!

Слава Україні!

Клюев, О. (2022). Міжнародні наукові стандарти в судово-експертній сфері України. *Теорія та практика судової експертизи і криміналістики*. Вип. 3 (28). С. 5—10. DOI: [10.32353/khrife.3.2022.01](https://doi.org/10.32353/khrife.3.2022.01).

Сучасні проблеми криміналістики в умовах війни та глобальних загроз

Віктор Шевчук *

* Д-р юрид. наук, професор, Національний юридичний університет імені Ярослава Мудрого, м. Харків, Україна, ORCID: <https://orcid.org/0000-0001-8058-3071>, e-mail: Shevchuk_viktor@ukr.net

DOI: 10.32353/khrife.3.2022.02 УДК 343.98:355.012

Надійшло 14.09.2022 / Рецензовано 16.09.2022 / Прийнято до друку 22.09.2022 /
Доступно онлайн 30.09.2022



Досліджено актуальні проблеми криміналістики в умовах воєнного стану та глобальних загроз ХХІ ст. Визначено і проаналізовано основні тенденції формування та розвитку криміналістичної науки в реаліях сьогодення й окреслено перспективні напрями її наукових досліджень. Обґрунтовано появу та формування нових напрямів криміналістики, обумовлених науково-технічним прогресом, запровадженням новітніх технологій, необхідністю виявляти специфічні сліди і збирати докази (геномні, цифрові, ядерні тощо). Зазначено, що важливо враховувати сучасні тенденції розвитку криміналістики, пов'язані з формуванням її окремих галузей (напрямів): медичної, генотипоскопічної, комп'ютерної (цифрової), аерокосмічної та ядерної. В умовах війни в Україні актуальним є формування нового наукового напрямку воєнної криміналістики, визначено її об'єкт, предмет, систему та завдання. Проаналізовано проблеми формування й розвитку європейської криміналістики, питання інтеграції української криміналістики в єдиний європейський криміналістичний простір, розроблення та впровадження у правозастосовну практику інноваційних продуктів з урахуванням позитивного міжнародного досвіду у сфері протидії злочинності. Доведено, що перспективними є перезавантаження та модернізація чинної парадигми. Розглянуто й обґрунтовано розширення меж застосування криміналістичних знань, необхідних не лише під час розслідування кримінальних правопорушень і/або судового розгляду в кримінальному судочинстві, а й в інших сфе-

рах юридичної діяльності (адміністративному, цивільному, господарському судочинстві тощо й навіть у конституційній юриспруденції).

Ключові слова: криміналістичні знання; нові галузі криміналістики; воєнна криміналістика; цифрова криміналістика; ядерна криміналістика; протидія злочинності; завдання криміналістики; судова експертиза.

Постановка наукової проблеми

Військова агресія РФ і запровадження воєнного стану в Україні суттєво вплинули на всі сфери нашого життя. На території України російські військові масово вбивають мирних людей, знищують об'єкти інфраструктури та помешкання громадян, гвалтують жінок і дітей, мародерствують та ін. Злочини, скоєні військовими РФ на території нашої держави, є надзвичайно масштабними, і їх фіксування та розслідування потребують дослідження чималого обсягу подій, ретельного збирання значного масиву доказів і проведення численних судових експертиз. У таких умовах перед юридичною наукою та правовою системою постали нові виклики й завдання, які, зі свого боку, передбачають застосування новітніх підходів до їх

розв'язання¹. Саме тому особливої актуальності набуває тенденція посилення практичної спрямованості криміналістичних розробок та інноваційних продуктів, їх прагматичного орієнтування на вирішення практичних завдань в умовах війни та глобальних загроз².

Криміналістика як прикладна наука, інтегруючи сучасні досягнення науки і техніки, нині спрямовує свій науковий потенціал на створення ефективної системи криміналістичних засобів, прийомів і технологій, використання яких покликано розв'язувати складні практичні завдання, поміж яких особливого значення набувають можливості застосування криміналістичних знань у протидії злочинності в реаліях воєнного сьогодення, а також наближення до єдиного криміналістичного європейського простору³. У таких умовах

- 1 Шепітько В. Теоретико-методологічна модель криміналістики та її нові напрями. *Теорія та практика судової експертизи і криміналістики*. 2021. Вип. 3 (25). С. 9—20. DOI: [10.32353/khrife.3.2021.02](https://doi.org/10.32353/khrife.3.2021.02) (дата звернення: 12.09.2022); Konovalova V. O., Shevchuk V. M. Modern criminalistics in the conditions of war: problems of adaptation and reload. *Modern research in world science : Proceedings of the 5th International scientific and practical conference* (August 7—9, 2022). SPC-Sci-conf.com.ua. Lviv, Ukraine. 2022. Pp. 896—903. URL: <https://sci-conf.com.ua/v-mizhnarodna-naukovo-praktichna-konferentsiya-modern-research-in-world-science-7-9-08-2022-lviv-ukrayina-arhiv/> (дата звернення: 12.09.2022) та ін.
- 2 Шевчук В. М. Криміналістична інноватика: поняття, функції, завдання та перспективи досліджень. *Теорія та практика судової експертизи і криміналістики*. 2020. Вип. 22. С. 20—40. DOI: [10.32353/khrife.2.2020.01](https://doi.org/10.32353/khrife.2.2020.01) (дата звернення: 12.09.2022).
- 3 Журавель В. А., Шепітько В. Ю. Розвиток криміналістики та судової експертизи в Україні: наближення до єдиного європейського простору. *Правова наука України: сучасний стан, виклики та перспективи розвитку*: монографія. Харків, 2021. С. 631—669.

криміналістика покликана розробляти сучасні засоби, прийоми та методи, спрямовані на протидію кримінальним правопорушенням, пов'язаним із військовою агресією РФ проти України й іншим злочинам в умовах війни. Водночас специфіка формування та застосування криміналістичних знань відображає певні тенденції розвитку сучасного глобалізованого світу, наявні виклики, загрози й засоби їх усунення або нейтралізації. У зв'язку із цим у сучасних реаліях гостро постає питання про підвищення ролі криміналістики у формуванні доказової інформації та вирішенні низки інших важливих криміналістичних завдань сучасної юридичної практики в умовах війни та глобальних загроз XXI ст.

Аналіз основних досліджень і публікацій

Наукове підґрунтя дослідження склали праці науковців-криміналістів, присвячені актуальним проблемам і розробленню інноваційних напрямів розвитку криміналістичної науки в умовах воєн-

ного стану та глобальних загроз, розв'язанню окремих її дискусійних питань, пов'язаних із проблемами підвищення ефективності й оптимізації діяльності органів досудового розслідування, поміж яких можна виокремити роботи: В. В. Білоуса ⁴; П. Д. Біленчука, В. П. Колонюка та А. А. Ярмолюка ⁵; В. А. Журавля та В. Ю. Шепітька ⁶; І. І. Когутича ⁷; В. О. Коновалової ⁸ та ін.

Водночас у реаліях сьогодення в означених дослідженнях порушено низку дискусійних проблем із концептуальних засад оптимізації слідчої діяльності шляхом застосування інноваційних підходів до вирішення завдань кримінального судочинства в умовах воєнного стану і глобальних загроз та запровадження їх положень і рекомендацій у правозастосовну практику. Аналіз фахової літератури свідчить, що автори лише деяких наукових праць спробували дослідити цю проблематику, звертаючись до окремих питань застосування новітніх методів підвищення ефективності діяльності органів кримінальної юстиції в умовах воєнного стану (І. В. Гловюк ⁹,

- 4 Білоус В. В. Актуальні криміналістичні рекомендації із застосування технічних засобів для фіксування шкоди, завданої Україні внаслідок збройної агресії Російської Федерації. *Проблематика документального оформлення, визначення шкоди та відшкодування збитків, завданих Україні та її громадянам внаслідок збройної агресії Російської Федерації* : наук.-практ. конф. (Харків, 22.06.2022). Харків, 2022. С. 47–54. URL: <https://library.nlu.edu.ua/BIBLIOTEKA/SAIT/PDO-2022.pdf> (дата звернення: 12.09.2022).
- 5 Біленчук П. Д., Колонюк В. П., Ярмолюк А. А. Криміналістика третього тисячоліття: освіта, наука, практика. *Криміналістика и судебная экспертиза*. 2015. Вип. 60. С. 112.
- 6 Журавель В. А., Шепітько В. Ю. Зазнач. твір.
- 7 Когутич І. І. Про окремі виклики криміналістиці та шляхи її усалення. *Криміналістика і судова експертиза*. 2020. Вип. 65. С. 5–19. DOI: 10.33994/kndise.2020.65.01 (дата звернення: 12.09.2022).
- 8 Konovalova V. O., Shevchuk V. M. Prospective directions of research of innovations of separate criminalistic methodics. *Scientific practice: modern and classical research methods* : Collection of scientific papers «ΛΟΓΟΣ». Boston ; Vinnitsa, 2021. Vol. 1. Pp. 81–85. DOI: 10.36074/logos-26.02.2021.v1.23 (дата звернення: 12.09.2022).
- 9 Серкевич І., Устрицька Н., Навроцька В. та ін. Сучасні тенденції розвитку кримінальної юстиції в Україні : кол. моногр. ; за ред.: І. Гловюк, Н. Лащук. Львів, 2021. 388 с. URL: <http://dspace.lvduvs.edu.ua/handle/1234567890/3725> (дата звернення: 12.09.2022).

О. М. Дуфенюк¹⁰, О. В. Капліна¹¹, М. І. Пашковський¹², Г. К. Тетерятник¹³ та ін.). Тому, на нашу думку, спеціального та глибокого вивчення, аналізу й подальших наукових розробок потребують проблеми наукового розуміння сучасних проблем криміналістики в умовах воєнного стану та глобальних загроз. Убачаємо, що такі дослідження мають базуватися на системно-структурному, технологічному, діяльнісному, функційному підходах і виступати методологічним підґрунтям для вивчення й аналізування тенденцій розвитку криміналістичних знань та оновлення чинної парадигми криміналістики з метою узгодження їх із сучасними практичними потребами та реаліями воєнного часу.

Мета статті

Дослідити актуальні проблеми криміналістики в сучасних умовах воєнного стану та глобальних загроз XXI ст., визначити й піддати ретельному аналізу основні тенденції та напрями її наукових досліджень.

Методи дослідження

На теоретичному рівні використано сходження від абстрактного до конкретного, аксіоматичний, системно-структурний та інші методи наукового дослідження.

Викладення основного матеріалу дослідження

У сучасних реаліях одним із найважливіших завдань криміналістики є розроблення та застосування техніко-, тактико- та методико-криміналістичних засобів, прийомів і рекомендацій, що дають змогу збирати, досліджувати й використовувати доказову інформацію. Відомо, що докази та доказування є основою будь-якого судового процесу. Від того, наскільки якісно та повно під час досудового розслідування зібрано доказову базу, залежить ефективність розгляду кримінального провадження в суді та швидкість досягнення мети правосуддя¹⁴. В умовах повномасштабної воєнної агресії з боку РФ на території України, зважаючи на сучасні завдання

- 10 Дуфенюк О. М. Розслідування воєнних злочинів: логістичні, криміналістичні та судово-медичні питання. *Юридичний науковий електронний журнал*. 2022. Вип. 4. С. 369–374. DOI: [10.32782/2524-0374/2022-4/88](https://doi.org/10.32782/2524-0374/2022-4/88) (дата звернення: 12.09.2022).
- 11 Капліна О. В. Відшкодування шкоди, завданої громадянину внаслідок збройної агресії РФ: кримінальний процесуальний аспект. *Проблематика документального оформлення ...* . С. 12–17. URL: <https://library.nlu.edu.ua/BIBLIOTEKA/SAIT/PDO-2022.pdf> (дата звернення: 12.09.2022).
- 12 Пашковський М. І. Про колізію інституту обміну військовополонених та інших осіб під час збройного конфлікту з зобов'язаннями кримінального переслідування і покарання осіб, винних у вчиненні міжнародних злочинів. *Актуальні проблеми приватного та публічного права* : мат-ли IV Міжнар. наук.-практ. конф., присвяч. 93-річ. з дня народж. чл.-кор. НАПрН України, акад. Міжнар. кадр. акад., засл. діяча науки України, д-ра юрид. наук, проф. Процевського О. І. (Харків, 21.05.2022). Харків, 2022. С. 443–447.
- 13 Тетерятник Г. К. Кримінальне провадження в умовах надзвичайних правових режимів: теоретико-методологічні та праксеологічні основи : монографія. Одеса, 2021. 500 с.
- 14 Шепітько В. Ю. Цільове призначення криміналістичних знань і прагнення до європейських стандартів у протидії злочинності. *Теорія та практика судової експертизи і криміналістики*. 2017. Вип. 17. С. 5–12. URL: http://nbuv.gov.ua/UJRN/Tpsek_2017_17_5 (дата звернення: 12.09.2022).

з адаптації криміналістичних знань до умов воєнного стану й реформування вітчизняного законодавства відповідно до міжнародних стандартів Європейського Союзу, актуальності набули проблеми пристосування та модернізації завдань криміналістики до сучасних практичних потреб і розв'язання надскладних завдань, що постали перед криміналістичною наукою й органами кримінальної юстиції. Навіть у таких складних умовах криміналістика має розробляти новітні засоби, прийоми та методи, спрямовані на протидію злочинам, пов'язаним із військовою агресією РФ проти України, й іншим злочинним виявам в умовах війни.

За офіційними статистичними даними Офісу Генерального прокурора серед злочинів, скоєних у період повномасштабного вторгнення РФ, найпоширенішими є такі (станом на 09.09.2022 р.): а) злочини агресії та воєнні злочини — 32 678; б) злочини проти національної безпеки — 15 256; в) злочини проти дітей (без урахування інформації з місць активних бойових дій) — загинуло 383 дитини, поранено 743 дитини; 4) магістральна справа щодо агресії РФ — 624 підозрювані представники військово-політичного керівництва РФ (військове командування, посадовці, міністри, депутати, керівники правоохоронних органів та ін.)¹⁵. Трансформація злочинності в Україні під час війни значно вплинула на зміну пріоритетів завдань криміналістики й особливості формування та застосування криміналістичних знань в умовах воєнного стану. Провідними завданнями криміналістики залишаються розроблення та застосування засобів, прийомів і методів, що

дають змогу збирати, досліджувати та використовувати доказову інформацію навіть у складних умовах війни та глобальних загроз сучасності.

Аналіз практики розслідування кримінальних правопорушень цих категорій свідчить, що слідчі органи й оперативні підрозділи стикаються із серйозними труднощами під час їх виявлення, розкриття та розслідування, особливо в умовах воєнного стану й бойових дій. Насамперед це пов'язано зі специфікою способів скоєння таких кримінальних правопорушень і їх наслідків, наявних слідів, особливістю характеристики особи злочинця та недостатністю застосування науково-технічних, тактичних засобів і спеціальних знань щодо їх ефективного виявлення й розслідування. Крім цього, ускладненими вбачаємо також процедуру проведення досудового розслідування та судового розгляду, процес збирання доказів в умовах воєнного стану. Тому гостро постає питання про підвищення ролі криміналістики у формуванні доказової бази розслідування воєнних злочинів, скоєних російськими військовими в Україні.

Доволі цікавим прикладом з історії криміналістики щодо збирання доказів у складних умовах війни є діяльність відомого німецького і швейцарського криміналіста, професора, доктора хімічних наук Рудольфа Арчибальда Рейсса (*Rodolphe Archibald Reiss*, 1875–1929), який 1914 р. прибув до Сербії на запрошення уряду цієї країни як експерт для розслідування злочинів австро-угорської, німецької та болгарської армій у Першій світовій війні. Тому певний науковий і практичний інтерес представляють дві його праці (своєрідні

15 Офіс Генерального прокурора задокументував 47 934 злочини проти України / АрміяINFORM : інформагентство Міноборони України. URL: <https://armyinform.com.ua/2022/09/09/ofis-generalnogo-prokurora-zadokumentuvav-47-934-zlochyny-proty-ukrayiny/> (дата звернення: 12.09.2022).

звіти, висновки й доповіді) — спеціальне криміналістичне дослідження фактів, що мали місце під час Першої світової війни, яке стало підґрунтям для засудження дій австро-угорської, німецької та болгарської армій. Ці документи проілюстровано фотографіями, показаннями свідків та експертними дослідженнями. 1916 р. в Лондоні (Велика Британія) Р. А. Рейсс оприлюднив *Report Upon Atrocities Committed by the Austro-Hungarian Army During the First Invasion of Serbia* ¹⁶. Два роки потому в Парижі (Франція) вийшла друком ще одна його робота, присвячена подіям Першої світової війни, — *Les Infractions aux Lois et Conventions de la Guerre Commises par les Ennemis de la Serbie Depuis la Retraite Serbe de 1915: Résumé de l'Enquête Exécutée sur le Front de Macédoine* ¹⁷. Зібрані Р. А. Рейссом матеріали сприяли засудженню злочинів, скоєних під час цієї війни ¹⁸. Убачаємо, що в сучасних реаліях практика застосування криміналістичних знань для збирання доказової інформації під час війни є доволі актуальною та важливою.

Сьогодні в умовах воєнного стану особливого значення набувають тенденція посилення практичної спрямованості криміналістичних розробок та інноваційних продуктів, їх прагматич-

не орієнтування на розв'язання конкретних завдань. Невипадково, що свого часу (до подій Першої світової війни) фундатор криміналістики, австрійський юрист Ганс Гросс незмінною метою криміналістики називав практичну мету ¹⁹. Тому перед криміналістикою загалом і кожним її розділом зокрема постають завдання, пов'язані із забезпеченням діяльності органів правопорядку й інших спеціальних суб'єктів, що за допомогою ефективних криміналістичних рекомендацій протидіятимуть злочинності в умовах воєнного стану (зокрема, щодо виявлення, документування та розслідуванні злочинів, пов'язаних із військовою агресією РФ проти України).

Залежно від теоретико-пізнавальних і прикладних проблем, сьогодні завдання криміналістики можна об'єднати у два рівні, спрямовані на вдосконалення: а) теорії криміналістики; б) правозастосовної практики (ідеться як про науково-практичні розробки для розвитку теорії криміналістики, так і про розв'язання завдань для практики правозастосування) ²⁰. Убачаємо, що ці й інші важливі завдання можна вирішити комплексно та системно, зокрема шляхом удосконалення кримінального та кримінального процесуального

16 Reiss R. A. Report upon atrocities committed by the Austro-Hungarian army during the First invasion of Serbia. London, 1916. 192 p.

17 Ibidem. Les Infractions aux Lois et Conventions de la Guerre Commises par les Ennemis de la Serbie Depuis la Retraite Serbe de 1915: Résumé de l'Enquête Exécutée sur le Front de Macédoine. Paris, 1918. 332 p.

18 Шепитько М. В. Рудольф Арчибалд Рейсс. *Криміналіст першодрукований*. 2015. № 10. С. 111–112; Шепитько В. Ю. Криміналістика як система наукових знань в умовах глобальних загроз і трансформації злочинності. *Теорія та практика судової експертизи і криміналістики*. 2018. Вип. 18. С. 7. DOI: [10.32353/khrife.2018.01](https://doi.org/10.32353/khrife.2018.01) (дата звернення: 12.09.2022).

19 Gross H. *Gesammelte Kriminalistische Aufsätze*. Leipzig, 1902. P. VIII. 432 p. URL: https://archive.org/stream/bub_gb_XPAqAAAAMAAJ/bub_gb_XPAqAAAAMAAJ_djvu.txt (дата звернення: 12.09.2022).

20 Шепитько В. Ю. Криміналістика як система С. 4–9. DOI: [10.32353/khrife.2018.01](https://doi.org/10.32353/khrife.2018.01) (дата звернення: 12.09.2022).

законодавства й розроблення теоретико-методологічних засад і науково-практичних рекомендацій щодо розслідування цієї категорії кримінальних правопорушень²¹. В умовах війни та реалізації прагнень України стати повноправним членом Європейського Союзу відбуваються певні зміни (модернізація і своєрідне перезавантаження криміналістики, пов'язані передусім із появою нових викликів до суспільства й необхідністю вирішення першорядних завдань в умовах активних бойових дій; формування криміналістичних знань відповідно до потреб практики в реаліях воєнного часу та глобальних потрясінь), адже зміна парадигм криміналістики впливає на всю систему криміналістичних знань.

Криміналістика як прикладна наука, інтегруючи сучасні досягнення науки й техніки, нині спрямовує свій науковий потенціал на створення ефективної системи криміналістичних засобів, прийомів і технологій, застосування яких покликано розв'язати складні практичні завдання, серед яких особливого значення набувають можливості застосування криміналістичних знань у протидії злочинності в реаліях військового сьогодення та наближення до єдиного криміналістичного європейського простору²². Інтеграція України у світову та європейську спільноту вимагає адаптувати національне законодавство до між-

народних стандартів і зобов'язань. Особливо це стосується криміналістики та кримінального процесу як у сфері протидії злочинності, так і у сфері охорони важливих конституційних прав, свобод та інтересів громадян з урахуванням реалій розвитку українського суспільства.

Як слушно зазначає В. Ю. Шепітько, сьогодні також простежується зміна вектора криміналістичних досліджень в Україні, наближення його до єдиного європейського простору²³. Тому перед Україною, яка визначила курс вступу до ЄС одним із пріоритетних напрямів діяльності, постає завдання привести національне законодавство у відповідність до європейських стандартів (зокрема, у сфері протидії злочинності, здійснення судочинства, формування та розвитку системи органів військової юстиції)²⁴. Розв'язання цього питання потребує відповідного законодавчого врегулювання й розроблення *концепції криміналістичного забезпечення діяльності органів військової юстиції*, що визначає новий науковий напрям досліджень у криміналістиці²⁵. Відтак, актуальним є питання щодо формування та розвитку європейської криміналістики й інтеграції криміналістичних знань у єдиний європейський криміналістичний простір.

Подальші перспективи формування та розвитку криміналістичної доктрини передбачають перезавантаження та

21 Журавель В. А. Загальна теорія криміналістики: генеза та сучасний стан : монографія. Харків, 2021. С. 6–7.

22 Журавель В. А., Шепітько В. Ю. Знач. твір.

23 Шепітько В. Теоретико-методологічна модель криміналістики DOI: 10.32353/khrife.3.2021.02 (дата звернення: 12.09.2022).

24 Богуцький П. П. Військова юстиція як правова система: міжнародні стандарти та національні особливості. *Діяльність військової юстиції в умовах збройного конфлікту. Досвід української прокуратури* : мат-ли Міжнар. наук.-практ. конф. (Харків, 28.10.2021). Київ ; Одеса, 2021. С. 19–26.

25 Шевчук В. М. Перезавантаження криміналістики в умовах війни: проблеми, завдання, перспективи. *Проблематика документального оформлення ...* . С. 46. URL: <https://library.nlu.edu.ua/BIBLIOTEKA/SAIT/PDO-2022.pdf> (дата звернення: 12.09.2022).

модернізацію чинної парадигми криміналістики. Передусім ідеться про актуалізацію та врахування позицій багатьох науковців-криміналістів (поміж яких І. І. Когутич, В. Г. Лукашевич, В. М. Стратонов, В. Ю. Шепітько та ін.), зокрема пропозицій В. Г. Гончаренка про те, що пропоновані криміналістичною наукою знання успішно можна адаптувати та широко застосовувати не лише для кримінальної судочинної, а й для будь-якої іншої діяльності, пов'язаної з отриманням та аналізом юридично значущої інформації, тобто в конституційному, цивільному, господарському й адміністративному процесах тощо²⁶. Як зазначає І. І. Когутич:

«Криміналістика — це наука про об'єктивності (закономірності) механізму кримінального правопорушення або іншого правового факту, виникнення інформації про них, а також про збирання, перевірку, оцінку і використання отриманих у цій діяльності відомостей та спеціально розроблені засоби й методи дослідження юридично значущих подій.

За такого підходу в розумінні криміналістики її знання можуть і за потреби повинні бути використані як у сфері кримінальної юрисдикції, так і в інших некримінальних юрисдикційних сферах, що значно підвищитьयोगенну затребуваність цієї науки»²⁷.

Сфера інтересів криміналістики розширюється і проникає в нові галузі

знань, перетворюючись на когнітивний інструмент, дедалі активніше застосовуваний у різних видах діяльності, де необхідно пізнати істину, досліджуючи різні матеріальні або ідеальні сліди та навіть інші об'єкти²⁸. Методи й інструменти криміналістики використовують у цивільному, адміністративному процесах та інших сферах юридичної практики. Тому заслуговують на увагу пропозиції науковців щодо поповнення традиційного розуміння структури криміналістичної науки новим розділом під умовною назвою «Прикладна криміналістика в юридичній практиці», який був би орієнтований на використання криміналістичних можливостей у цивільному, арбітражному й адміністративному процесах, в інших сферах юридичної діяльності та правозастосування²⁹.

До того ж, як зауважують литовські криміналісти, роль і значення криміналістики є важливими не лише для розслідування кримінальних правопорушень у роботі співробітників правоохоронних органів, а й у кримінальному судочинстві, а також в адміністративному, цивільному, господарському й арбітражному судочинстві та навіть у конституційній юриспруденції³⁰. Тобто постало питання про перегляд, модернізацію й суттєве оновлення сучасного розуміння предмета криміналістики і розширення меж

26 Данышин М. В. Окремі методичні та психологічні аспекти викладання криміналістики. *Форум права*. 2013. Вип. 2. С. 110–115.

27 Когутич І. І. Знач. твір. С. 15. DOI: [10.33994/kndise.2020.65.01](https://doi.org/10.33994/kndise.2020.65.01) (дата звернення: 12.09.2022).

28 Yaremchuk V. O. Some questions of the history of the formation of the system of criminalistic knowledge. *Problems of Legality*. 2021. Is. 155. P. 219. DOI: [10.21564/2414-990X.155.237590](https://doi.org/10.21564/2414-990X.155.237590) (дата звернення: 12.09.2022).

29 Малевски Г., Курапка В. Э., Тамеле И. Мотивы и ожидания студентов — важный фактор в реализации новой бакалаврской программы «Право и криминалистика». *Криміналіст періодованийий*. 2021. № 21–22. С. 17.

30 Judzinskytė A. Lietuvos teisinės bendruomenės kriminalistinis švietimas. *Criminalistics Education of the Lithuanian Legal Community*. 2022. Pp. 90. URL: <https://vb.mruni.eu/object/ela-ba:117023592/> (дата звернення: 12.09.2022).

застосування криміналістичних знань у різних сферах юридичної діяльності.

В умовах війни та сучасних євроінтеграційних процесів відбувається перезавантаження криміналістики, пов'язане передусім із появою нових викликів до системи кримінальної юстиції й потребою розв'язувати першорядні завдання під час активних бойових дій на території України, адаптувати криміналістичні знання до вимог практики. У таких умовах криміналістика покликана розробити новітні засоби, прийоми й методи, спрямовані на протидію кримінальним правопорушенням, пов'язаним із військовою агресією РФ проти України, та іншим супутнім злочинам. Особливо необхідно розробляти системи криміналістичних методик розслідування, удосконалювати техніко-криміналістичне забезпечення, застосування спеціальних знань, захист інформаційних джерел та інформаційну безпеку. Фактично можна констатувати: саме сьогодні формується новий науковий криміналістичний напрям — *воєнна криміналістика*³¹.

Варто зауважити, що в історії криміналістики були спроби сформулювати ідею «воєнно-польової криміналістики» (наприклад, Г. М. Григоряна)³². На нашу думку, запропоновані терміни дещо звужують розуміння предмета, системи й завдань воєнної криміналістики. Так, наприклад, сам термін «польова криміналістика» є дискусійним, оскільки під ним доволі умовно ро-

зуміють техніко-криміналістичні засоби й методи роботи з доказами, які використовуються або можуть бути використані не в кабінеті слідчого або в лабораторії експерта, а безпосередньо на місці події під час його огляду чи під час провадження на цьому місці інших слідчих дій або дослідницьких експертних операцій. Як бачимо, ці питання далеко не вичерпують проблематики воєнної криміналістики. Значний інтерес як у науковому, так і в практичному плані становлять аналізування й вирішення інших проблем, що потребують дослідження у цій специфічній галузі знань.

Ми вважаємо, що *зміст* наукової концепції воєнної криміналістики мають скласти ідеї та теоретичні положення про об'єкт дослідження, система знань, зміст її окремих елементів, місце в системі наукового знання, значення для теорії та практики слідчої роботи, завдання подальшого наукового дослідження. *Об'єктом* вивчення воєнної криміналістики є закономірності збирання, дослідження та використання доказової інформації для розслідування злочинів, що відбуваються в районах збройного конфлікту й активних бойових дій. Об'єктом воєнної криміналістики певною мірою зумовлено її *систему*, що містить науково обґрунтовані й апробовані на практиці криміналістичні положення та рекомендації щодо організації виявлення, документування і розслідування злочинів, скоєних у районах активних бойових дій або збройного

31 Shevchuk V. The role of criminalistics in improving the efficiency of the investigation of war crimes committed by the military of the RF in Ukraine. *Scientific Collection «InterConf»*. 2022. Vol. 122. Pp. 187–195. URL: <https://archive.interconf.center/index.php/conference-proceeding/article/view/1208> (дата звернення: 12.09.2022).

32 Григорян Г. М. Международно-правовые и организационные основы расследования военных преступлений, совершаемых противоборствующими сторонами вооруженного конфликта : автореф. дис. ... д-ра юрид. наук. Ереван, 2021. 41 с. URL: https://rau.am/uploads/post/editor_image/%20%D0%93%D1%80%D0%B8%D0%B3%D0%BE%D1%80%D1%8F%D0%BD_1620670582.pdf (дата звернення: 12.09.2022).

конфлікту. Також положеннями цієї системи зумовлено розроблення і використання теоретико-методологічних основ, вибір і застосування засобів, методів та прийомів криміналістичної техніки, тактики й методики розслідування злочинів з урахуванням специфічних умов діяльності (військовий стан або активні бойові дії). Головними завданнями військової криміналістики є розроблення, формування й застосування системи засобів, методів, прийомів і заходів криміналістичного забезпечення протидії скоєнню відповідних кримінальних правопорушень. Оскільки воєнна криміналістика має комплексний характер, то має охоплювати теоретико-методологічний, техніко-криміналістичний, тактико-організаційний і методико-криміналістичний напрями пошуків.

Теоретико-методологічні основи військової криміналістики містять загально-наукову проблематику, пов'язану із розробленням поняття, предмета, системи й завдань військової криміналістики, її місця в системі криміналістичної науки. Важливими напрямами наукових досліджень може стати розроблення таких наукознавчих проблем, як методологія військової криміналістики, системи курсу військової криміналістики, інновації у криміналістичній дидактиці під час викладання військової криміналістики та ін. У цьому разі можна говорити про воєнну криміналістику як новий науковий напрям у криміналістичній доктрині, який має значні перспективи та потребує подальших наукових досліджень.

У напрямі *техніко-криміналістичного забезпечення* військової криміналістики слід актуалізувати наукові розробки й дослідження щодо створення та впровадження інноваційних криміналістичних продуктів, спрямованих на оптимізацію

боротьби зі злочинністю у військовій сфері, документування та розслідування виявлених злочинів, пов'язаних із військовою агресією РФ проти України. Серед таких інноваційних продуктів можна назвати новітні (новостворені або пристосовані до завдань і потреб протидії воєнній злочинності й іншим кримінальним виявам в умовах війни) техніко-криміналістичні засоби, сучасні інформаційні технології, електронні бази знань, методи фіксування, аналізування, оцінювання та збирання доказової інформації. Крім цього, для потреб військової криміналістики можна застосувати сучасні ідентифікаційні біометричні системи за ознаками людини (за відбитками пальців рук, ознаками зовнішності, малюнком райдужної оболонки ока, ДНК, ознаками ходи або почерку та ін.). Актуальним є використання можливостей безпілотних літальних апаратів, систем спостереження й відеоконтролю, електронного контролю за пересуванням осіб у просторі та повітрі, ідентифікаційні системи розпізнавання осіб за обличчями тощо. Також необхідно активізувати роботу із застосування штучного інтелекту для забезпечення розглядуваних видів діяльності й розв'язання практичних завдань як у правозастосовній сфері, так і в боротьбі зі злочинністю в умовах війни.

У *тактико-організаційному забезпеченні* військової криміналістики перспективними напрямами досліджень має стати розроблення тактичних основ проведення процесуальних дій і криміналістичних рекомендацій щодо їх проведення в умовах війни. Вони можуть бути пов'язані зі специфікою тактики проведення окремих слідчих (розшукових) і негласних слідчих (розшукових) дій в умовах воєнного стану або бойових дій. Така ситуація зумовлює потребу в розробленні нових

тактичних прийомів, перегляд можливостей тактичних комбінацій і тактичних операцій, алгоритмів слідчих (розшукових) дій та ін. Важливо розробити окремі тактики проведення дій, учасниками у яких (підозрюваними, свідками, потерпілими та ін.) є особи з тимчасово окупованих територій або з районів активних бойових дій, а також військово-полонені.

Методико-криміналістичне забезпечення військової криміналістики тісно пов'язане зі зміною кримінального та кримінального процесуального законодавства, оскільки такі зміни вимагають удосконалення наявних методик розслідування кримінальних правопорушень і розроблення нових криміналістичних методик³³. Інноваційні розробки у цій галузі криміналістики мають бути спрямовані на створення методик розслідування нових видів кримінальних правопорушень, тактичних операцій, алгоритмів слідчих (розшукових) дій, перевірки типових слідчих версій, розроблення криміналістичної характеристики кримінальних правопорушень та ін.³⁴ Реалії війни в Україні потребують нагального вдосконалення, розроблення та впровадження у практику системи криміналістичних методик розслідування окремих видів злочинів, скоєних військовослужбовцями у районах збройного конфлікту (зокрема, розслідування самовільного залишення військової частини (місця служби) і дезертирства; ухилення від військової

служби шляхом членушкодження; злочинів, скоєних військовослужбовцями щодо цивільного населення; розкрадань військовослужбовцями зброї та боєприпасів; перевищення командирами військових частин посадових повноважень та ін.).

Крім того, набувають актуальності наукові дослідження методик розслідування злочинів проти основ національної безпеки України; воєнних злочинів, скоєних військовими РФ в Україні; злочинів проти миру, безпеки людства та міжнародного правопорядку; злочинів, пов'язаних із незаконним використанням гуманітарної допомоги, благодійних пожертв або безоплатної допомоги, незаконним перетинанням державного кордону України та ін. Поширення інформаційних комп'ютерних технологій сприяє подальшому розробленню алгоритмізації процесу досудового розслідування та забезпеченню ефективності й результативності судового розгляду.

Сьогодні у криміналістичному забезпеченні органів правопорядку відбуваються суттєві зміни, пов'язані з процесами інформатизації суспільства та запровадженням інноваційних підходів, які послуговуються сучасними інформаційними, цифровими, телекомунікаційними й іншими технологіями. Тому можна стверджувати про появу в криміналістиці нового напрямку — *цифрової криміналістики* (*Digital Criminalistics*)³⁵, розроблення і впровадження якої вбачаємо доволі

33 Чорноус Ю. М. Криміналістичне забезпечення розслідування злочинів : монографія. Вінниця, 2017. 492 с.

34 Konovalova V. O., Shevchuk V. M. Op. cit. DOI: 10.36074/logos-26.02.2021.v1.23 (дата звернення: 12.09.2022).

35 Shepitko V. The Formation of Digital Criminalistics as a Strategic Direction for the Development of Science. 17 *Medzinarodny Kongres Kriminalistika a Forenzne Vedy: Veda, Vzdelavanie, Prax*. Zbornik Prispievkov. Bratislava, 2021. Pp. 185—196. URL: https://www.akademiapz.sk/sites/default/files/KKFV/2020/CrimCongres2021_zbornik_draft_digit_v6_202107.pdf (дата звернення: 12.09.2022).

перспективним для розвитку криміналістичних знань і судово-експертної діяльності³⁶. Тому важливо враховувати сучасні тенденції розвитку криміналістики, пов'язані з формуванням її окремих галузей (напрямів): медичної, генотипоскопічної, комп'ютерної (цифрової), аерокосмічної та ядерної. Формування нових напрямів криміналістики обумовлено науково-технічним прогресом, запровадженням новітніх технологій, необхідністю виявляти специфічні сліди і збирати докази (геномні, цифрові, ядерні тощо)³⁷.

З огляду на викладене, виникає необхідність запровадження інноваційних технологій у навчальний процес, що допоможе підготувати висококваліфікованих, конкурентоспроможних правників європейського рівня. Зазначені тенденції розвитку криміналістики ставлять перед системою юридичної освіти та криміналістикою — як науково-прикладною юридичною наукою, що перебуває на передньому краї боротьби зі злочинністю,— нові завдання. Тож гостро постає проблема формування та застосування інноваційних підходів у криміналістичних підготовці й освіті. В. Ю. Шепітько слушно зазначає, що в сучасних

умовах в Україні суттєву увагу слід приділити проблемам криміналістичної дидактики³⁸.

Для комплексного вивчення проблем удосконалення методики викладання криміналістики й особливостей криміналістичної підготовки майбутніх юристів, студентів і курсантів необхідно чітко відповісти на такі питання: 1) чого вчити (зміст навчання)?; 2) як учити (форми, методи, організація підготовки)?; 3) кого вчити?; 4) хто вчитиме?³⁹. Водночас зміст криміналістичної підготовки й освіти, а також криміналістичної дидактики слід розглядати крізь призму предмета криміналістики та тенденцій її розвитку. Криміналістична дидактика досліджує закономірності здобуття криміналістичних знань, опанування умінь і навичок із криміналістики та, зі свого боку, зумовлює обсяг, зміст і структуру навчального курсу криміналістики⁴⁰.

Зважаючи на сучасні завдання адаптації криміналістичних знань до умов воєнного стану й реформування вітчизняного законодавства до міжнародних стандартів Європейського Союзу, доволі актуальними є проблеми пристосування та модернізації криміналістичних знань до сучасних

36 Shevchuk V. Modern problems of formation and prospects for researching the concept of criminalistic innovation. *Tendances scientifiques de la recherche fondamentale et appliquée: collection de papiers scientifiques «АГОГОС»*. Strasbourg, 2020. Vol. 2. Pp. 67—72. DOI: 10.36074/30.10.2020.v2.20 (дата звернення: 12.09.2022).

37 Шепітько В. Теоретико-методологічна модель криміналістики DOI: 10.32353/khrife.3.2021.02 (дата звернення: 12.09.2022).

38 Його ж. Формування криміналістики та криміналістичної дидактики в Україні. *Теорія та практика судової експертизи і криміналістики*. 2020. Вип. 22. С. 7—19. DOI: 10.32353/khrife.2.2020.01 (дата звернення: 12.09.2022).

39 Маннс Г. Ю. Криминалистика, как прикладная дисциплина и предмет преподавания. *Сборник трудов профессоров и преподавателей Государственного Иркутского Университета. Отдел I — науки гуманитарные*. 1921. Вып. 2. С. 139—164.

40 Шепітько В. Ю. Дидактика криміналістична. *Велика українська юридична енциклопедія* : у 20 т. ; ред. кол.: В. Я. Тацій та ін. Т. 20: Криміналістика, судова експертиза, юридична психологія ; редкол.: В. Ю. Шепітько (голова) та ін. Харків, 2018. С. 361.

вимог практики ⁴¹. Тому вважаємо найперспективнішими напрямками інноваційних наукових досліджень у криміналістиці такі: документування та розслідування воєнних злочинів, скоєних військовими РФ в Україні; пошук зниклих українців та ідентифікація загиблих на війні в Україні; застосування цифрової криміналістики для виявлення, фіксування й розслідування воєнних злочинів, скоєних військовими РФ в Україні; активізація застосування спеціальних знань і проведення судово-експертних досліджень із визначення розміру збитків фізичних та юридичних осіб, яких вони зазнали внаслідок російської збройної агресії; розроблення й застосування інноваційних криміналістичних продуктів щодо підвищення ефективності розслідування воєнних злочинів; криміналістичне забезпечення діяльності Міжнародного Кримінального Суду ⁴²; побудова й застосування відповідної системи окремих криміналістичних методик воєнних злочинів та інших кримінальних правопорушень, пов'язаних із військовою агресією РФ проти України ⁴³ тощо. Зазначену вище проблематику варто врахувати під час формування програм, навчальних дисциплін і вдосконалення методики викладання криміналістики та формування криміналістичної дидактики в умовах війни, глобальних загроз і євроінтеграційних процесів.

Висновки

Отже, у реаліях сьогодення та в умовах воєнного часу, зважаючи на трансформацію злочинності та євроінтеграційні процеси в державі, перед криміналістикою постають нові завдання: змінюється парадигма криміналістичної доктрини, що впливає на особливості формування й застосування системи криміналістичних знань, а це потребує якісно нових, інноваційних підходів для забезпечення ефективного опанування криміналістичних знань, умінь і навичок як майбутніми юристами, так і досвідченими фахівцями. Зокрема, ідеться про розроблення й запровадження сучасних освітніх технологій, удосконалення змісту та методів викладання криміналістики, яка успішно розв'язує нові завдання і протидіє сучасним викликам в умовах війни та глобальних загроз ХХІ ст., вживаючи невідкладних заходів для їх нейтралізації.

Особливих значення й актуальності у такій ситуації набувають криміналістична освіта та криміналістична підготовка майбутніх юристів, яка має зважати на сучасні тенденції й завдання, адаптувати криміналістичні знання до умов воєнного стану, реформувати вітчизняне законодавство до стандартів Європейського Союзу та появи нових галузей (напрямів) криміналістики. Водночас посилюється й активізується практична складова викладання

41 Ackermann V. R., Kurapka V. E., Malewski H., Shepitko V. Schaffung eines einheitlichen europaischen Kriminallistischen Raumes: Die Tatigkeit offentlicher Organisationen zur Starkung der internationalen Beziehungen. *Kriminalistik*. 2020. Is. 6. Pp. 355–363.

42 Shevchuk V. Problems of criminalistic support of the practice of the International Criminal Court in Ukraine. *Do desenvolvimento mundial como resultado de realizações em ciência e investigação científica* : Coleção de trabalhos científicos «ΛΟΓΟΣ». Lisboa, 2020. Vol. 4. Pp. 14–19. DOI: 10.36074/09.10.2020.v4.03 (дата звернення: 12.09.2022).

43 Духенюк О. М. Розслідування воєнних злочинів в Україні: виклики, стандарти, інновації. *Baltic Journal of Legal and Social Sciences*. 2022. № 1. С. 46–56. DOI: 10.30525/2592-8813-2022-1-6 (дата звернення: 12.09.2022).

криміналістики: важливо враховувати сучасні тенденції її розвитку, пов'язані з формуванням нових напрямів (цифрової, медичної, аерокосмічної, генотипоскопічної, комп'ютерної, кібербезпекової, ядерної та військової), для того щоб суттєво підвищити роль і прикладне значення застосування криміналістичних знань у реаліях воєнного часу та глобальних загроз світовій цивілізації.

Current Issues of Criminalistics in Context of War and Global Threats **Viktor Shevchuk**

Current issues of criminalistics in the conditions of martial law and global threats of the 21st century were studied. The main trends in formation and development of forensic science in current realities are defined and analyzed, and promising directions of its scientific research are outlined. Emergence and formation of new areas of criminalistics due to scientific and technological progress, introduction of the latest technologies, the need to detect specific traces and collect evidence (genomic, digital, nuclear, etc.) are substantiated. It is noted that it is important to take into account modern trends in development of criminalistics related to the formation of its separate branches (directions): medical, genotyping, computer (digital), aerospace and nuclear. In war conditions in Ukraine, formation of a new scientific direction of military forensics, its object, subject, system and tasks are defined. Issues of formation and development of European criminalistics, integration of Ukrainian criminalistics into the single European forensic space, development and implementation of innovative products into law enforcement practice, taking into account positive international experience in the field of combating crime, were analyzed. Rebooting and modernizing current paradigm have been proven to be promising. Expansion of application limits of forensic knowledge, necessary not only during the investigation

of criminal offenses and/or trial in criminal proceedings, but also in various spheres of legal activity (administrative, civil, economic, arbitration proceedings and even in constitutional jurisprudence) is considered and substantiated.

Keywords: *forensic knowledge; new fields of forensic science; military forensic science; digital forensic science; nuclear forensic science; counteraction to crime; tasks of forensic science; forensic examination.*

Фінансування

Це дослідження не отримало жодного спеціального гранту від фінансових установ у державному, комерційному чи некомерційному секторах.

Відмова від відповідальності

Засновники не грали жодної ролі у розробленні дослідження, добиранні й аналізуванні даних, рішеннях про публікацію чи підготовку рукопису.

Учасники

Автор вніс свій внесок винятково в інтелектуальну дискусію, що є основою цього документа, дослідження судової практики, написання та редагування, і бере на себе відповідальність за її зміст і тлумачення.

Декларація щодо конфлікту інтересів

Автор заявляє про відсутність конфлікту інтересів, що стосується цієї теми; хоча він є членом консультативної колегії збірника, він не брав участі в ухваленні рішення щодо оприлюднення, і цю статтю піддано повному процесу експертної перевірки та редагування.

References

- Ackermann, V. R., Kurapka, V. E., Malewski, H., Shepitko, V. (2020). Schaffung eines einheitlichen europäischen Kriminologischen Raumes: Die Tätigkeit öffentlicher Organisationen zur Stärkung der internationalen Beziehungen. *Kriminalistik*. Is. 6 [in German].
- Bilenchuk, P. D., Koloniuk, V. P., Yarmoliuk, A. A. (2015). Kryminalistyka tretoho tysiacholittia: osvita, nauka, praktyka [Criminalistics in the third millennium: education, science,

- practice]. *Kryminalistyka i sudebnaia ekspertyza*. Vyp. 60 [in Ukrainian].
- Bilous, V. V. (2022). Aktualni kryminalistychni rekomendatsii iz zastosuvannia tekhnichnykh zasobiv dlia fiksuвання shkody, zavdanoi Ukraini vnaslidok zbroinoi ahresii Rosiiskoi Federatsii [Actual forensic recommendations on the use of technical means to fix the damage caused to Ukraine as a result of the armed aggression of the Russian Federation]. *Problematyka dokumentalnoho oformlennia, vyznachennia shkody ta vidshkoduvannia zbytkiv, zavdanykh Ukraini ta yii hromadianam vnaslidok zbroinoi ahresii Rosiiskoi Federatsii*: nauk.-prakt. konf. (Kharkiv, 22.06.2022). Kharkiv. URL: <https://library.nlu.edu.ua/BIBLIOTEKA/SAIT/PDO-2022.pdf> [in Ukrainian].
- Bohutskiy, P. P. (2021). Viyskova yustytisia yak pravova systema: mizhnarodni standarty ta natsionalni osoblyvosti [Military justice as a legal system: international standards and national peculiarities]. *Diialnist viyskovoї yustytisii v umovakh zbroinoho konfliktu. Dosvid ukraïnskoi prokuratury : mat-ly Mizhnar. nauk.-prakt. konf.* (Kharkiv, 28.10.2021). Kyiv ; Odesa [in Ukrainian].
- Chornous, Yu. M. (2017). *Kryminalistychna zabezpechennia rozsliduvannia zlochyniv* [Forensic support for the investigation of crimes]: monohrafiia. Vinnytsia [in Ukrainian].
- Danshyn, M. V. (2013). Okremi metodychni ta psyholohichni aspekty vykladannia kryminalistyky [Certain methodological and psychological teaching aspects of criminalistics]. *Forum prava*. Vyp. 2 [in Ukrainian].
- Dufeniuk, O. M. (2022). Rozsliduvannia voïennykh zlochyniv v Ukraini: vyklyky, standarty, innovatsii [Investigation of war crimes: logistic, forensic and forensic issues]. *Baltic Journal of Legal and Social Sciences*. № 1. DOI: 10.30525/2592-8813-2022-1-6 [in Ukrainian].
- Dufeniuk, O. M. (2022). Rozsliduvannia voïennykh zlochyniv: lohistychni, kryminalistychni ta sudovo-medychni pytannia [Investigation of war crimes in Ukraine: challenges, standards, innovations]. *Yurydychnyi naukovi elektronnyi zhurnal*. Vyp. 4. DOI: 10.32782/2524-0374/2022-4/88 [in Ukrainian].
- Grigoryan, H. (2021). *Mezhdunarodno-pravovye y orhanyzatsyonnye osnovy rassledovaniya voennykh prestupleniy, sovershaemykh protyvoborstvuiushchymy storonamy vooruzhennoho konfliktu* [International legal and organizational frameworks for the investigation of war crimes committed by opposing parties to an armed conflict]: avtoref. dys. ... d-ra yuryd. nauk. Erevan. URL: https://rau.am/uploads/post/editor_image/%20%D0%93%D1%80%D0%B8%D0%B3%D0%BE%D1%80%D1%8F%D0%BD_1620670582.pdf [in Russian].
- Gross, H. (1902). *Gesammelte Kriminalistische Aufsätze*. Leipzig. URL: https://archive.org/stream/bub_gb_XPAqAAAAMAAJ/bub_gb_XPAqAAAAMAAJ_djvu.txt [in German].
- Judzinskytė, A. (2022). Lietuvos teisinės bendruomenės kriminalistinis švietimas. *Criminalistics Education of the Lithuanian Legal Community*. URL: <https://vb.mruni.eu/object/elaba:117023592/> [in Lithuanian].
- Kaplina, O. V. (2022). Vidshkoduvannia shkody, zavdanoi hromadianynovi vnaslidok zbroinoi ahresii RF: kryminalnyi protsesualnyi aspekt [Compensation for Damages Caused to a Citizen as a Result of Armed Aggression: Criminal and Procedural Aspects]. *Problematyka dokumentalnoho oformlennia, vyznachennia shkody ta vidshkoduvannia zbytkiv, zavdanykh Ukraini ta yii hromadianam vnaslidok zbroinoi ahresii Rosiiskoi Federatsii*: nauk.-prakt. konf. (Kharkiv, 22.06.2022). Kharkiv. URL: <https://library.nlu.edu.ua/BIBLIOTEKA/SAIT/PDO-2022.pdf> [in Ukrainian].
- Kohutych, I. I. (2020). Pro okremi vyklyky kryminalistytsi ta shliakhy yii ustalennia [About individual challenges of criminalistics and ways of its establishment]. *Kryminalistyka i sudova ekspertyza*. Vyp. 65. DOI: 10.33994/kndise.2020.65.01 [in Ukrainian].
- Konovalova, V. O., Shevchuk V. M. (2021). Prospective directions of research of innovations of separate criminalistic methodics. *Scientific practice: modern*

- and classical research methods: Collection of scientific papers «ΛΟΓΟΣ». Boston ; Vinnytsia. Vol. 1. DOI: [10.36074/logos-26.02.2021.v1.23](https://doi.org/10.36074/logos-26.02.2021.v1.23).
- Konovalova, V. O., Shevchuk, V. M. (2022). Modern criminalistics in the conditions of war: problems of adaptation and reload. *Modern research in world science: Proceedings of the 5th International scientific and practical conference* (August 7–9, 2022). SPC-Sci-conf.com.ua. Lviv, Ukraine. URL: <https://sci-conf.com.ua/v-mizhnarodna-naukovo-praktichna-konferentsiya-modern-research-in-world-science-7-9-08-2022-lviv-ukrayina-arhiv/>.
- Malevski, G., Kurapka, V. Eh., Tamele, I. (2021). Motivy i ozhidaniia studentov – vazhnyi faktor v realizatsii novoi bakalavrskoi programy «Pravo i kriminalistika» [Motives and expectations of students are an important factor in the implementation of the new bachelor's program "Law and Criminalistics"]. *Kriminalist pershodrukovanii*. № 21–22 [in Russian].
- Manns, G. Iu. (1921). Krymynalystyka, kak prikladnaia distsiplina i predmet prepodavaniia [Criminalistics as an applied discipline and subject of teaching]. *Sbornik trudov professorov i prepodavatelei Hosudarstvennogo Yrkutskogo Unyversiteta. Otdel I – nauki humanitarnie*. Vyp. 2 [in Russian].
- Pashkovskiy, M. I. (2022). Pro koliziiu instytutu obminu viyskovopolonenykh ta inshykh osib pid chas zbroynoho konfliktu z zoboviazanniamy kryminalnogo peresliduvannia i pokarannia osib, vynykh u vchynenni mizhnarodnykh zlochyniv [On the collision of the institute of exchange of prisoners of war and other persons during the armed conflict with the obligations of criminal prosecution and punishment of persons guilty of committing international crimes]. *Aktualni problemy pryvatnogo ta publicnogo prava: mat-ly IV mizhn. nauk-prakt. konf., prysv. 93-rich. z dnia narodzh. chl.-kor. NAPrN Ukrainy, akademika Mizhnar. kadr. Akad., Zasl. diiacha nauky Ukrainy, d-ra yuryd. nauk, prof. Protsevs'koho O. I. (Kharkiv, 21.05.2022)*. Kharkiv [in Ukrainian].
- Reiss, R. A. (1916). *Report upon atrocities committed by the Austro-Hungarian army during the First invasion of Serbia*. London.
- Reiss, R. A. (1918). *Les Infractions aux Lois et Conventions de la Guerre Commises par les Ennemis de la Serbie Depuis la Retraite Serbe de 1915: Résumé de l'Enquête Exécutée sur le Front de Macédoine*. Paris [in French].
- Serkevych, I., Ustrytska, N., Navrotska, V. ta in. (2021). *Suchasni tendentsii rozvytku kryminalnoi yustytysii v Ukraini* [Modern trends in the development of criminal justice in Ukraine]: kol. monohr. ; za red.: I. Hloviuk, N. Lashchuk. Lviv. URL: <http://dspace.lvduvs.edu.ua/handle/1234567890/3725> [in Ukrainian].
- Shepitko, V. (2020). Formation of criminalistics and forensic didactics in Ukraine. *Theory and Practice of Forensic Science and Criminalistics*. Is. 22. DOI: [10.32353/khrife.2.2020.01](https://doi.org/10.32353/khrife.2.2020.01).
- Shepitko, V. (2021). The Formation of Digital Criminalistics as a Strategic Direction for the Development of Science. *17 Medzin-rodny Kongres Kriminalistika a Forenzne Vedy: Veda, Vzdelavanie, Prax. Zbornik Prispievkov*. Bratislava. URL: https://www.akademiapz.sk/sites/default/files/KKFV/2020/CrimCongres2021_zbornik_draft_digit_v6_202107.pdf.
- Shepitko, V. (2021). Theoretical and methodological model of criminalistics and its new directions. *Theory and Practice of Forensic Science and Criminalistics*. Is. 3 (25). DOI: [10.32353/khrife.3.2021.02](https://doi.org/10.32353/khrife.3.2021.02).
- Shepitko, V. Yu. (2017). Tsilove pryznachennia kryminalistychnykh znan i prahnennia do yevropeiskykh standartiv u protydii zlochynnosti [Designated purpose of criminalistic knowledge and ambition to the european standards in counteracting criminality]. *Teoriia ta praktyka sudovoi ekspertyzy i kryminalistyky*. Vyp. 17. DOI: [10.32353/khrife.2018.01](https://doi.org/10.32353/khrife.2018.01) [in Ukrainian].
- Shepitko, V. Yu. (2018). *Dydaktyka kryminalistychna [Didactics of forensics]. Velyka ukraïnska yurydychna entsyklopediia: u 20 t. ; red. kol.: V. Ya. Tatsii ta in. T. 20: Kryminalistyka, sudova ekspertyza, yurydychna psykhohiia ; redkol.: V. Yu. Shepitko (holova) ta in. Kharkiv [in Ukrainian].*

- Shepitko, V. Yu. (2018). Kryminalistyka yak systema naukovykh znan v umovakh hlobalnykh zahroz i transformatsii zlochynnosti [Criminalistics as a system of scientific knowledge in global threats and transformation of crime]. *Teoriia ta praktyka sudovoi ekspertyzy i kryminalistyky*. Vyp. 18. URL: http://nbuv.gov.ua/UJRN/Tpsek_2018_18_4 [in Ukrainian].
- Shepitko, M. V. (2015). Rudolf Archyballd Reiss [Rodolphe Archibald Reiss]. *Kryminalist pershodrukovanyi*. № 10 [in Ukrainian].
- Shevchuk, V. (2020). Modern problems of formation and prospects for researching the concept of criminalistic innovation. *Tendances scientifiques de la recherche fondamentale et appliquée: collection de papiers scientifiques «Λ'ΟΓΟΣ»*. Strasbourg. Vol. 2. DOI: 10.36074/30.10.2020.v2.20.
- Shevchuk, V. (2020). Problems of criminalistic support of the practice of the International Criminal Court in Ukraine. *Do desenvolvimento mundial como resultado de realizações em ciência e investigação científica: Coleção de trabalhos científicos «Λ'ΟΓΟΣ»*. Lisboa. Vol. 4. DOI: 10.36074/09.10.2020.v4.03.
- Shevchuk, V. (2022). The role of criminalistics in improving the efficiency of the investigation of war crimes committed by the military of the RF in Ukraine. *Scientific Collection «InterConf»*. Vol. 122. URL: <https://archive.interconf.center/index.php/conference-proceeding/article/view/1208>.
- Shevchuk, V. M. (2020). Forensic innovation: concepts, functions, tasks and research prospects. *Theory and Practice of Forensic Science and Criminalistics*. Is. 22. DOI: 10.32353/khrife.2.2020.01.
- Shevchuk, V. M. (2022). Perezavantazhennia kryminalistyky v umovakh viiny: problemy, zavdannia, perspektyvy [Restarting of criminalistics in the conditions of war: problems, tasks, prospects]. *Problematyka dokumentalnoho oformlennia, vyznachennia shkody ta vidshkoduvannia zbytkiv, zavdanykh Ukraini ta yii hromadianam vnaslidok zbroinoi ahresii Rosiiskoi Federatsii: nauk.-prakt. konf.* (Kharkiv, 22.06.2022). Kharkiv. URL: <https://library.nlu.edu.ua/BIBLIOTEKA/SAIT/PDO-2022.pdf> [in Ukrainian].
- Teteriatnyk, H. K. (2021). *Kryminalne provadzhenia v umovakh nadzvychaynykh pravovykh rezhymiv: teoretyko-metodolohichni ta prakse-olohichni osnovy* [Criminal proceedings in the conditionsof extraordinary legal regimes: theoretical-methodological and praxeological foundations]: monohrafiia. Odesa [in Ukrainian].
- Yaremchuk, V. O. (2021). Some questions of the history of the formation of the system of criminalistic knowledge. *Problems of Legality*. Is. 155. DOI: 10.21564/2414-990X.155.237590.
- Zhuravel, V. A. (2021). *Zahalna teoriia kryminalistyky: heneza ta suchasnyi stan* [General theory of criminology: genesis and current state]: monohrafiia. Kharkiv [in Ukrainian].
- Zhuravel, V. A., Shepitko, V. Yu. (2021). Rozvytok kryminalistyky ta sudovoi ekspertyzy v Ukraini: nablyzhennia do yedynoho yevropeiskoho prostoru [Development of criminalistics and forensic science in Ukraine: approach to a single European space]. *Pravova nauka Ukrainy: suchasnyi stan, vyklyky ta perspektyvy rozvytku* : monohrafiia. Kharkiv [in Ukrainian].

Шевчук, В. (2022). Сучасні проблеми криміналістики в умовах війни та глобальних загроз. *Теорія та практика судової експертизи і криміналістики*. Вип. 3 (28). С. 11—27. DOI: 10.32353/khrife.3.2022.02.

The Role of Leadership Style in Asset Misappropriation: An Ethnography Study

Azizah Fattih Rezqiyah Adji *^a, Anis Chariri **^b

* Master in Accounting, Diponegoro University, Semarang, Indonesia.

ORCID: <https://orcid.org/0000-0002-4797-6209>, e-mail: azizahfattih.ra@gmail.com

** PhD in Accounting, Professor at the Department of Accounting, Diponegoro University, Semarang, Indonesia, ORCID: <https://orcid.org/0000-0001-9055-1735>, e-mail: anis_chariri@live.undip.ac.id

^a Conceptualization, Data curation, Formal Analysis, Investigation, Methodology, Software, Validation, Visualization, Writing – original draft.

^b Supervision, Reviewing.

DOI: [10.32353/khrife.3.2022.03](https://doi.org/10.32353/khrife.3.2022.03) UDC 343.98:33

Submitted: 13 Sept 2022 / Reviewed: 14 Sept 2022 / Approved for Print: 20 Sept 2022 / Available online: 30 Sept 2022



This study is an ethnography study conducted in a private construction company in the oil and gas sector. The study aims to uncover the socio-cultural reasons behind employee asset misappropriation in an organization. Asset misappropriation is a scheme of occupational fraud that often occurs repeatedly. ACFE in 2022 stated that this scheme consistently ranks first, with the number of cases up to 86%. The main question of this research is how leadership style can shape organizational culture and become one of the triggers for the emergence of acts of asset misappropriation in an organization. Furthermore, this study concludes that leaders can shape and internalize organizational culture, and fraud as a social reality can be triggered by leadership styles. Aspects of the multi-paradigm that exist in accounting arise because accounting can be combined with other sciences, one of which is forensics. Forensics is a field of science designed to aid in the process of upholding justice through the process of applying science or science. What is learned from forensic accounting not only concerns how an organization becomes a victim of fraud or how the flow of company funds can be manipulated in this way, but forensic accounting also examines the behavior of fraudsters. The purpose is that in the future, organizations can find the right way to minimize the occurrence of fraud in their environment. From this, forensic accounting has become a collection of different disciplines, such as accounting, sociology, law, culture, criminology, computer science, and psychology.

Keywords: *fraud; asset misappropriation; forensic accounting; organizational culture; social learning; leadership style.*

Research Problem Formulation

Considering that asset misappropriation schemes are still the scheme with the most cases¹, the researcher wants to reveal what triggers the act of asset misappropriation. R. O. Dinata et al.² suggests that the culture of an area can shape and encourage someone to commit fraud. Culture always teaches good things, but is it true that culture can be a trigger for evil actions?

Moving on from this, the researcher intends to reveal further whether organizational culture is one of the triggers for the misappropriation of assets in the corporate environment, especially in the private sector how to comprehensively disclose asset misappropriation from a cultural perspective so that new knowledge can be obtained of the socio-cultural reasons that encourage someone to engage in asset misappropriation.

Analysis of Essential Researches and Publications

Most research on fraud is still around quantitative technical aspects, for example, the forexhibition of an internal control system in preventing fraud or the amount of loss experienced by a company, and tends to ignore the behavioral aspect³. A. Chariri⁴ argues that fraud is a social reality, in which

research with a qualitative approach is very helpful in uncovering fraud from a social perspective, not just nominal.

Article Purpose

The researcher is interested in conducting research with a qualitative approach, especially with the ethnographic method. These ideas arise because there is still little qualitative-based research on fraud, especially asset misappropriation; it is hoped that the findings from this research can enrich forensic accounting science.

Main Content Presentation

Introduction

Fraud is a phenomenon that various parties widely debate. The phenomenon of fraud is not only used by practitioners but also discussed by researchers. T. W. Singleton and A. J. Singleton⁵ state that fraud is a criminal act that describes all dishonest acts committed by someone to gain an advantage, either by silence, deceiving, or unfair ways to cheat others. One of the frauds that are often discussed in various forms of accounting is job fraud. Occupational fraud is a type of fraud committed by employees against the company⁶. ACFE noted that asset misappropriation was the most

- 1 Association of Certified Fraud Examiners (ACFE). *Report to the Nations on Occupational Fraud and Abuse*. 2010 ; ACFE. *Report To The Nations On Occupational Fraud And Abuse : Global Fraud Study*. 2012 ; ACFE. *Fraud Examiners Manual International Edition*. 2017 ; ACFE. *Global Study on Occupational Fraud and Abuse*. 2018 ; ACFE. *Report To The Nations — Global Study on Occupational Fraud and Abuse: Asia Pacific. Asia Pacific Edition*. 2018 ; ACFE. *2020 Report to the Nations*. 2020 ; ACFE. *Occupational Fraud 2022: A Report To The Nations*. 2022.
- 2 Dinata R. O., Irianto G., Mulawarman A. D. Revealing Cultural Causes of Fraud: An Ethnographic Study in Public Company. *Jurnal Economia*. 2018. Vol. 14. Is. 1. Pp. 66. DOI: [10.21831/economia.v14i1.18453](https://doi.org/10.21831/economia.v14i1.18453) (date accessed: 09.09.2022).
- 3 Chariri A. *Sociology of Accounting: Social Reconstruction of Forensic Accounting in Fraud Eradication in Indonesia*. Semarang, 2019.
- 4 Chariri A. *Anti-Fraud Socio-Cultural Construction Using Local Wisdom*. Semarang, 2020.
- 5 Singleton T. W., Singleton A. J. *Fraud Auditing and Forensic Accounting*. 4th Ed. New Jersey, 2010.
- 6 ACFE. *Occupational Fraud ...* . 2022.

frequent mode of employee occupational fraud during the three survey periods. This asset misappropriation scheme ranks first, with 86% of cases worldwide. The survey shows that asset misappropriation is easy to repeat with its various method ⁷.

Individuals who misappropriate assets at work are usually caused by pressure, opportunity, and rationalization (fraud triangle) owned by individuals ⁸. Furthermore, E. Feess & Y. Tomofeyev prove that individuals who can misappropriate assets are due to financial difficulties. In addition to financial problems, individuals who misappropriate these assets are based on the rationalization that their actions were not wrong ⁹. Cases of misappropriation of assets have spread to various industrial sectors worldwide in the construction sector. Based on the Kroll Global Fraud and Risk Report 2019/2020, as many as 83% of construction company executives reported that their construction company was a victim of fraud. Then approximately 34% of construction company executives said

their company lost 7% of its revenue due to fraud. The construction sector is the second most prominent victim of all industries (besides retail), in line with the Kroll Global Fraud Report findings. A. P. C. Chan & E. K. Owusu ¹⁰ state that it is common knowledge that the construction sector is a green field for fraud perpetrators. The most common scheme in the construction sector is asset misappropriation with various modes.

J. P. Kennedy ¹¹, in his research, found that in the Midwestern United States, many employees from small businesses still misappropriate assets, such as stealing cash and filing false collections. Small business owners who are victims of the misuse of their employees' assets state that the emotional costs of employee theft are far greater than the financial costs ¹². Research conducted by E. H. Nia & J. Said ¹³ found that the cause of bank bankruptcy in Iran was because its employees misappropriated assets, such as applying for fictitious medical expenses, making new checkbook

- 7 Koomson T. A. A., Owusu G. M. Y., Bekoe R. A., Oquaye M. Determinants of asset misappropriation at the workplace: the moderating role of perceived strength of internal controls. *Journal of Financial Crime*. 2020. Vol. 27. Is. 2. DOI: [10.1108/JFC-04-2020-0067](https://doi.org/10.1108/JFC-04-2020-0067) (date accessed: 09.09.2022).
- 8 Feess E., Timofeyev Y. Behavioral red flags and loss sizes from asset misappropriation: Evidence from the us. *Advances in Accounting Behavioral Research*. 2020. Vol. 23. Pp. 77–117. DOI: [10.1108/S1475-14882020000023004](https://doi.org/10.1108/S1475-14882020000023004) (date accessed: 09.09.2022).
- 9 Kazemian S., Said J., Nia E. H., Vakilifard H. Examining fraud risk factors on asset misappropriation: evidence from the Iranian banking industry. *Journal of Financial Crime*. 2018. Vol. 26. Is. 2. DOI: [10.1108/JFC-01-2018-0008](https://doi.org/10.1108/JFC-01-2018-0008) (date accessed: 09.09.2022).
- 10 Chan A. P. C., Owusu E. K. Corruption Forms in the Construction Industry: Literature Review. *Journal of Construction Engineering and Management*. 2017. Vol. 143. Is. 8. Pp. 1–12. DOI: [10.1061/\(ASCE\)CO.1943-7862.0001353](https://doi.org/10.1061/(ASCE)CO.1943-7862.0001353) (date accessed: 09.09.2022).
- 11 Kennedy J. P. Asset Misappropriation in Small Businesses. *Journal of Financial Crime*. 2018. Vol. 25. Is. 2. DOI: [10.1108/JFC-01-2017-0004](https://doi.org/10.1108/JFC-01-2017-0004) (date accessed: 09.09.2022).
- 12 Chen C. X., Sandino T. Can Wages Buy Honesty? The Relationship Between Relative Wages and Employee Theft. *Journal of Accounting Research*. 2012. Vol. 50. Is. 4. Pp. 967–1000. DOI: [10.1111/j.1475-679X.2012.00456.x](https://doi.org/10.1111/j.1475-679X.2012.00456.x) (date accessed: 09.09.2022) ; Gross-Schaefer A., Trigilio J., Negus J., Ro C.-S. Ethics education in the workplace: An effective tool to combat employee theft. *Journal of Business Ethics*. 2000. Vol. 26. Is. 2. Pp. 89–100. DOI: [10.1023/A:1006038310865](https://doi.org/10.1023/A:1006038310865) (date accessed: 09.09.2022).
- 13 Nia E. H., Said J. Assessing Fraud Risk Factors of Assets Misappropriation: Evidences from Iranian Banks. *Procedia Economics and Finance*. 2015. Vol. 31. Is. 15. Pp. 919–924. DOI: [10.1016/s2212-5671\(15\)01194-6](https://doi.org/10.1016/s2212-5671(15)01194-6) (date accessed: 09.09.2022).

submissions for personal or close relatives without authority, borrowing valuable assets such as foreign currency for personal use. Most research on fraud is still around quantitative technical aspects, for example, the forexhibition of an internal control system in preventing fraud or the amount of loss experienced by a company, and tends to ignore the behavioral aspect¹⁴.

The context of this research is different from previous research, which emphasizes the internal control system to the emergence of opportunities for someone to misappropriate assets and make prevention by improving the internal control system. Several studies have shown that by improving the internal control system, the risk of asset misappropriation will be reduced¹⁵. Researchers see that improving the internal control system alone is not enough to reduce the risk of asset misappropriation. Individuals run an internal control system, so if the individual's character is not good, he cannot run the system properly.

As mentioned earlier, the research that has been carried out is only nominal or quantitative. There are still few researchers who are interested in further investigating qualitative matters against fraud. A. Chariri¹⁶ argues that fraud is a social reality, in which research with a qualitative approach is very helpful in uncovering fraud from a social perspective, not just nominal.

Following the above, the researcher is interested in conducting research with a qualitative approach, especially with the ethnographic method. These ideas arise because there is still little qualitative-based research on fraud, especially asset misappropriation; it is hoped that the findings from this research can enrich forensic accounting science. This research uses PT.YWS (pseudonym) is a private contractor company. The reason for using this company as a research site is because of PT.YWS is a company owned by a regional subsidiary that can develop to obtain several projects both in Indonesia and abroad. The rapidly growing business with a high frequency of employee turnover makes fraud uncontrollable in this sector¹⁷. Indeed, things like this are not surprising, considering that the construction sector is the most corrupt due to the complex nature of doing business and involving many different parties¹⁸.

Theory and Literature Review

Fraud

Fraud can be defined as an illegal act characterized by fraud, concealment, or breach of trust (Institute of International Auditors, n.d). COSO (2013) states that fraud is an act that is intentionally designed to deceive other people (victims) so that the victim will suffer a loss while the perpetrator gains. The definition mentions several characteristics of fraud,

14 Chariri A. *Sociology of Accounting*

15 Feess E., Timofeyev Y. Ibidem. DOI: 10.1108/S1475-14882020000023004 (date accessed: 09.09.2022) ; Koomson T. A. A., Owusu G. M. Y., Bekoe R. A., Oquaye M. Ibidem. DOI: 10.1108/JFC-04-2020-0067 (date accessed: 09.09.2022) ; Le T. T. H., Tran M. D. T. The effect of internal control on asset misappropriation: The case of Vietnam. *Business and Economic Horizons*. 2018. Vol. 14. Is. 4. Pp. 941–953. DOI: 10.15208/beh.2018.64 (date accessed: 09.09.2022) ; Zakaria K. M., Nawawi A., Salin A. S. A. P. Internal controls and fraud-empirical evidence from oil and gas company. *Journal of Financial Crime*. 2016. Vol. 23. Is. 4. Pp. 1154–1168. DOI: 10.1108/JFC-04-2016-0021 (date accessed: 09.09.2022).

16 Chariri A. *Anti-Fraud*

17 Gunduz M., Onder O. Fraud and Corruption Risk Assessment in Construction Industry. 2012 RICS COBRA International Research Conference (Las Vegas, 11–13.09.2012). 2012.

18 Ibidem.

among others, carried out intentionally and can harm other parties. An action can be categorized as fraud if it fulfills three components: stealing, hiding, and transferring functions. From the point of view of ACFE¹⁹, four main characteristics indicate the occurrence of fraud:

- on purpose;
- false statement;
- material;
- victims suffer losses.

Fraud has three schemes: corruption, misappropriation of assets, and fraudulent inclusion of financial statements²⁰. First, corruption schemes; according to ACFE in the fraud tree, corruption schemes include conflicts of interest, bribery, gratification, and economic extortion. According to the KBBI, corruption is the misappropriation or misuse of state money (companies and so on) for personal or other people's gain. The second misappropriation of assets. Asset misappropriation schemes are by far the most common schemes in companies²¹. The third is the fraudulent scheme of financial statements. According to ACFE²², financial statement fraud is a deliberate misrepresentation of the company's financial condition through misstatement, omission of amounts, or intentional disclosure to deceive financial statement users.

Asset Misappropriations

Black's Law Dictionary, misappropriation is an act of abuse or a shift of purpose to the wrong one. This term includes taking and using other people's property or company property to fair use of the goodwill and reputation of the property owner. Misappropriation of assets is an occupational fraud scheme that is often carried out. Misappropriation of assets refers to the category of employee theft in which an employee steals or misuses resources belonging to a company or organization²³. Cases of misappropriation of assets occupy the top rank, with the most significant percentage of 86%²⁴.

Asset misappropriation schemes are divided into two categories²⁵; cash scheme, inventory, and other assets. The cash schemes are divided into three groups: 1) theft of cash on hand, 2) theft of cash receipts, and 3) fraudulent disbursements. Furthermore, in the second scheme, namely inventory and all other assets, a method is carried out using larceny and misuse ("borrow")²⁶. So far, physical assets such as company equipment and inventory have become easy targets for abusers who use this scheme²⁷. The following are the details of each grouping of asset abuse schemes.

Theft of cash on hand

This scheme is the "easiest" scheme to carry out because of the lack of control of

19 ACFE. *Fraud Examiners* 2017.

20 ACFE. *Occupational Fraud* 2022.

21 ACFE. *Report* 2010 ; ACFE. *Report* 2012 ; ACFE. *Fraud Examiners* 2017 ; ACFE. *Global Study* 2018 ; ACFE. *Report* 2018 ; ACFE. *2020 Report* 2020 ; ACFE. *Occupational* 2022.

22 ACFE. *2020 Report* 2020.

23 ACFE. *Report* 2012.

24 ACFE. *Occupational Fraud* 2022.

25 ACFE. *Occupational Fraud* 2022.

26 Wells J. T. *Corporate Fraud Handbook: Prevention and Detection*. 5th Ed. 2017. DOI: [10.1002/9781119351962.app](https://doi.org/10.1002/9781119351962.app) (date accessed: 09.09.2022).

27 ACFE. *Occupational Fraud* 2022 ; Wells J. T. Ibidem. DOI: [10.1002/9781119351962.app](https://doi.org/10.1002/9781119351962.app) (date accessed: 09.09.2022).

an organization and the perpetrator's belief in his actions. The haves has never caught this scheme, and the perpetrator will take cash from the company's drawer or safe ²⁸.

Theft of cash receipts

Asset misappropriation scheme with cash receipts other than customer income is carried out just before the funds are recorded or stored in the company's accounting records. This scheme requires a person to receive funds and avoid accountability controls ²⁹.

Fraudulent disbursements

Fraudulent disbursements are the most common form of asset misappropriation. An employee uses his position to cause improper payments ³⁰. This is an on-book scheme, meaning cash or checks will go wrong.

Social Learning

A. Bandura ³¹ suggests that social learning theory emphasizes the importance of observing, imitating, and imitating the behavior and emotional reactions of others. Social learning theory considers how environmental and cognitive factors influence human behavioral learning. Social learn-

ing is a process of learning and imitation. A process that occurs naturally regardless of the good and the bad. Social learning is a behavior learned through social interaction between individuals within a scope. Social learning involves an ongoing and reciprocal causal relationship between behavior and the imitation of a wrong action ³².

The Concept of Culture in Organisations

There are many ways to define and describe culture. G. P. Ferraro and E. K. Briody ³³ lists that the parts of culture include the economic system, the family, education, social control, the supernatural, and communication. Furthermore, R. Culpan ³⁴ explains that the components of culture are economic, political, religious, and family, while E. T. Hall & M. R. Hall ³⁵ assumes that culture is communication. Culture is a dynamic phenomenon and includes background structures that can coerce and influence individuals in various ways ³⁶. Culture is continuously demonstrated and created through interactions between individuals and is shaped by individuals' behavior.

According to The Business Dictionary, culture udes, beliefs, customs, and rules,

28 Kennedy J. P. Ibidem. DOI: 10.1108/JFC-01-2017-0004 (date accessed: 09.09.2022).

29 Singleton T. W., Singleton A. J. Ibidem.

30 ACFE. *Report ...* . 2012.

31 Bandura A. *Social Learning Theory*. 1st Ed. New Jersey, 1976.

32 Akers R. L. *Social learning and social structure: a general theory of crime and deviance*. New Brunswick, 2009. 469 p. DOI: 10.4324/9781315129587 (date accessed: 09.09.2022).

33 Ferraro G. P., Briody E. K. *The Cultural Dimension of International Business*. New York, 2012. DOI: 10.4324/9781315664415 (date accessed: 09.09.2022).

34 Culpan R. Institutional dominance model for comparative management. *Advances in International Comparative Management*. 1991. Vol. 6. Pp. 127–142.

35 Hall E. T., Hall M. R. *Hidden differences: Doing business with the Japanese*. New York, 1987. URL: https://e-edu.nbu.bg/pluginfile.php/770582/mod_resource/content/1/Edward%20and%20Mildred%20Hall%20-%20Hidden%20Differences%201990.pdf (date accessed: 09.09.2022) ; Hall E. T., Hall M. R. *Understanding Cultural Differences: Germans, French and Americans*. Boston, 1990.

36 Schein E. H. *Organizational Culture and Leadership*. 4th Ed. San Francisco, 2010. 436 p.

both written and unwritten. D. Needle³⁷ states that culture includes vision, values, norms, systems, symbols, language, assumptions, beliefs, and organizational habits. Culture is ultimately a way of doing things or finding ways. Furthermore, H. H. Baligh³⁸ reveals that culture can be a component and part of an organization.

As R. Katanga³⁹ described, “Culture is how organizations ‘do things.’” organizational culture represents the general perception shared by all organization members. Organizational culture can be defined as values and behaviors contributing to the organization’s unique social and psychological environment⁴⁰. Organizational culture is a system that has its meaning held by its members. D. Ravasi & M. Schultz⁴¹ found that organizational culture is a set of shared assumptions that guide the organization by defining appropriate behavior in various situations. H. H. Baligh⁴² defines organizational culture as role cultures in an organization’s work environment.

Research methods

This research uses the ethnography method. The ethnography research method is considered appropriate in this study because it aims to find and understand

the meaning of an event and its relation to culture. Furthermore, this study aims to discover the socio-cultural reasons that can encourage someone to commit an act of misappropriating assets. Ethnography studies can reveal how culture can be used to trigger a fraud incident and find the right way to eradicate it. One of the advantages associated with the ethnographic method is that it can help identify and analyze unexpected problems.

Data Collection and Analysis

The process of collecting data in this study was carried out in two ways: interviews and participant observation. Researchers will conduct interviews with five informants; then conduct participant observations in the company PT.YWS (pseudonym) is the setting of this research. This method allows researchers to create an overview of the organizational culture embedded in PT Yowes. Furthermore, researchers will use secondary data, namely a documentation review, financial reports, asset inventory reports, etc.

Interview

Interviews aim to record opinions, feelings, emotions, and other matters relating to individuals in the organization⁴³. Interviews in this study were conducted by giving open-ended questions to informants

37 Needle D. *Business in Context: An Introduction to Business and Its Environment*. 4th Ed. London, 2004.

38 Baligh H. H. Components of Culture: Nature, Interconnections, and Relevance to the Decisions on the Organization Structure. *Management Science*. 1994. Vol. 40. Is. 1. Pp. 14–27. DOI: [10.1287/mnsc.40.1.14](https://doi.org/10.1287/mnsc.40.1.14) (date accessed: 09.09.2022).

39 Watkins M. D. What Is Organizational Culture? And Why Should We Care? URL: <https://hbr.org/2013/05/what-is-organizational-culture> (date accessed: 09.09.2022).

40 Vimalanathan A. N., Kalaichelvi S., Antony Dr. A Study On Organizational Culture. *International Journal of Research – GRANTHAALAYAH*. 2017. Vol. 5. Is. 8. Pp. 91–95. DOI: [10.5281/zenodo.894489](https://doi.org/10.5281/zenodo.894489) (date accessed: 09.09.2022).

41 Ravasi D., Schlutz M. Responding to organizational identity threats: Exploring the role of organizational culture. *Academy of Management Journal*. 2006. Vol. 49. Is. 3. Pp. 433–458.

42 Baligh H. H. Ibidem. DOI: [10.1287/mnsc.40.1.14](https://doi.org/10.1287/mnsc.40.1.14) (date accessed: 09.09.2022).

43 Chariri A. Philosophical Foundations and Qualitative Research Methods. *Workshop on Quantitative and Qualitative Research Methodology, Accounting Development Laboratory* (Universitas Diponegoro; Semarang, 31.07–01.08.2009). 2009.

with the aim of researchers getting answers that were purely from their thoughts for analysis.

Participant Observation

The following primary method is participant observation. Observing information will be obtained directly by seeing, hearing, and feeling⁴⁴. Observations can be made by observing the behavior of organizational members⁴⁵. Participant observation was chosen in this study because the researcher would blend in with the informant's environment, directly observing the behavior of individuals and their interactions in the research setting⁴⁶. During the observation process, researchers will carry out the following activities: 1) involve themselves in daily activities; 2) make notes (field notes)⁴⁷.

Document Review

Documents to be analyzed can be in the form of official or public documents and documents from the informants' records. The document can provide an overview of the perspectives, assumptions, and activities carried out by the individual who made the document⁴⁸.

Analysis

The ethnography method has a unique analytical technique. This study applies a developmental research sequence analysis model⁴⁹. What is unique about this analytical model is that each analysis requires confirmation. The analysis model in ques-

tion is domain analysis, taxonomic analysis, componential analysis, and theme analysis.

Research Results and Discussion

Considering that asset misappropriation schemes are still the scheme with the most cases⁵⁰, the researcher wants to reveal what triggers the act of asset misappropriation. R. O. Dinata⁵¹ suggests that the culture of an area can shape and encourage someone to commit fraud. Culture always teaches good things, but is it true that culture can be a trigger for evil actions?

Moving on from this, the researcher intends to reveal further whether organizational culture is one of the triggers for the misappropriation of assets in the corporate environment, especially in the private sector how to comprehensively disclose asset misappropriation from a cultural perspective so that new knowledge can be obtained of the socio-cultural reasons that encourage someone to engage in asset misappropriation.

PT.YWS Organizational Culture

Culture is a dynamic phenomenon and background structure capable of coercing and influencing individuals in various ways⁵². Culture is continuously demonstrated, created by individual interactions, and shaped by individual behavior. Culture includes vision, values, norms, systems,

44 Stake R. E. *Qualitative Research : Studying How Things Works*. New York, 2010. 244 p.

45 Brymann A. *Social Research Methods*. 4th Ed. Oxford, 2012. 766 p.

46 Chariri A. *Philosophical Foundations ...* .

47 Ibidem.

48 Bogdan R., Taylor S. J. *Introduction to Qualitative Research Methods: A Guidebook and Resource*. New York, 1975. 266 p.

49 Spardley J. P. *The Ethnographic Interview*. Michigan, 1979. 247 p.

50 ACFE. *Report ...* . 2010 ; ACFE. *Report ...* . 2012 ; ACFE. *Fraud Examiners ...* . 2017 ; ACFE. *Global Study ...* . 2018 ; ACFE. *Report ...* . 2018 ; ACFE. *2020 Report ...* . 2020 ; ACFE. *Occupational ...* . 2022.

51 Dinata R. O., Irianto G., Mulawarman A. D. Ibidem. DOI: 10.21831/economia.v14i1.18453 (date accessed: 09.09.2022).

52 Schein E. H. Ibidem.

symbols, language, assumptions, beliefs, and organizational habits⁵³. As R. Katanga⁵⁴ stated, “Culture is how organizations ‘do things’” organizational culture represents the general perception shared by all organization members. Organizational culture can be defined as values and behaviors contributing to the organization’s unique social and psychological environment⁵⁵. Organizational culture can include an organization’s expectations, philosophies, and values.

An organizational culture is a form of an assumption that is owned and implicitly accepted by the group and can determine how the group feels, thinks, and reacts to its diverse environment. This definition highlights three essential characteristics of organizational culture. First, the organizational culture has been given to new employees through socialization. Second, organizational culture influences employee behavior in the workplace. Third, organizational culture applies at two different levels. Each level varies in terms of outward outlook and resilience to change⁵⁶. S. M. Davis⁵⁷ writes that organizational culture is a pattern of organizational beliefs and values that are understood, inspired,

and practiced (shared) by members of the organization so that the way gives its meaning to the organization concerned and becomes the basis for the rules of behavior within the organization. This understanding provides the purpose that different organizations will have different meaning systems. The difference in the meaning system of one organization causes the organization to have unique characteristics different from those of other organizations⁵⁸.

Organizational culture can be disseminated through rituals, company success stories, ceremonies, myths, and everyday language⁵⁹. The organizational culture in the research company, namely PT.YWS was formed by the leaders and founders. Organizational culture can be implemented effectively if the leader can carry out his role well. The role of the leader can influence the behavior of his subordinates; the following statement clarifies this by informant N;

“... because this is a privately owned company, the rules are not too strict, so the organizational culture here is the same as that of the company owner.”

The statement from informant N is strengthened by the findings of

53 Needle D. Ibidem.

54 Watkins M. D. Ibidem. URL: <https://hbr.org/2013/05/what-is-organizational-culture> (date accessed: 09.09.2022).

55 Vimalanathan A. N., Kalachelvi S., Antony Dr. Ibidem. DOI: [10.5281/zenodo.894489](https://doi.org/10.5281/zenodo.894489) (date accessed: 09.09.2022).

56 Kreitner R. Organizational Behavior. 10th Ed. New York, 2012. 672 p.

57 Davis S. M. Managing Corporate Culture. Cambridge, Mass., 1984. 123 p.

58 Gagliardi P. The Creation and Change of Organizational Cultures: A Conceptual Framework. *Organization Studies*. 1986. Vol. 7. Is. 2. Pp. 117–134. DOI: [10.1177/017084068600700203](https://doi.org/10.1177/017084068600700203) (date accessed: 09.09.2022).

59 Beyer J. M., Trice H. M. How an organization’s rites reveal its culture. *Organizational Dynamics*. 1987. Vol. 15. Is. 4. Pp. 5–24. DOI: [10.1016/0090-2616\(87\)90041-6](https://doi.org/10.1016/0090-2616(87)90041-6) (date accessed: 09.09.2022) ; Martin J., Powers M. Truth or Corporate Propaganda: The Value of a Good War Story. *Organizational Symbolism*. 1983. Pp. 93–107 ; Martin J., Feldman M. S., Hatch M. J., Sitkin S. B. The Uniqueness Paradox in Organizational Stories. *Administrative Science Quarterly*. 1983. Vol. 28. Is. 3. Pp. 438–453. DOI: [10.2307/2392251](https://doi.org/10.2307/2392251) (date accessed: 09.09.2022) ; Trice H. M., Beyer J. M. Studying Organizational Cultures Through Rites and Ceremonials. *The Academy of Management Review*. 1984. Vol. 9. Is. 4. Pp. 653–669. DOI: [10.2307/258488](https://doi.org/10.2307/258488) (date accessed: 09.09.2022).

H. Mintzberg⁶⁰ that a leader has an interpersonal role. In this study, the part of company leaders can create an organizational culture in PT.YWS.

The above is in line with M. Schlutz⁶¹; organizational culture focuses on the beliefs, values, and meanings used by organizational members to understand organizational characteristics. In addition, based on the results of field observations, researchers found that employees adapted to their work environment even though they did not like it. The statement of informant M strengthens the results of field observations.

“I am personally surprised to see the working situation here. Honestly, I’m one of those people who dislike blending in. So when my work was done, I stayed in my chair. But, after a while, I don’t want to go along with *rumpik* [chit-chat] when the work is finished, hehehehe. So I’m ashamed of the story”.

This shows that organizational characteristics arise and are formed because of the cultural practices created by the organization, which encourage each member of an organization to behave following the prevailing culture to be accepted in their environment. Culture consists of unwritten rules that distinguish one group members from another⁶².

Leadership style: the figure of Bapak

G. R. Terry⁶³ argued that leadership is a relationship that exists within an orga-

nization, which includes the activities of leaders in influencing their employees to work together consciously to achieve organizational goals. Furthermore, J. W. Gardner⁶⁴ states that leadership is a persuasion process or example in which an individual encourages a group to pursue goals held by the leader or shared by the leader and his followers. , including autocratic, democratic, laissez-faire⁶⁵, and paternalistic leadership styles⁶⁶.

Autocratic — Autocratic or authoritarian leadership. Autocratic leadership is when it focuses power and decision-making on itself. He takes on the role of giving orders and assigning tasks to his subordinates. Leadership with this autocratic style is negative, as employees are threatened and punished if they don’t obey their orders. This leadership style is divided into three classes. First, stubborn autocrats rely on negative influence, using force, fear, and punishment to direct their employees. Second, autocrats are friendly; in this leadership style, the leader will use praise and pats on the back for his employees to complete their tasks. Managers with this style tend to “secure” the loyalty of their employees. Third, manipulative autocrats make employees feel like they have a stake in decision-making when the manager makes the decisions.

Democratic — Democratic leadership. This leadership style decentralizes authority. This is indicated by management, which

60 Mintzberg H. *The Nature of Managerial Work*. New Jersey, 1973. 298 p.

61 Schlutz M. *On Studying Organizational Cultures: Diagnosis and Understanding*. Berlin, 1995. 183 p.

62 Hofstede G., Hofstede G. J., Minkov M. *Cultures and Organizations: Software of the mind*. 3rd Ed. New York, 2010. 430 p.

63 Terry G. R. *Principles of Management*. 6th Ed. Homewood, 1972. 648 p.

64 Gardner J. W. *On leadership: with a preface to the paperback edition*. New York, 1990. 220 p.

65 Yulk G. *Leadership in Organization*. 8th Ed. New Jersey, 2013. 511 p.

66 Westwood R. I. *Headship and Leadership*. *Organizational Behaviour: A Southeast Asian Perspective*. 1992. Pp. 123–139 ; Cheng B. S. *Paternalistic authority and leadership: A case study of a Taiwanese CEO*. *Bulletin of the Institute of Ethnology Academia Sinica*. 1995. Vol. 79. Pp. 119–73 [in Chinese].

always invites employees for advice before making decisions. The employees are directly involved in the decision-making process. Guided by Laissez-faire restraint. Leaders with free moves avoid power and responsibility. The laissez-faire or non-interventional leadership type delegates decision-making responsibility to subordinates and takes minimal initiative in administration. He gave no direction and let the group set their own goals and solve their problems. Managers only play a minor role. The idea is that when left alone, each group member does their best; that way, maximum results can be achieved. The leader acts as a referee. However, the organization will likely fail since no direction or control is exercised over the people.

Next comes Paternalistic leadership. Leadership with this style assumes leaders are fathers or fathers. Paternalism means "father knows best" the relationship between the leader and his group is the same as the relationship between the head of the family and the family members. The leader guides and protects his subordinates as family members.

Of the different leadership styles above, what about the leadership style at PT.YWS? After three months, the researchers made observations on PT.YWS researchers were allowed to attend several company events and have small discussions with some employees. From this, the researcher saw the leadership style in PT.YWS is a combination of several leadership styles, as mentioned above. First paternalistic leadership. Organizational culture can be shaped and internalized by the founders and leaders of the organization⁶⁷. This is evident in PT.YWS, the figure of *Bapak* in PT.YWS as the founder and leader, brings his habits into the culture of

the organization he runs. What he brings and applies to the organization he leads is the family side. The sense of family he brought with him made him a leader and father figure to his employees.

Second, Autocratic — the type that is in PT.YWS, one of which is a kind autocrat. This is proven by the loyalty of the employees who work at PT.YWS. According to several informants, many employees have joined since the company was founded or passed from one project to the next.

- "... For example, Mr. X and Mr. Y have joined with *Bapak* from the very beginning of the project" (Informant D).
- "On average, the people who work here are transferred from one project to a new project and so on. So yeah, long-time people like that" (Informant Y).

In addition, they received no rewards in the form of gratuities or gifts; only a thank you and a pat on the back from the manager were a "gifts" for the employees. This was evident when the researchers attended one of their meetings. After consulting the informant, it turns out that it is a form of "appreciation" for employees who have done an excellent job.

Third, the autocrat — is stubborn. The *Bapak* figure in PT.YWS has central control over running the company, starting from the final decision to small things like his actions which the employees follow. This is not surprising because, in Javanese culture, all crucial decisions are in his (*Bapak*) hands. However, throughout the research period, the researchers found only the "side" of *Bapak* as the decision maker. He never issued harsh penalties, only in the form of reprimanding employees when they were negligent.

67 Adji A. F. R. Revealing The Culture and Mode of Asset Misappropriation : An Ethnographic Study of A Private Contractor Company in The Oil and Gas Sector : unpublished master thesis. Semarang, 2022.

N. Mulder⁶⁸ states that a leader is a *Bapak*, a father figure, a reliable protector who must be respected and followed, whose desires are orders, and who cares for his subordinates (followers). Therefore, those in higher positions must manage, and those in lower positions must obey and follow. This is known as “*Bapakisme*”.

Bapak: reverence and as references

The organizational culture within the PT.YWS organization is shaped by the figure of *Bapak*, the founder, and leader of this company. Regarding the tone at the top in the control environment, the behavior and ethical roles of the leaders are fundamental in shaping and internalizing the culture at PT.YWS. As usual, leaders are always respected by their subordinates. Not infrequently, management decisions do not correspond to the conscience of the employees. This was mentioned by one of the informants as follows:

“... you know, if *Bapak* give the order A which mean ‘it is absolute’ A, even if we think it’s wrong or not, it’s still executed” (Informant B).

Furthermore, the figure of *Bapak* is a role model for his employees. Consistent with A. Chariri’s⁶⁹ findings that subordinates or employees will view the leader as a “*Bapak*” figure and will imitate and follow the leader’s behavior. The uniqueness of

the case in PT.YWS is that the employees imitate not only the leader’s good behavior but also the leader’s bad behavior, as stated by the following informants:

“... they see “*Bapak*,” and they become overconfident...” (Informant Y).

The figure *Bapak* is also suspected of misappropriating assets, such as using company funds for his personal needs and charging household bills to the company. When they see company bosses who can do it “easily,” quite a few of their subordinates follow suit. B. Kellerman⁷⁰ why some leaders are “bad leaders”. Bad leaders misbehave because of who they are and what they want, especially for personal gain. Followers, in this case, are employees who tend to do the same. It is unfortunate that while leaders at PT.YWS can influence and inspire employees⁷¹ tremendously; this applies to good and bad actions by leaders.

Asset Misappropriation:

triggered by leadership style

Discussing leadership styles is difficult because each individual’s leadership style is always different. Among the things that influence a person’s leadership style or environment in which they were raised and educated. Some researchers conclude that success or failure depends heavily on their superiors⁷². Therefore, the leader should be a good role model for subordinates (tone

68 Mulder N. The Ideology of Javanese-Indonesian Leadership. *Leadership on Java : Gentle Hints, Authoritarian Rule*. Surrey, UK, 1994.

69 Chariri A. The dynamics of financial reporting practice in an Indonesia insurance company: a reflection of Javanese views of an ethical social relationship : unpublished PhD thesis. Wollongong, Australia, 2006.

70 Kellerman B. *Bad Leadership: What It Is, How It Happens, Why It Matters*. Boston, 2004, 282 p.

71 Robbins S. P. *Organizational Behavior: Concepts, Controversies and Applications*. Indonesian Ed. Vol. 1. Jakarta, 1996.

72 Hogan R., Curphy G. J., Hogan, J. What we know about leadership: Effectiveness and Personality. *American Psychologist*. 1994. Vol. 49. Is. 6. Pp. 493–504. DOI: [10.1037/0003-066X.49.6.493](https://doi.org/10.1037/0003-066X.49.6.493) (date accessed: 09.09.2022) ; Havaleschka F. Personality and leadership: A Benchmark study of success and failure. *The Leadership & Organization Development Journal*. 1999. Vol. 20. Is. 3. Pp. 114–132. DOI: [10.1108/01437739910268398](https://doi.org/10.1108/01437739910268398) (date accessed: 09.09.2022) ; Kaiser R. B., Hogan R. Chapter 10 the dark side of discretion: Leader personality and organizational decline. *Being There Even When You Are Not*. 2007. Vol. 4. Pp. 173–193. DOI: [10.1016/S1479-3571\(07\)04009-6](https://doi.org/10.1016/S1479-3571(07)04009-6) (date accessed: 09.09.2022).

at the top). Leadership is a series of abilities and personality traits within the leader himself, such as authority, skills, knowledge, and competence, serving to convince those led by him that they are willing and able to carry out the tasks assigned and entrusted to its members by helpful, enthusiastic, happy and don't feel forced.

Leadership is a persuasion process ⁷³. In leadership, leaders are people who act; they will use their skills to make a constructive impact ⁷⁴. In contrast to constructive leadership, the PT.YWS leadership model sees destructive leadership. Destructive leadership is consequential because it reduces the quality of life of everyone it touches ⁷⁵. Leadership concerns those who have led to the organization's overall performance ⁷⁶. Leadership style can, directly and indirectly, affect organizational performance. Leadership behavior can directly influence the attitudes (e.g., commitment, satisfaction) and behavior (e.g., performance) of individual employees ⁷⁷.

The leadership style can be characterized by interpersonal behavior and preferred decision-making patterns. Psychological studies of leadership focus on polite behavior, showing initiative, changing

followers, and other direct methods of interpersonal influence ⁷⁸. The management literature emphasizes decision-making regarding strategy, structure, people, and workforce policies as indirect and impersonal ⁷⁹.

As previously mentioned, leadership style can influence employee behavior and organizational culture. This study found that an individual's leadership style can influence ⁸⁰ and trigger (triggered) the act of misappropriating assets in PT.YWS. This was conveyed by several informants as follows:

- “.. *Bapak* is very kind, so he rarely gets angry with us; at least he only reprimanded us.” (Informant B).
- “...he is a good person and can't stand the person, stuck at the most reprimanded or just let it go.. or at least you just say “it's okay, tomorrow don't do it again”” (Informant Y).

Asset misappropriation can spread through the PT.YWS organization due to the leadership style of *Bapak*, which is always friendly and doesn't seem to care about the crimes committed by his associates. He never imposed a punishment that deterred the offender and regretted his actions.

73 Gardner J. W. Ibidem.

74 Tjosvold D., Tjosvold M. M. *Becoming Committed to Leading*. USA: John Wiley & Son, Inc., 1995.

75 Hogan R., Kaiser R. B. What We Know About Leadership. *Review of General Psychology*. 2005. Vol. 9. Is. 2. Pp. 169–180. DOI: [10.1037/1089-2680.9.2.169](https://doi.org/10.1037/1089-2680.9.2.169) (date accessed: 09.09.2022).

76 Waldman D. A., Yammarino F. J. CEO charismatic leadership: levels-of-management and levels-of-analysis effects. *Academy of Management Review*. 1999. Vol. 24. Is. 2. Pp. 266–285. DOI: [10.2307/259082](https://doi.org/10.2307/259082) (date accessed: 09.09.2022) ; Waldman D. A., Ramirez G. G., House R. J., Purnam P. Does leadership matter? CEO leadership attributer and profitability under conditions of perceived environmental uncertainty. *Academy of Management Journal*. 2017. Vol. 44. Is. 1. Pp. 134–143. DOI: [10.5465/3069341](https://doi.org/10.5465/3069341) (date accessed: 09.09.2022).

77 Dansereau F., Graen G. B., Haga W. J. A Vertical Dyad Linkeage Approach to Leadership within Formal Organizations. *Organizational Behavior and Human Performance*. 1975. Vol. 13. Is. 1. Pp. 46–78. DOI: [10.1016/0030-5073\(75\)90005-7](https://doi.org/10.1016/0030-5073(75)90005-7) (date accessed: 09.09.2022).

78 Bass B. M. Bass & Stogdill's Handbook of Leadership: Theory, Research, and Managerial Application. 3rd Ed. New York, 1990.

79 Finkelstein S., Hambrick D. C. *Strategic Leadership : Top Executives and Their Effects on Organizations*. Minnesota, 1996.

80 Kim W. C., Mauborgne R. Parables of Leadership. *Harvard Business Review*. 1992. Pp. 123. URL: <https://hbr.org/1992/07/parables-of-leadership> (date accessed: 09.09.2022).

Conclusion

The leader is the one who initiates the action, while the members of the organization help facilitate the movement. This relationship makes ethical behavior and organizational integrity vital because they can prevent fraud⁸¹. A leader should have a good attitude towards professionalism and ethics to create a healthy work environment. J. S. Adams et al.⁸² found that a leader will influence ethical standards and the business climate.

As previously mentioned, most fraud research still revolves around quantitative technical aspects. Previous research emphasized internal control to identify opportunities for asset misappropriation and prevent it by improving internal control. However, improving the internal control system alone is considered less effective in reducing the number of fraud cases, as fraud is increasing yearly⁸³.

Researchers see the possibility of ample opportunity to minimize the occurrence of fraud in organizations with a cultural approach. This is reasonable because if fraud can be prevented and detected as early as possible, A. Chariri⁸⁴ suggests that organizations should focus more on prevention and early detection than on investigation.

The result of this study indicates several things. First, the organizational culture within PT.YWS is brought and shaped by

the habits of the founders and leaders. This is because PT.YWS is a privately owned company, meaning it is the founder's personal property. Second, leadership style can trigger asset misappropriation in the organizational environment. The leadership style of the father figure who never punishes employees who commit acts of misappropriation of assets is used as an 'opportunity' by the fraud perpetrators. They are sure they will not be penalized, so they can freely carry out acts of misappropriation of assets. Bad leadership is as endemic to the human condition as good leadership⁸⁵. It is deeply regretted that this issue is deliberately ignored and even normalized. Third, fraud, with all its schemes, is a social reality. Cases that occur in an organization are getting higher because of social interaction (source). Employees see a gap in the existence of indiscriminate treatment from their leaders so that they feel safe and comfortable in committing acts of asset misappropriation.

Throughout the research period, researchers can see social relativity that accounting is not just a practice that involves procedural and technical aspects alone but can be seen as a practice that reflects socio-cultural dimensions. P. Miller⁸⁶ states that accounting is not a tool for documenting and reporting the facts of economic activity but also an intrinsic and constitutive practice of social relations.

81 Paine L. S. Managing for organizational integrity. *Harvard Business Review*. 1994. Pp. 17–106.

82 Adams J. S., Taschian A., Shore T. H. Ethics in Family and Non-Family Owned Firms: An Exploratory Study. *Family Business Review*. 1996. Vol. 9. Is. 2. DOI: 10.1111/j.1741-6248.1996.00157.x (date accessed: 09.09.2022).

83 ACFE. *Report 2010* ; ACFE. *Report 2012* ; ACFE. *Fraud Examiners 2017* ; ACFE. *Global Study 2018* ; ACFE. *Report 2018* ; ACFE. *2020 Report 2020* ; ACFE. *Occupational 2022*.

84 Chariri A. *Sociology of Accounting*

85 Allio R. J. Barbara Kellerman: There's a better way to train leaders. *Strategy & Leadership*. 2018. Vol. 46. Is. 6. Pp. 22–27. DOI: 10.1108/SL-09-2018-0083 (date accessed: 09.09.2022).

86 Miller P. Accounting as social and institutional practice: an introduction / Hopwood A., Miller P. *Accounting as social and institutional practice*. Cambridge, 1994. Pp. 1–39. DOI: 10.2307/2076997 (date accessed: 09.09.2022).

This is in line with J. Davison⁸⁷, who argues that the accounting discipline has an extensive scope.

This broad scope leads to multi-paradigm accounting; aspects of the multi-paradigm that exist in accounting arise because accounting can be combined with other sciences, one of which is forensics. Forensics is a field of science designed to aid in the process of upholding justice through the process of applying science or science. What is learned from forensic accounting not only concerns how an organization becomes a victim of fraud or how the flow of company funds can be manipulated in this way, but forensic accounting also examines the behavior of fraudsters. The purpose is that in the future, organizations can find the right way to minimize the occurrence of fraud in their environment. From this, forensic accounting has become a collection of different disciplines, such as accounting, sociology, law, culture, criminology, computer science, and psychology.

The implication of this research is to expand the scope of previous research on fraud prevention, which so far has only focused on internal control with a quantitative approach. The findings in this study indicate that fraud is a social reality triggered by the leadership style of leaders in an organization.

This result is based on an organization's socio-cultural context, which is different from the results of previous studies. Thus, this research can provide implications for the development of forensic accounting science and can be a reference for further research in investigating forensic accounting issues from a socio-cultural perspective. Furthermore, this research also provides implications for the research site company, namely PT.YWS in

understanding and learning about fraud, and particularly asset misappropriation schemes.

Finally, due to the limitations of this study, the researcher was not allowed to document several documents because the issues raised in this study were very sensitive. Furthermore, future studies are expected to involve different companies from different industrial sectors. This is necessary to test the consistency of research results, can leadership style trigger asset misappropriation in a company?

**Роль стилю керівництва
у незаконному привласненні активів:
етнографічне дослідження**

**Азізах Фаттіх Резк'ях Аджі,
Аніс Чарірі**

Це етнографічне дослідження, проведене в приватній будівельній компанії у нафтогазовій сфері. Дослідження має на меті виявити соціальні й культурні причини незаконного привласнення активів співробітниками організації. Привласнення активів — це схема професійного шахрайства, яка часто стається повторно. 2022 р. кількість випадків, скоєних за цією схемою, дорівнює приблизно 86 % і посідає перше місце (згідно із заявою Асоціації сертифікованих експертів із шахрайства). Основне питання цього дослідження полягає в тому, який стиль лідерства може сформувавши організаційну культуру та стати одним із провокативних чинників для незаконного привласнення активів в організації. Крім того, у дослідженні ухвалено висновок про те, що лідери здатні формувати й реалізовувати організаційну культуру, а шахрайство (як соціальну реальність) можна спровокувати стилем лідерства. Аспекти

87 Davison J. Barthesian perspectives on accounting communication and visual images of professional accountancy. *Accounting Auditing & Accountability*. 2011. Vol. 24. Is. 2. Pp. 250—283. DOI: [10.1108/09513571111100708](https://doi.org/10.1108/09513571111100708) (date accessed: 09.09.2022).

мультипарадигми в бухгалтерському обліку зумовлено його поєднанням з іншими науками, однією з яких є судова експертиза. Судова експертиза — це галузь науки, покликана обстоювати справедливість за допомогою науки. Результати економічної експертизи стосуються не лише того, через що компанія стає жертвою шахрайства або як саме можна маніпулювати її коштами, а й вивчення поведінки шахраїв. Мета полягає в пошуку правильних способів і найкоротших шляхів для того, щоб у майбутньому взагалі уникнути або принаймні максимально запобігти шахраям і шахраюванню в економічній діяльності компанії (організації). Із цього моменту економічна експертиза стає сукупністю різних дисциплін — таких, як бухгалтерський облік, соціологія, право, культура, кримінологія, інформатика та психологія.

Ключові слова: шахрайство; незаконне привласнення активів; судово-бухгалтерська експертиза; організаційна культура; соціальна освіта; стиль лідерства.

Funding

This research did not receive any specific grant from funding agencies in the public, commercial, or not-for-profit sectors.

Disclaimer

The funders had no role in the study design, data collection and analysis, decision to publish, or preparation of the manuscript.

Contributors

The authors contributed solely to the intellectual discussion underlying this paper, case-law exploration, writing and editing, and accept responsibility for the content and interpretation.

Declaration of Competing Interest

The authors declare that they have no conflict of interest.

Acknowledgment

The authors would like to thank Diponegoro University, Faculty of Economics and Business,

for their support and Professor Anis Chariri as an advisor who has provided motivation and analytical input in this research.

References

- Adams, J. S., Taschian, A., Shore, T. H. (1996). Ethics in Family and Non-Family Owned Firms: An Exploratory Study. *Family Business Review*. Vol. 9. Is. 2. DOI: 10.1111/j.1741-6248.1996.00157.x.
- Adji, A. F. R. (2022). *Revealing The Culture and Mode of Asset Misappropriation: An Ethnographic Study of A Private Contractor Company in The Oil and Gas Sector* : unpublished master thesis. Semarang.
- Akers, R. L. (2009). *Social learning and social structure: a general theory of crime and deviance*. New Brunswick. DOI: 10.4324/9781315129587.
- Allio, R. J. (2018). Barbara Kellerman: There's a better way to train leaders. *Strategy & Leadership*. Vol. 46. Is. 6. DOI: 10.1108/SL-09-2018-0083.
- Association of Certified Fraud Examiners (2010). *Report to the Nations on Occupational Fraud and Abuse*.
- Association of Certified Fraud Examiners (2012). *Report To The Nations On Occupational Fraud And Abuse : Global Fraud Study*.
- Association of Certified Fraud Examiners (2017). *Fraud Examiners Manual International Edition*.
- Association of Certified Fraud Examiners (2018). *Global Study on Occupational Fraud and Abuse*.
- Association of Certified Fraud Examiners (2018). *Report To The Nations — Global Study on Occupational Fraud and Abuse: Asia Pacific*. Asia Pacific Edition.
- Association of Certified Fraud Examiners (2020). *2020 Report to the Nations*.
- Association of Certified Fraud Examiners (2022). *Occupational Fraud 2022: A Report To The Nations*.
- Baligh, H. H. (1994). Components of Culture: Nature, Interconnections, and Relevance to the Decisions on the Organization Structure. *Management Science*. Vol. 40. Is. 1. DOI: 10.1287/mnsc.40.1.14.
- Bandura, A. (1976). *Social Learning Theory*. 1st Ed. New Jersey.

- Bass, B. M. (1990). *Bass & Stogdill's Handbook of Leadership: Theory, Research, and Managerial Application*. 3rd Ed. New York.
- Beyer, J. M., Trice, H. M. (1987). How an organization's rites reveal its culture. *Organizational Dynamics*. Vol. 15. Is. 4. DOI: [10.1016/0090-2616\(87\)90041-6](https://doi.org/10.1016/0090-2616(87)90041-6).
- Bogdan, R., Taylor, S. J. (1975). *Introduction to Qualitative Research Methods: A Guidebook and Resource*. New York.
- Brymann, A. (2012). *Social Research Methods*. 4th Ed. Oxford.
- Chan, A. P. C., Owusu, E. K. (2017). Corruption Forms in the Construction Industry: Literature Review. *Journal of Construction Engineering and Management*. Vol. 143. Is. 8. DOI: [10.1061/\(ASCE\)CO.1943-7862.0001353](https://doi.org/10.1061/(ASCE)CO.1943-7862.0001353).
- Chariri A. (2009). Philosophical Foundations and Qualitative Research Methods. *Workshop on Quantitative and Qualitative Research Methodology, Accounting Development Laboratory* (Universitas Diponegoro; Semarang, 31 Juli – 1 Agustus, 2009).
- Chariri, A. (2006). *The dynamics of financial reporting practice in an Indonesia insurance company: a reflection of Javanese views of an ethical social relationship* : unpublished PhD thesis. Wollongong.
- Chariri, A. (2019). *Sociology of Accounting: Social Reconstruction of Forensic Accounting in Fraud Eradication in Indonesia*. Semarang.
- Chariri, A. (2020). *Anti-Fraud Socio-Cultural Construction Using Local Wisdom*. Semarang.
- Chen, C. X., Sandino, T. (2012). Can Wages Buy Honesty? The Relationship Between Relative Wages and Employee Theft. *Journal of Accounting Research*. Vol. 50. Is. 4. DOI: [10.1111/j.1475-679X.2012.00456.x](https://doi.org/10.1111/j.1475-679X.2012.00456.x).
- Cheng, B. S. (1995). Paternalistic authority and leadership: A case study of a Taiwanese CEO. *Bulletin of the Institute of Ethnology Academia Sinica*. Vol. 79 [in Chinese].
- Culpan, R. (1991). Institutional dominance model for comparative management. *Advances in International Comparative Management*. Vol. 6.
- Dansereau, F., Graen, G. B., Haga, W. J. (1975). A Vertical Dyad Linage Approach to Leadership within Formal Organizations. *Organizational Behavior and Human Performance*. Vol. 13. Is. 1. DOI: [10.1016/0030-5073\(75\)90005-7](https://doi.org/10.1016/0030-5073(75)90005-7).
- Davis, S. M. (1984). *Managing Corporate Culture*. Cambridge.
- Davison, J. (2011). Barthesian perspectives on accounting communication and visual images of professional accountancy. *Accounting Auditing & Accountability*. Vol. 24. Is. 2. DOI: [10.1108/095135711111100708](https://doi.org/10.1108/095135711111100708).
- Dinata, R. O., Irianto, G., Mulawarman, A. D. (2018). Revealing Cultural Causes of Fraud: An Ethnographic Study in Public Company. *JurnalEconomia*. Vol. 14. Is. 1. DOI: [10.21831/economia.v14i1.18453](https://doi.org/10.21831/economia.v14i1.18453).
- Feess, E., Timofeyev, Y. (2020). Behavioral red flags and loss sizes from asset misappropriation: Evidence from the us. *Advances in Accounting Behavioral Research*. Vol. 23. DOI: [10.1108/S1475-148820200000023004](https://doi.org/10.1108/S1475-148820200000023004).
- Ferraro, G. P., Briody, E. K. (2012). *The Cultural Dimension of International Business*. New York. DOI: [10.4324/9781315664415](https://doi.org/10.4324/9781315664415).
- Finkelstein, S., Hambrick, D. C. (1996). *Strategic Leadership : Top Executives and Their Effects on Organizations*. Minnesota.
- Gagliardi, P. (1986). The Creation and Change of Organizational Cultures: A Conceptual Framework. *Organization Studies*. Vol. 7. Is. 2. DOI: [10.1177/017084068600700203](https://doi.org/10.1177/017084068600700203).
- Gardner, J. W. (1990). *On leadership: with a preface to the paperback edition*. New York.
- Gross-Schaefer, A., Trigilio, J., Negus, J., Ro, C.-S. (2000). Ethics education in the workplace: An effective tool to combat employee theft. *Journal of Business Ethics*. Vol. 26. Is. 2. DOI: [10.1023/A:1006038310865](https://doi.org/10.1023/A:1006038310865).
- Gunduz, M., Onder, O. (2012). Fraud and Corruption Risk Assessment in Construction Industry. *2012 RICS COBRA International Research Conference* (Las Vegas, Nevada, USA, 11–13.09.2012).
- Hall, E. T., Hall, M. R. (1987). *Hidden differences: Doing business with the Japanese*. New York. URL: https://e-edu.nbu.bg/pluginfile.php/770582/mod_resource/content/1/Edward%20and%20Mildred%20Hall%20-%20Hidden%20Differences%201990.pdf.
- Hall, E. T., Hall, M. R. (1990). *Understanding Cultural Differences: Germans, French and Americans*. Boston.

- Havaleschka, F. (1999). Personality and leadership: A Benchmark study of success and failure. *The Leadership & Organization Development Journal*. Vol. 20. Is. 3. DOI: [10.1108/01437739910268398](https://doi.org/10.1108/01437739910268398).
- Hofstede, G., Hofstede, G. J., Minkov, M. (2010). *Cultures and Organizations: Software of the mind*. 3rd Ed. New York.
- Hogan, R., Curphy, G. J., Hogan, J. (1994). What we know about leadership: Effectiveness and Personality. *American Psychologist*. Vol. 49. Is. 6. DOI: [10.1037/0003-066X.49.6.493](https://doi.org/10.1037/0003-066X.49.6.493).
- Hogan, R., Kaiser, R. B. (2005). What We Know About Leadership. *Review of General Psychology*. Vol. 9. Is. 2. DOI: [10.1037/1089-2680.9.2.169](https://doi.org/10.1037/1089-2680.9.2.169).
- Kaiser, R. B., Hogan, R. (2007). Chapter 10 the dark side of discretion: Leader personality and organizational decline. DOI: [10.1016/S1479-3571\(07\)04009-6](https://doi.org/10.1016/S1479-3571(07)04009-6).
- Kazemian, S., Said, J., Nia, E. H., Vakilifard, H. (2018). Examining fraud risk factors on asset misappropriation: evidence from the Iranian banking industry. *Journal of Financial Crime*. Vol. 26. Is. 2. DOI: [10.1108/JFC-01-2018-0008](https://doi.org/10.1108/JFC-01-2018-0008).
- Kellerman, B. (2004). *Bad Leadership: What It Is, How It Happens, Why It Matters*. Boston.
- Kennedy, J. P. (2018). Asset Misappropriation in Small Businesses. *Journal of Financial Crime*. Vol. 25. Is. 2. DOI: [10.1108/JFC-01-2017-0004](https://doi.org/10.1108/JFC-01-2017-0004).
- Kim, W. C., Mauborgne, R. (1992). Parables of Leadership. *Harvard Business Review*. URL: <https://hbr.org/1992/07/parables-of-leadership>.
- Koomson, T. A. A., Owusu, G. M. Y., Bekoe, R. A., Oquaye, M. (2020). Determinants of asset misappropriation at the workplace: the moderating role of perceived strength of internal controls. *Journal of Financial Crime*. Vol. 27. Is. 2. DOI: [10.1108/JFC-04-2020-0067](https://doi.org/10.1108/JFC-04-2020-0067).
- Kreitner, R. (2012). *Organizational Behavior*. 10th Ed. New York.
- Le, T. T. H., Tran, M. D. T. (2018). The effect of internal control on asset misappropriation: The case of Vietnam. *Business and Economic Horizons*. Vol. 14. Is. 4. DOI: [10.15208/beh.2018.64](https://doi.org/10.15208/beh.2018.64).
- Martin, J., Feldman, M. S., Hatch, M. J., Sitkin, S. B. (1983). The Uniqueness Paradox in Organizational Stories. *Administrative Science Quarterly*. Vol. 28. Is. 3. DOI: [10.2307/2392251](https://doi.org/10.2307/2392251).
- Martin, J., Powers, M. (1983). *Truth or Corporate Propaganda: The Value of a Good War Story*. Organizational Symbolism.
- Miller, P. (1994). Accounting as social and institutional practice: an introduction / Hopwood A., Miller P. *Accounting as social and institutional practice*. Cambridge. DOI: [10.2307/2076997](https://doi.org/10.2307/2076997).
- Mintzberg, H. (1973). *The Nature of Managerial Work*. New Jersey.
- Mulder, N. (1994). *The Ideology of Javanese-Indonesian Leadership. Leadership on Java: Gentle Hints, Authoritarian Rule*. Surrey.
- Needle, D. (2004). *Business in Context: An Introduction to Business and Its Environment*. 4th Ed. London.
- Nia, E. H., Said, J. (2015). Assessing Fraud Risk Factors of Assets Misappropriation: Evidences from Iranian Banks. *Procedia Economics and Finance*. Vol. 31 Is. 15. DOI: [10.1016/s2212-5671\(15\)01194-6](https://doi.org/10.1016/s2212-5671(15)01194-6).
- Paine, L. S. (1994). Managing for organizational integrity. *Harvard Business Review*.
- Ravasi, D., Schlutz, M. (2006). Responding to organizational identity threats: Exploring the role of organizational culture. *Academy of Management Journal*. Vol. 49. Is. 3.
- Robbins, S. P. (1996). *Organizational Behavior: Concepts, Controversies and Applications*. Indonesian Ed. Vol. 1. Jakarta.
- Schein, E. H. (2010). *Organizational Culture and Leadership*. 4th Ed. San Francisco.
- Schultz, M. (1995). *On Studying Organizational Cultures: Diagnosis and Understanding*. Berlin.
- Singleton, T. W., Singleton, A. J. (2010). *Fraud Auditing and Forensic Accounting*. 4th Ed. New Jersey.
- Spardley, J. P. (1979). *The Ethnographic Interview*. Michigan.
- Stake, R. E. (2010). *Qualitative Research: Studying How Things Works*. New York.
- Terry, G. R. (1972). *Principles of Management*. 6th Ed. Homewood.
- Tjosvold, D., Tjosvold, M. M. (1995). *Becoming Committed to Leading*.

- Trice, H. M., Beyer, J. M. (1984). Studying Organizational Cultures Through Rites and Ceremonials. *The Academy of Management Review*. Vol. 9. Is. 4. DOI: [10.2307/258488](https://doi.org/10.2307/258488).
- Vimalanathan, A. N., Kalaichelvi, S., Antony, Dr. (2017). A Study On Organizational Culture. *International Journal of Research – GRANTHAALAYAH*. Vol. 5. Is. 8. DOI: [10.5281/zenodo.894489](https://doi.org/10.5281/zenodo.894489).
- Waldman, D. A., Ramirez, G. G., House, R. J., Puranam, P. (2017). Does leadership matter? CEO leadership attributer and profitability under conditions of perceived environmental uncertainty. *Academy of Management Journal*. Vol. 44. Is. 1. DOI: [10.5465/3069341](https://doi.org/10.5465/3069341).
- Waldman, D. A., Yammarino, F. J. (1999). CEO charismatic leadership: levels-of-management and levels-of-analysis effects. *Academy of Management Review*. Vol. 24. Is. 2. DOI: [10.2307/259082](https://doi.org/10.2307/259082).
- Watkins, M. D. (2013). What Is Organizational Culture? And Why Should We Care? URL: <https://hbr.org/2013/05/what-is-organizational-culture>.
- Wells, J. T. (2017). Corporate Fraud Handbook: Prevention and Detection. 5th Ed. DOI: [10.1002/9781119351962.app](https://doi.org/10.1002/9781119351962.app).
- Westwood, R. I. (1992). Headship and Leaderhsip. *Organizational Behaviour: A Southeast Asian Perspective*.
- Yulk, G. (2013). *Leadership in Organization*. 8th Ed. New Jersey.
- Zakaria, K. M., Nawawi, A., Salin, A. S. A. P. (2016). Internal controls and fraud-empirical evidence from oil and gas company. *Journal of Financial Crime*. Vol. 23. Is. 4. DOI: [10.1108/JFC-04-2016-0021](https://doi.org/10.1108/JFC-04-2016-0021).

Adj, A. F. R., Chariri, A. (2022). The Role of Leadership Style in Asset Misappropriation: An Ethnography Study. *Теорія та практика судової експертизи і криміналістики*. Вип. 3 (28). С. 28–46. DOI: [10.32353/khrife.3.2022.03](https://doi.org/10.32353/khrife.3.2022.03).

Проблеми протидії злочинам корупційної спрямованості: судово-експертний аспект

Борис Геллер *^а, Наталія Мартиненко **^б

* Доцент, консультант *Israel Antiquity Authorities*, Ізраїль, e-mail: geller.b@gmail.com

** Д-ка філософ. у галузі публіч. управл. та адміністр., ННЦ «ІСЕ ім. Засл. проф. М. С. Бокаріуса», м. Харків, Україна, ORCID: <https://orcid.org/0000-0002-3234-0689>, e-mail: natalmartynenko@gmail.com

^а Написання оригінального рукопису.

^б Написання оригінального рукопису, адміністрування проекту, нагляд.

DOI: [10.32353/khrife.3.2022.04](https://doi.org/10.32353/khrife.3.2022.04) УДК 343.98:343.85

Надійшло 06.09.2022 / Рецензовано 16.09.2022 / Прийнято до друку 28.09.2022 /
Доступно онлайн 30.09.2022



Проаналізовано діяльність спеціалізованих органів антикорупційної системи України та її механізмів. Метою статті є дослідити можливості й роль судової експертизи (зокрема, застосування спеціальних знань) для розслідування злочинів корупційної спрямованості та вдосконалення антикорупційного законодавства. Методологічним підґрунтям дослідження є аналіз ситуаційний (кейс-стаді). Судовий експерт, проводячи експертизу, виявляє фактичні дані й обставини, які сприяють (могли сприяти) скоєнню корупційних і пов'язаних із ними правопорушень. За результатами дослідження наданих на експертизу об'єктів судовий експерт викладає у висновку виявлені ним дані, які мають значення для кримінального провадження та щодо яких йому не було поставлено запитань. Профілактичні рекомендації про обставини та факти, що сприяли (могли сприяти) скоєнню злочину, які може надати експерт, допоможуть запобігти корупційним і пов'язаним із корупцією правопорушенням, сприятимуть державним органам у протидії корупції й підвищенні ефективності механізмів її запобігання. Як механізми реалізації експертної профілактики науково-дослідним установам судових експертиз запропоновано узагальнювати експертну практику й надавати органам антикорупційної системи України інформацію, яка містила б аналіз та пропозиції щодо попередження корупційних і пов'язаних із ними правопорушень, що необхідно закріпити на законодавчому рівні.

Ключові слова: органи антикорупційної системи України; корупційні ризики; запобігання корупційним і пов'язаним із корупцією правопорушенням; антикорупційне законодавство; судова експертиза; розслідування злочинів корупційної спрямованості; висновок експерта.

Постановка наукової проблеми

Нестабільна ситуація у сфері безпеки будь-якої держави є потужним каталізатором корупції, найчастіше за принципом «війна все сплище». Ізраїль перебуває у стані перманентної війни з 1949 р., активні бойові дії відбуваються приблизно раз на 7 років. Існує навіть спеціальне поняття «війна між війнами» — як нескінченні зіткнення армії й поліції з терористами, що часом переростають у багатотижневі ракетні обстріли території країни.

24 лютого 2022 року Російська Федерація розпочала повномасштабне вторг-

нення в Україну — з усіма негативними наслідками та викликами для всіх сфер життя держави. Водночас (за підтримки більшості країн світу) виникли позитивні тенденції для інтегрування України в європейську спільноту. Так, 28.02.2022 р. Україна подала заявку на вступ до Європейського Союзу (далі — ЄС) ¹. Варто зауважити, що спершу за цей крок висловлювалися 68 % українців, згодом — 86 %, а станом на кінець березня — 91 % ² (що є абсолютним рекордом за всі роки досліджень ³). Європарламент ⁴, Єврокомісія ⁵ та Європейська рада ⁶ підтримали українську заявку, і 23.06.2022 р. лідери ЄС на саміті

- 1 Володимир Зеленський підписав заявку на членство України у Європейському Союзі / Президент України Володимир Зеленський. Офіційне інтернет-представництво. URL: <https://www.president.gov.ua/news/volodimir-zelenskij-pidpisav-zayavku-na-chlenstvo-ukrayini-u-73249> (дата звернення: 22.07.2022).
- 2 Support for EU accession hits record high at 91% in Ukraine, while that for joining NATO slides — poll. *Ukrinform*. November 30, 2022. URL: <https://www.ukrinform.net/rubric-society/3449439-support-for-eu-accession-hits-record-high-at-91-in-ukraine-while-that-for-joining-nato-slides-poll.html> (дата звернення: 22.07.2022).
- 3 Record number of Ukrainians support joining EU, backing for NATO membership falls — poll. *Reuters*. April 5, 2022. URL: <https://www.reuters.com/world/europe/record-number-ukrainians-support-joining-eu-backing-nato-membership-falls-poll-2022-04-05/> (дата звернення: 22.07.2022).
- 4 Європарламент рекомендував надати Україні статус кандидата на вступ до ЄС. *Європейська правда*. 01.03.2022. URL: <https://web.archive.org/web/20220331213746/https://www.eurointegration.com.ua/news/2022/03/1/7135011/> (дата звернення: 22.07.2022).
- 5 Rauhala E., Suliman A., Ariès Q. Ukraine should get E.U. candidate status, European Commission recommends. *The Washington Post*. June 17, 2022. URL: <https://www.washingtonpost.com/world/2022/06/17/european-commission-candidate-eu-ukraine-war/> (дата звернення: 22.07.2022).
- 6 Європарламент підтримав кандидатський статус для України і Молдови. *Європейська правда*. 23.06.2022. URL: <https://www.eurointegration.com.ua/news/2022/06/23/7141870/> (дата звернення: 22.07.2022).

в Брюсселі (Бельгія) затвердили рішення надати Україні статус кандидата у члени ЄС ⁷. Безумовно, рекомендації Єврокомісії щодо надання Україні статусу кандидата позитивно впливають не тільки на економіку України, а й на стан боротьби з корупцією.

Єврокомісія висунула 7 вимог до членства держави України в ЄС, зокрема — щодо боротьби з корупцією: завершити призначення голови Спеціалізованої антикорупційної прокуратури (далі — САП) і директора Національного антикорупційного бюро (далі — НАБ), а також перевірку доброчесності Етичною радою кандидатів у члени Вищої ради правосуддя та відбір до Вищої кваліфікаційної комісії суддів; підвищити ефективність антикорупційних розслідувань у вищих ешелонах влади; запровадити законодавство про процедуру добору суддів Конституційного Суду на основі оцінювання їхніх доброчесності та професійних навичок відповідно до рекомендацій Венеційської комісії. Отже, швидкість просування до повноцінного членства в ЄС залежить віднині від змін в Україні ⁸.

Удосконалення антикорупційного законодавства на засадах світових стандартів є логічним результатом інтеграційних процесів України, засобом реалізації зобов'язань перед світовою спільнотою, покликаним продовжити імплементацію передового міжнародного досвіду у сферу запобігання та протидії корупції. На жаль, після 24.02.2022 р. динаміка формування корупційного се-

редовища, яке ускладнює функціонування всіх суспільних і державних механізмів, змінюється доволі повільно. Позитивним рушійним механізмом у цій справі є судово-експертна діяльність, засоби якої можуть стати в пригоді як під час розслідування корупційних злочинів, так і з превентивною метою. Саме тому актуальним є дослідження можливостей судової експертизи (зокрема, застосування спеціальних знань) для вдосконалення антикорупційного законодавства.

Аналіз основних досліджень і публікацій

Наукове підґрунтя дослідження закладено у працях відомих науковців-криміналістів у галузі розв'язання проблем криміналістики, юридичних наук і судово-експертної практики. Так, О. В. Тимченко зазначає: підвищення ролі профілактичної діяльності експертних установ полягає, «по-перше, у тому, що експерт при проведенні експертизи виявляє причини та обставини, які сприяють вчиненню кримінальних правопорушень, та інформує про них поліцейські підрозділи. По-друге, — це результат узагальнення експертної практики, накопичення та аналізу криміналістичної інформації про причини скоєння кримінальних правопорушень з метою підвищення ефективності попереджувальної діяльності правоохоронців» ⁹.

В. А. Журавель дослідив питання експертної профілактики як складне

7 Україна офіційно отримала статус кандидата на вступ в ЄС. *Європейська правда*. 23.06.2022. URL: <https://www.euointegration.com.ua/news/2022/06/23/7141922/> (дата звернення: 22.07.2022).

8 Які реформи необхідні для відновлення України? *Transparency International Ukraine*. 04.07.2022. URL: <https://ti-ukraine.org/news/yaki-reformy-neobhidni-dlya-vidnovlennya-ukrayiny/> (дата звернення: 22.07.2022).

9 Тимченко О. В. Оптимізація судово-експертної діяльності на основі удосконалення інформаційно-доказової бази з урахуванням світового досвіду. *Вісник ОНДІСЕ*. 2017. № 2. URL: <http://ondise.od.ua/DOC/vipusk2/vipusk22017.pdf> (дата звернення: 22.08.2022).

системне утворення, засади якого становлять діяльність експертів, які, керуючись своїми спеціальними знаннями, з'ясовують причини скоєння кримінальних правопорушень¹⁰. О. П. Снігерьев і Н. Є. Філіпенко проаналізували концептуальні засади, погляди й ідеї щодо розуміння сутності та форм взаємодії судово-експертних установ з правоохоронними й судовими органами в реалізації превентивних заходів¹¹. О. Літвінов та Г. Спіцина дослідили протидію злочинності у фокусі мережевого підходу¹².

Н. Є. Філіпенко, О. П. Угровецький та О. В. Шарапова дійшли висновку, що профілактичну діяльність судово-експертних установ України слід здійснювати: під час виконання експертиз за конкретними кримінальними, адміністративними або цивільними справами; шляхом узагальнення експертної та судово-слідчої практики; у процесі наукових досліджень із проблем експертної профілактики; шляхом надання на основі спеціальних знань науково-практичної допомоги державним органам і громадським організаціям

у виявленні обставин, що сприяють скоєнню злочинів, тощо¹³.

Дослідженню причин і умов, виявлення і припинення корупційної діяльності й особливостей попередження різних її видів присвячено низку праць зарубіжних і вітчизняних авторів.

Так, D. Kos дійшов висновку, що після війни перед українським урядом за підтримки міжнародної спільноти постануть важливі завдання — оновлення й посилення діяльності національних антикорупційних органів із одночасним відновленням функцій громадськості з моніторингу цієї діяльності¹⁴. I. Luna-Pla та J. R. Nicolás-Carlock визначили показники корупції у сфері державних закупівель та індикатори корупційного ризику (зокрема, у структурах власності й управління)¹⁵. A. F. Martins, B. R. da Cunha, Q. S. Hanley та інші науковці з'ясували (на прикладі політичних скандалів в Бразилії й Іспанії за майже три десятиліття), що корупційні мережі працюють на межі критичного рівня рецидивізму, нижче за який мережа стає цілком фрагментованою, а вище — надмірно пов'язаною, а це свідчить про

- 10 Журавель В. А. Стан та перспективи експертної профілактики. *Актуальні питання судової експертизи та криміналістики* : зб. мат-лів «кругл. столу», присвяч. 80-річ. створ. ХНДІСЕ ім. Засл. проф. М. С. Бокаріуса (Харків, 11–12.11.2008). Харків, 2008. С. 36–40.
- 11 Снігерьев О. П., Філіпенко Н. Є. Окремі питання взаємодії та координування роботи судово-експертних установ України з іншими суб'єктами під час здійснення превентивної діяльності. *Теорія та практика судової експертизи і криміналістики*. 2020. Вип. 21. С. 194–217. DOI: [10.32353/khrife.1.2020_13](https://doi.org/10.32353/khrife.1.2020_13) (дата звернення: 22.08.2022).
- 12 Lytvynov O., Spitsyna N. Kriminalitätsbekämpfung Im Fokus Des Netzwerkansatzes. *Archives of Criminology and Forensic Sciences*. 2021. Vol. 1 (3). Pp. 50–57. DOI: [10.32353/acfs.3.2021.04](https://doi.org/10.32353/acfs.3.2021.04) (дата звернення: 22.08.2022).
- 13 Філіпенко Н. Є., Угровецький О. П., Шарапова О. В. Теоретичні основи експертної профілактики: поняття та завдання. *Теорія та практика судової експертизи і криміналістики*. 2019. Вип. 20. С. 151–161. DOI: [10.32353/khrife.2.2019.11](https://doi.org/10.32353/khrife.2.2019.11) (дата звернення: 22.08.2022).
- 14 Kos D. War and Corruption in Ukraine. *Eucrim*. 2022. Is. 2. Pp. 152–157. DOI: [10.30709/eucrim-2022-007](https://doi.org/10.30709/eucrim-2022-007) (дата звернення: 22.08.2022).
- 15 Luna-Pla I., Nicolás-Carlock J. R. Corruption and complexity: a scientific framework for the analysis of corruption networks. *Applied Network Science*. 2020. Vol. 5. Is. 13. DOI: [10.1007/s41109-020-00258-2](https://doi.org/10.1007/s41109-020-00258-2) (дата звернення: 22.08.2022).

те, що дії, спрямовані на зниження корупційного рецидиву, можуть істотно пом'якшити цей вид організованої злочинності¹⁶.

Е. В. Расюк звернув увагу на проблему невивчення умов і причин конкретного корупційного кримінального правопорушення, отже — на нездійсненні комплексного аналізу криміногенних детермінант усієї корупційної злочинності, що унеможливорює своєчасний запобіжний вплив на неї¹⁷. Н. В. Гришина та К. В. Ростовська розглянули питання наукового супроводу державної антикорупційної політики під час її розроблення та реалізації, а також особливості формування сучасної інфраструктури науково-експертної й аналітичної діяльності¹⁸.

Водночас донині недостатньо досліджені можливості судової експертизи для вдосконалення антикорупційного законодавства, тому тема статті актуальна та має теоретичне і практичне значення.

Мета статті

Дослідити можливості й роль судової експертизи (зокрема, застосування

спеціальних знань) для розслідування злочинів корупційної спрямованості та вдосконалення антикорупційного законодавства.

Методи дослідження

Методологічна основа дослідження — аналіз ситуаційний, або кейс-стаді, «змістом якого є вивчення одиничного соціального об'єкта (ситуації, події, випадку, особи, соціальної групи) або кількох показових об'єктів задля осмислення ширшого класу схожих випадків (класу подій)»¹⁹. Перевагою цього методу є інформативність, тобто накопичення значної кількості емпіричних даних для розуміння того, як відбувається злочин, як йому можна запобігти, а також для з'ясування вирішального значення судової експертизи у попередженні злочинності.

Загальнонаукові методи (спостереження, порівняння, опис, класифікація) обрано для висвітлення діяльності спеціалізованих антикорупційних органів України та механізмів, покликаних боротися з корупцією під час війни, а також ролі судової експертизи в розслідуванні корупційних і пов'язаних із ними кримінальних правопорушень.

- 16 Martins A. F., da Cunha B. R., Hanley Q. S. et al. Universality of political corruption networks. *Scientific Reports*. 2022. Vol. 12. DOI: 10.1038/s41598-022-10909-2 (дата звернення: 22.08.2022).
- 17 Расюк Е. В. Проблемні питання взаємодії спеціальних суб'єктів запобігання корупції під час здійснення заходів з протидії корупційній злочинності в Україні. *Науковий вісник Ужгородського національного університету. Серія: Право*. 2022. Вип. 70. С. 435—443. DOI: 10.24144/2307-3322.2022.70.70 (дата звернення: 22.08.2022).
- 18 Гришина Н. В., Ростовська К. В. Щодо питання наукового супроводу державної антикорупційної політики. *Вісник Харківського національного університету імені В. Н. Каразіна. Серія «ПРАВО»*. 2021. Вип. 32. С. 27—32. URL: <https://periodicals.karazin.ua/law/article/view/17819/16765> (дата звернення: 22.08.2022).
- 19 Аналіз ситуаційний, кейс-стаді (метод дослідження) / Велика українська енциклопедія. URL: [https://vue.gov.ua/%D0%90%D0%BD%D0%B0%D0%BB%D1%96%D0%B7_%D1%81%D0%B8%D1%82%D1%83%D0%B0%D1%86%D1%96%D0%B9%D0%BD%D0%B8%D0%B9_%D0%BA%D0%B5%D0%B9%D1%81-%D1%81%D1%82%D0%B0%D0%B4%D1%96_\(%D0%BC%D0%B5%D1%82%D0%BE%D0%B4_%D0%B4%D0%BE%D1%81%D0%B%D1%96%D0%B4%D0%B6%D0%B5%D0%BD%D0%BD%D1%8F\)](https://vue.gov.ua/%D0%90%D0%BD%D0%B0%D0%BB%D1%96%D0%B7_%D1%81%D0%B8%D1%82%D1%83%D0%B0%D1%86%D1%96%D0%B9%D0%BD%D0%B8%D0%B9_%D0%BA%D0%B5%D0%B9%D1%81-%D1%81%D1%82%D0%B0%D0%B4%D1%96_(%D0%BC%D0%B5%D1%82%D0%BE%D0%B4_%D0%B4%D0%BE%D1%81%D0%B%D1%96%D0%B4%D0%B6%D0%B5%D0%BD%D0%BD%D1%8F)) (дата звернення: 22.08.2022).

Системно-структурний метод використано для розгляду видів слідчих (розшукових) дій, тактичних операцій під час розслідування справ з отримання неправомірної вигоди посадовими особами, що потребують призначення низки експертиз. Також застосовано формально-юридичний метод (який сприяв з'ясуванню змісту правових норм, що регулюють відносини у досліджуваній сфері), структурно-функційний і діалектичний методи, методи індукції, дедукції, синтезу, абстрактно-логічного та правового аналізу (для дослідження взаємодії учасників антикорупційної системи й узагальнення результатів дослідження) тощо.

Викладення основного матеріалу дослідження

У день вторгнення російського агресора розпочався найважчий для України період із моменту проголошення незалежності. Ракетні удари, бомбардування й артобстріли руйнують інфраструктуру та знищують людей. Війна спричинила масштабну евакуацію підприємств і міграцію населення, отже — нові умови економічної діяльності. Проте всі державні інституції мають злагоджено працювати у спільних проектах, аби протидіяти окупантам, щоби кожен громадянин України якнайшвидше повернувся до звичного життя.

Вважаємо корупцію одним із чинників, що працює на користь російським окупантам, тому ефективна протидія цьому явищу (зокрема, запровадження превентивних заходів) є одним зі шляхів до перемоги України.

Корупція як системне явище різноманітна: економічна, політична, побутова, моральна та світоглядна.

До того ж не завжди зрозуміло, що у цьому переліку є первинним, а що — вторинним: чи є корупційні мораль і світогляд причиною корупції або її наслідком?

Корупція у суспільстві існує до сьогодні, хоча в різних країнах ставлення до неї різниться, до того ж саму корупцію як явище засуджують у будь-якій культурі, оскільки в більшості країн ухвалено антикорупційне законодавство. Незважаючи на значну кількість наукових досліджень і численні міжнародні угоди, спрямовані на розроблення антикорупційного законодавства, усталеного визначення корупції досі не існує.

Феномен корупції в жодному разі не можна розглядати абстрактно, поза культурними особливостями, адже існують суспільства та країни, де корупція — узвичаєний спосіб життя, коли подарунки не вважають хабарем, як і сприяння членам родини в обійманні певної посади (кумівство). Можливі різні варіанти поділу корупції як явища: сторона попиту і сторона пропозиції; активне і пасивне хабарництво; адміністративна і політична корупція; державна і приватна; ситуативна і систематична; дрібна і велика; місцева (регіональна) і централізована.

Корупція має місце, коли відповідальна особа чи сторона приймає незаконну винагороду, отримує перевагу (у грошовій або негрошовій формі, у вигляді будь-якої іншої вигоди) чи порушує правила про недопущення конфлікту інтересів. Вигоду не обов'язково призначено цій особі: отримувачем може бути хтось інший (наприклад, політична партія).

Розглядаючи корупцію, варто пригадати *R. Klitgaard*, американського економіста, автора «формули корупції»:

корупція = монополія + дискреція –
– підзвітність²⁰

(тобто корупція — це жадібність плюс можливість мінус контроль). На його думку, корупція — це злочин, піґрунтям якого є розрахунок, а не емоції. Він уважає, що люди схильні до корупції, коли ризики незначні, покарання м'яке, а виґраш вагомий²¹.

Оцінити економічні наслідки від непоодиноких випадків корупції складно. Можна виокремити негативні наслідки корупції (хоча насправді всі вони пов'язані) для:

- демократії та верховенства права;
- соціальних послуг (передусім — охорони здоров'я й освіти);
- економічного розвитку.

Там, де поширена корупція, громадяни відчувають беззаконня: хоча формально правила й закони існують, але всім відомо, що їх не дотримуються. Як наслідок — цілковита втрата довіри до системи. Починаючи з 1995 р., організація *Transparency International* щороку обчислює індекс сприйняття корупції (англ. *Corruption Perception Index, CPI*) у 180 країнах світу (за результатами експертного оцінювання й опитувань населення). Згідно з CPI найменш корумпованими впродовж багатьох років є Данія, Фінляндія та Нова Зеландія; з іншого боку переліку перебувають Сирія,

Сомалі та Південний Судан (Росія — на 136-му місці, Україна — на 122-му, Ізраїль — на 36-му)²². Місця країн за іншими рейтингами можуть різнитися залежно від методів збирання й оброблення інформації.

За опитуванням Київського міжнародного інституту соціології (замовлено Центром соціально-економічних досліджень CASE Україна) на запитання: «Що для вас було б найбільшим розчаруванням після закінчення війни?» українці найчастіше відповідали: «Безкарність Росії за вчинені злочини» (65,8%). Серед трьох варіантів друге та третє місця посіли відповіді: «Високий рівень корупції» (36,3%) і «Низький рівень життя, бідність» (34,6%)²³ (це за умови, що рівень корупції в Україні вважають доволі високим, а рівень життя — доволі низьким).

Незважаючи на 36-те місце Ізраїлю в CPI, населення цієї країни впевнене в корумпованості прокуратури, суду й органів дізнання держави. Така криза довіри до системи сформувалася за останні 30 років. Традиційно рівень довіри ізраїльтян до судової системи, поліції й армії був дуже високим, сьогодні ж вони довіряють лише армії, яка має окрему судово-слідчу систему. Каталізаторами такої недовіри можна вважати два не пов'язані судові процеси:

- справу про вбивство тринадцятирічної школярки (2016)²⁴;

20 Klitgaard R. Fighting Corruption. *CESifo DICE Report*. 2011. Vol. 09. Is. 2. Pp. 31–35. URL: <https://www.econstor.eu/bitstream/10419/167035/1/ifo-dice-report-v09-y2011-i2-p31-35.pdf> (дата звернення: 22.08.2022).

21 Ibid.

22 Corruption Perceptions Index. URL: <https://www.transparency.org/en/cpi/2021> (дата звернення: 22.08.2022).

23 Непокарання Росії після війни розчарує українців більше, ніж бідність чи корупція. *CASE Україна*. 28.09.2022. URL: <https://case-ukraine.com.ua/news/nepokarannya-rosiyi-pislya-vijny-rozcharuye-ukrayintsiv-bilshe-nizh-bidnist-chy-koruptsiya-infografika/> (дата звернення: 22.08.2022).

24 Levinson C., Cohen G., Efrati I. Palestinian Man Stabs and Kills 13-year-old Israeli Girl Asleep in Her West Bank Home. *Haaretz*. Jun 30, 2016. URL: <https://www.haaretz.com/israel-news/2016-06-30/ty-article/palestinian-fatally-stabs-israeli-girl-inside-west-bank-home/0000017f-e699-d62c-a1fffefb94520000> (дата звернення: 22.08.2022).

- справу колишнього прем'єр-міністра Беньяміна Нетаньягу, якого звинувачують у корупції та зловживанні службовим становищем в особистих цілях.

Кримінальна справа про вбивство школярки наразі перебуває в черговому повторному суді, на загальну думку обвинувачений незабаром вийде на волю через недостатність доказів, відсидівши у в'язниці 15 років. Справа Нетаньягу розвалюється в суді: на думку авторів, її сфабриковано прокуратурою й поліцією з метою тихого та безкровного політичного путчу, усунення від влади популярного лідера за завданням політичної опозиції, яка програла йому на демократичних виборах²⁵.

Ситуаційне запобігання злочинності (англ. *Situational Crime Prevention, SCP*)²⁶, зокрема — попередження корупційних злочинів, ґрунтується на переконанні, що злочинність можна стримати, тільки стратегічно змінюючи навколишнє середовище шляхом зосередження уваги на тому, як (а не чому) відбувається злочин і як йому можна запобігти.

В Україні (відповідно до ч. 1 ст. 1 Закону України «Про запобігання корупції») за останні роки створено «спеціально уповноважені суб'єкти у сфері протидії корупції — органи прокуратури, Національної поліції, Національне антикорупційне бюро України, Національне агентство з питань запобігання корупції»²⁷. Органи антикорупційної системи України — НАБ, Державне бюро розслідувань (далі — ДБР), Департамент стратегіч-

них розслідувань Національної поліції України (далі — ДСР), Служба безпеки України, САП, Національне агентство з питань запобігання корупції (далі — НАЗК), Національне агентство з питань виявлення, розшуку та управління активами, одержаними від корупційних та інших злочинів (далі — АРМА) і Вищий антикорупційний суд (далі — ВАКС) — адаптувалися до воєнних реалій та переорієнтували свою роботу на досягнення перемоги України: сьогодні зусилля юристів-науковців і практиків зосереджені на збагаченні знань у сфері розслідування воєнних злочинів (зокрема, пов'язаних із російськими активами). Детективи НАБ і прокурори САП продовжують вести досудові розслідування й викривати порушників закону.

Із початком війни НАБ і САП скерували до суду понад 20 резонансних проваджень. Так, під час розслідування встановлено фактичні обставини привласнення коштів АТ «Укрзалізниця» при здійсненні сервісу з реалізації електронних квитків на «Бориспільський експрес», зокрема 2018 р., незважаючи на наявність системи продажу е-квитків, посадовці «Укрзалізниці» ініціювали закупівлю іншого програмного забезпечення, яке під виглядом модернізації планували запровадити на всіх напрямках руху, витіснивши решту розробників у неконкурентний спосіб. Саме проведенням у межах досудового розслідування експертизою встановлено, що придбане програмне забезпечення «Укрзалізниці» для реалізації квитків на «Бориспільський експрес» дублює

25 Прем'єр Ізраїля Нетаньяху предстал перед судом по делу о коррупции. *BBC News*. 24 мая 2020. URL: <https://www.bbc.com/russian/news-52792810> (дата звернення 18.09.2022).

26 Freilich J. D., Newman G. R. *Situational Crime Prevention: Historical Background and Origins of the Idea*. *Oxford Research Encyclopedias. Criminology and Criminal Justice*. 29 March 2017. DOI: [10.1093/acrefore/9780190264079.013.3](https://doi.org/10.1093/acrefore/9780190264079.013.3) (дата звернення: 22.07.2022).

27 Про запобігання корупції : Закон України від 14.10.2014 р. № 1700-VII (зі змін. та допов.). URL: <https://zakon.rada.gov.ua/laws/show/1700-18#Text> (дата звернення: 22.07.2022).

функціональні можливості вже існуючого електронного сервісу <https://booking.uz.gov.ua>, тому не створює додаткової вартості²⁸. Приміром, у розслідуванні за фактом зловживання службовим становищем посадовими особами ДП «Первомайськвугілля» 2017 р. (коли завищення вартості й обсягів виконаних робіт обраним без тендера генпідрядником склало понад 17 млн грн, а розкраданню ще майже 3,5 млн грн встигли запобігти²⁹) стали у пригоді спеціальні знання судових експертів у галузі технічної експертизи документів, почеркознавчих і авторознавчих досліджень. Встановленню фактів та обставин розкрадання бюджетних коштів посадовими особами держпідприємства ДГЗІФ «Укрінмаш», що за участі приватної компанії організували постачання за кордон продукції, виробленої на інших підприємствах «Укроборонпрому», кінцевим вигодонабувачем якої стала особа, що мала дружні взаємини з одним із топменеджерів держпідприємства³⁰, також сприяло застосування спеціальних знань.

Розслідування за фактами скоєння дій із метою захоплення державної влади, перешкоджання роботі Вищої кваліфікаційної комісії суддів України, участі у злочинній організації та зловживанні впливом на суддів у змові з іншими особами передбачає дослідження тисяч годин аудіозаписів підозрюваних³¹ (зокрема, щодо ототожнення особи за фізичними параметрами голосу та лінгвістичними ознаками усного мовлення³²).

За обвинуваченням особи, викритої у шахрайстві та підбурюванні до надання неправомірної вигоди, встановлено, що колишній директор ДБР спільно з іншою особою планували отримати від столичного забудовника за закриття кримінального провадження територіального управління ДБР 150 тис. дол. США³³. В ході розслідування одержання неправомірної вигоди службовою особою перед судовою експертизою постають наступні завдання: належність слідів рук, залишених на предметах неправомірної вигоди (грошах, інших матеріальних об'єктах) конкретними

28 Е-квитки на «Бориспільський експрес»: справу скеровано до суду / Національне антикорупційне бюро України. 16.05.2022. URL: <https://nabu.gov.ua/novyny/e-kvytky-na-boryspilskyyu-ekspres-spravu-skerovano-do-sudu> (дата звернення: 22.07.2022).

29 Справу щодо зловживань під час ліквідації аварії на шахті скеровано до суду / Національне антикорупційне бюро України. 08.06.2022. URL: <https://nabu.gov.ua/novyny/spravu-shchodo-zlovzhyvan-pid-chas-likvidaciyi-avariyi-na-shahti-skerovano-do-sudu> (дата звернення: 22.07.2022).

30 Корупція на «Укрінмаш»: справу скеровано до суду / Національне антикорупційне бюро України. 07.06.2022. URL: <https://nabu.gov.ua/novyny/korupciya-na-ukrinmash-spravu-skerovano-do-sudu> (дата звернення: 22.07.2022).

31 Зловживання в ОАСК: обвинувальний акт стосовно 11 осіб скеровано до суду / Національне антикорупційне бюро України. URL: <https://nabu.gov.ua/novyny/zlovzhyvannya-u-oask-obvynuvallyu-akt-stosovno-11-osib-skerovano-do-sudu> (дата звернення: 22.07.2022).

32 Про затвердження Інструкції про призначення та проведення судових експертиз та експертних досліджень та Науково-методичних рекомендацій з питань підготовки та призначення судових експертиз та експертних досліджень : наказ Мін'юсту України від 08.10.1998 р. № 53/5 (зі змін. та допов.). URL: <https://zakon.rada.gov.ua/laws/show/z0705-98#Text> (дата звернення: 20.06.2022).

33 Справу щодо підбурювання до підкупу ексдиректора ДБР скеровано до суду / Національне антикорупційне бюро України. URL: <https://nabu.gov.ua/novyny/spravu-shchodo-pidburyuvannya-do-pidkupu-eksdirektora-dbr-skerovano-do-sudu> (дата звернення: 22.07.2022).

особами; тотожність зразків речовини, якою позначено предмет незаконної вигоди, із речовиною, призначеною для нанесення такої позначки, тощо.

Для обвинувачення керівника структурного підрозділу Міністерства оборони України (далі — МОУ) у пропозиції неправомірної вигоди³⁴ шляхом передачі 24 млн грн задля впливу на результати аудиту МОУ актуальними є криміналістичні (технічна експертиза документів, почеркознавчі й авторознавчі дослідження, відео-, звукозапису), економічні, будівельно-технічні, оціночно-будівельні та товарознавчі експертизи.

Результати спільних дій детективів НАБ і прокурорів САП — зняття ВАКС арешту з коштів за кримінальними провадженнями (отже — поповнення бюджету та зміцнення обороноздатності України), приміром: 6 млн дол. США (спроба підкупу керівництва САП і НАБ)³⁵, 146 млн грн (хабар судді за позитивне рішення у справі за позовом суб'єкта господарювання)³⁶ та ін.

Наразі працівники ДБР спільно з прикордонниками запобігають незаконному перетину кордону чоловіками призовного віку і вживають фільтрацій-

них заходів щодо громадян РФ³⁷ (із застосуванням, зокрема, комп'ютерного поліграфа для отримання орієнтувальної інформації щодо ступеня ймовірності, повноти та джерела повідомленої опитуваною особою інформації, а також уявлень опитуваної особи про певну подію та ін.³⁸).

У розслідуванні злочинів про незаконне виведення з України коштів білоруського й російського бізнесу у пригоді стали криміналістичні, економічні (бухгалтерського та податкового обліку; фінансово-господарської діяльності), комп'ютерно-технічні експертизи. Так, злочинна група за підробленими паспортами громадян України реєструвала фіктивні комерційні структури, що лише за декілька місяців 2021—2022 рр. перевели в готівку понад 110 млн грн; під час активної фази війни проти України зловмисники нелегально виводили кошти контрагентів із нашої держави; у них вилучили майже 1,5 млн дол. США та 150 тис. євро, підроблені паспорти громадян України, печатки й документи фіктивних підприємств, комп'ютерну техніку з інформацією щодо протиправної діяльності³⁹.

34 Спроба підкупу аудитора посадовцем Міноборони: скеровано до суду. URL: <https://nabu.gov.ua/novyny/sproba-pidkupu-audytora-posadovcem-minoborony-skerovano-do-sudu> (дата звернення: 22.07.2022).

35 6 млн дол. США, якими хотіли підкупити керівництво НАБУ і САП, перераховано на підтримку ЗСУ / Національне антикорупційне бюро України. 26.04.2022. URL: <https://nabu.gov.ua/novyny/6-mln-dol-ssha-yakymy-hotily-pidkupyty-kerivnyctvo-nabu-i-sap-pererahovano-na-pidtrymku-zsu> (дата звернення: 22.07.2022).

36 146 млн грн одержали ЗСУ додатково за ініціативи НАБУ та САП / Національне антикорупційне бюро України. 18.05.2022. URL: <https://nabu.gov.ua/novyny/146-mln-grn-oderzhaly-zsu-dodatkovy-za-initsiatyvy-nabu-ta-sap> (дата звернення: 22.07.2022).

37 Працівники ДБР вживають заходів щодо недопущення незаконного перетину кордону чоловіками призовного віку / Державне бюро розслідувань. 15.03.2022. URL: <https://dbr.gov.ua/news/pracivniki-dbr-vzhivayut-zahodiv-shhodo-nedopushhennya-nezakonnogo-peretynu-kordonu-cholovikami-prizovnogo-viku> (дата звернення: 22.07.2022).

38 Про затвердження Інструкції URL: <https://zakon.rada.gov.ua/laws/show/z0705-98#Text> (дата звернення: 22.07.2022).

39 ДБР заблокувало схему, через яку на рф та рб відмивалися мільйони доларів / Державне бюро розслідувань. 07.05.2022. URL: <https://dbr.gov.ua/news/dbr-zablokuvalo-shemu-cherez-yaku-na-rf-ta-rb-vidmivalisy-miljoni-dolariv> (дата звернення: 22.07.2022).

Працівниками ДБР було повідомлено про підозру завідувачці одного з відділів Старокостянтинівської міської ради Хмельницької області. Службова недбалість посадовиці призвела до незаконної приватизації 11,5 га земель Міністерства оборони України. За наслідками проведення експертного дослідження було встановлено, що вартість незаконно переданої землі складає майже 12 млн грн⁴⁰.

Так, за період 24.02—15.07.2022 р. слідчі судді ВАКС опрацювали 1206 процесуальних документів на стадії досудового розслідування кримінальних проваджень, серед яких: 134 скарги на рішення, дії чи бездіяльність слідчого, дізнавача, прокурора; 1045 клопотань слідчого, дізнавача, прокурора й інших осіб (зокрема, 85 клопотань щодо застосування, зміни, пролонгації дії запобіжного заходу; 237 — щодо надання тимчасового доступу до речей і документів; 522 — щодо розв'язання інших процесуальних питань під час досудового розслідування). Крім того, колегія суддів ВАКС частково задовольнила цивільний позов держави в особі САП, визнавши необґрунтованим актив і стягнувши з відповідача частину вартості цього активу в сумі 3621 326 грн⁴¹. На підтримку ЗСУ та потреби держави під час воєнного стану за судовими рішеннями ВАКС спрямовано 459 624 803 грн⁴².

АРМА є «центральною органом виконавчої влади із спеціальним статусом,

що забезпечує формування та реалізацію державної політики у сфері виявлення та розшуку активів, на які може бути накладено арешт у кримінальному провадженні чи у справі про визнання необґрунтованими активів та їх стягнення в дохід держави, та/або з управління активами, на які накладено арешт у кримінальному провадженні чи у справі про визнання необґрунтованими активів та їх стягнення в дохід держави або які конфісковано у кримінальному провадженні чи стягнуто за рішенням суду в дохід держави внаслідок визнання їх необґрунтованими»⁴³.

Створення АРМА зумовлено потребою України в удосконаленні процесів з виявлення та розшуку активів, незаконно виведених за межі держави внаслідок скоєння корупційних та інших злочинів, у запровадженні прозорих та ефективних механізмів управління арештованими активами, а також на виконання зобов'язань України перед ЄС у межах виконання Плану дій з лібералізації візового режиму, обов'язкових рекомендацій Організації економічного співробітництва та розвитку тощо.

Під час війни АРМА виявляє й розшукує активи за кримінальними справами, пов'язаними зі збройною агресією проти України: під його управління вже перейшли російські літаки та вагони, білоруські вантажівки тощо.

АРМА активно співпрацює з міжнародними організаціями щодо розшуку

40 ДБР підозрює чиновницю Старокостянтинівської міськради в «оборудках» із землями Мінборони. URL: <https://dbr.gov.ua/news/dbr-pidozryue-chinovnicyu-starokostyantini-vskoi-miskradi-v-oborudkah-iz-zemlyami-minoboroni> (дата звернення: 22.07.2022).

41 Статистичні дані роботи ВАКС від 24 лютого по 15 липня 2022 року / Вищий антикорупційний суд. 15.07.2022. URL: <https://hcac.court.gov.ua/hcac/pres-centr/news/1296134/> (дата звернення: 22.07.2022).

42 Там само.

43 Про Національне агентство України з питань виявлення, розшуку та управління активами, одержаними від корупційних та інших злочинів: Закон України від 10.11.2015 р. № 772-VIII (зі змін. та допов.). URL: <https://zakon.rada.gov.ua/laws/show/772-19#Text> (дата звернення: 22.07.2022).

активів осіб, причетних до російської агресії. Зокрема, Секретаріат Камденської міжвідомчої мережі з питань повернення активів (англ. *Camden Asset Recovery Inter-agency Network, CARIN*) і Глобальна мережа контактних пунктів Інтерполу з розшуку активів на прохання АРМА погодилися пришвидшити опрацювання запитів від АРМА щодо виявлення та розшуку активів осіб, причетних до воєнних дій на території України⁴⁴.

Зокрема, проект Меморандуму про співробітництво щодо надання міжнародної технічної допомоги (англ. *EU Anti-Corruption Initiative, EUACI*) між АРМА та проектом «Підтримка організацій-лідерів у протидії корупції в Україні “Взаємодія”» (англ. *The Support to Anti-Corruption Champion Institutions, SACCI*) передбачає:

- експертну підтримку;
- підтримку технічної спроможності (зокрема, забезпечення доступу до іноземних реєстрів, баз даних підприємств, нерухомого майна, земельних кадастрів та інших активів);
- розроблення та впровадження антикорупційних ініціатив і заходів у діяльність АРМА;
- іншу технічну допомогу із впровадження антикорупційних ініціатив.

Починаючи з 15.03.2022 р. НАЗК провело антикорупційну експертизу низки законопроектів та актів уряду (наприклад: законопроектів про внесення змін до Кодексу України про адміністративні правопорушення щодо запровадження адміністративної відповідальності у сфері підготовки та допуску водіїв до керування транспортними засобами; про компенсацію за

пошкодження та знищення окремих категорій об'єктів нерухомого майна внаслідок бойових дій, терористичних актів, диверсій, спричинених військовою агресією Російської Федерації; проекту постанови Кабміну України «Про внесення змін до деяких постанов Кабінету Міністрів України щодо користування надрами» та ін.), що потребувало застосування спеціальних знань. НАЗК активно працює над виявленням та мінімізацією корупційних ризиків, які виникли через війну (шляхом проведення перевірок щодо: відповідності деклараціям обсягів готівки, яку вивозять посадовці за кордон; постачання гуманітарної допомоги; вступу до закладів вищої освіти тощо).

У досліджуваному контексті доцільно також розглянути досвід ізраїльської поліції. З позицій криміналістичної експертизи справи про корупцію мало чим відрізняються від решти кримінальних справ. Зазвичай слідчі органи Ізраїлю (поліція, податкові служби, служби безпеки) потребують підтримки таких служб відділу криміналістики:

- лабораторії дослідження документів (справжність, специфічні особливості виготовлення, почерків у рукописних документах);
- групи аналізування та порівняння голосів;
- групи порівняння фото- та відеоматеріалів;
- лабораторії виявлення латентних слідів рук (контракти, розписки, валюта, пакування валюти тощо);
- групи аналізу контенту комп'ютерної інформації та вмісту мобільних телефонів (месенджери,

⁴⁴ Міжнародна діяльність АРМА в умовах війни / Агентство з розшуку та менеджменту активів. 09.06.2022. URL: <https://arma.gov.ua/news/typical/mijnarodna-diyalnist-arma-v-umovah-viyani> (дата звернення: 22.07.2022).

голосові повідомлення, електронна пошта тощо).

Такі експертизи не належать до компетенції відділу криміналістики — їх виконує підрозділ електроніки та служба радіоелектронної розвідки (англ. *SIGnals INTelligence, SIGINT*).

Відомий дослідник О. Юхно стверджує, що «*правове підґрунтя та стан криміногенної обстановки в державі й у світі спонукають до подальших наукових досліджень у сфері використання сучасних досягнень телекомунікаційних, інформаційних, комп'ютерних, цифрових технологій і штучного інтелекту в криміналістиці, судових експертизах та під час досудового розслідування, оскільки цього потребує сучасний стан розвитку науки й техніки, досягненнями яких активно послуговуються кримінально налаштовані особи для скоєння нових видів кримінальних правопорушень*»⁴⁵.

Ситуаційна профілактика злочинності фокусується на умовах скоєння злочинних діянь та обставинах специфічних категорій злочинів і приділяє особливу увагу концентрації злочинності. Розуміння того, як скоюють злочини, має вирішальне значення для ситуативного попередження злочинності.

10.07.2022 р. набрав чинності Закон України «Про засади державної антикорупційної політики на 2021—2025 роки»⁴⁶, за яким антикорупційна стратегія передусім покликана значно зменшити рівень корупції у сферах, які в Україні вважають найбільш корумпованими:

- митна справа й оподаткування;
- суди, прокуратура й органи правопорядку;
- державне регулювання економіки;
- будівництво та земельні відносини;
- сектор оборони;
- охорона здоров'я;
- соціальний захист.

В Антикорупційній стратегії на 2021—2025 роки для розв'язання проблеми із забезпечення невідворотності відповідальності за корупцію зазначено такі очікувані стратегічні результати:

«1) Судовий розгляд кримінальних проваджень щодо корупційних та пов'язаних з корупцією кримінальних правопорушень здійснюється з дотриманням принципів, передбачених Кримінальним процесуальним кодексом України;

2) звужено предметну підсудність Вищого антикорупційного суду через збільшення розміру предмета злочину або завданої ним шкоди;

3) унеможливлено розгляд справ, які належать до предметної підсудності Вищого антикорупційного суду, іншими судами першої та апеляційної інстанцій»⁴⁷.

Ситуаційний підхід до запобігання корупційним злочинам — це багатоетапний процес, який має з'ясувати: де, коли та в який спосіб такі злочини вчинені. Судова експертиза часто стає ключовим елементом розслідування корупційних злочинів, адже саме завдяки застосуванню спеціальних знань можна обчислити суми збитків, завданих

45 Юхно О. Генезис і проблемні питання використання новітніх технологій та штучного інтелекту в криміналістиці, експертній діяльності й досудовому розслідуванні. *Теорія та практика судової експертизи і криміналістики*. 2021. Вип. 3 (25). С. 40—59. DOI: 10.32353/khrife.3.2021.04 (дата звернення: 22.07.2022).

46 Про засади державної антикорупційної політики на 2021—2025 роки : Закон України від 20.06.2022 р. № 2322-IX. URL: <https://zakon.rada.gov.ua/laws/show/2322-20#Text> (дата звернення: 22.07.2022).

47 Там само.

державі, від чого залежить можливість притягнення порушників до кримінальної відповідальності й обрання відповідної міри покарання.

Метою судової експертизи із попередження корупційних злочинів є допомога органам антикорупційної системи України у відповіді на питання: «Хто?», «Що?», «Де?», «Чому?», «Коли?», «Яким чином?». Саме висновок експерта сприяє всебічному, повному й об'єктивному дослідженню обставин справ і ухваленню законних та обґрунтованих судових рішень.

Аналіз експертної практики демонструє, що в Україні під час розслідування корупційних правопорушень найчастіше призначають такі експертизи: комп'ютерно-технічні; матеріалів, речовин і виробів; відео-, звукозапису; товарознавчі; почеркознавчі та лінгвістичні; будівельно-технічні й оціночно-будівельні; оціночно-земельні; біологічні; психологічні та ін. За допомогою цих експертиз розв'язують такі завдання: належність конкретним особам слідів рук, залишених на предметах неправомірної вигоди (грошах, інших матеріальних об'єктах); визначення виконавців рукописних текстів і підписів у документах на паперових носіях; обчислення вартості будівель і будівельних робіт; оцінювання земельних ділянок; тотожність зразків речовини, якою позначено предмет незаконної вигоди, і речовини, використаної для нанесення такої позначки; тотожність зразків голосу людини і голосу на фонограмі; визначення ринкової вартості транспортних засобів, матеріальних цінностей та іншого майна; документальне обґрунту-

вання розміру нестачі або надлишків товарно-матеріальних цінностей і грошових коштів; обґрунтованість оформлення банківських операцій з відкриття рахунків, руху грошових коштів на рахунках та ін.⁴⁸

Проведення експертиз у справах корупційного напрямку є ефективним засобом визначення механізму злочину, ідентифікації порівняльних зразків і слідів підозрюваної особи, предмета неправомірної вигоди. Практична дослідницька й інтелектуальна діяльність потребують від судового експерта розвиненого, наочно-образного мислення, здатності перетворювати та систематизувати знання, моделювати процес дослідження, прогнозувати обставини, а також (відповідно до п. 2 ч. 1 ст. 13 Закону України «Про судову експертизу») «вказувати у висновку експерта на виявлені в ході проведення судової експертизи факти, які мають значення для справи і з приводу яких йому не були поставлені питання»⁴⁹, адже (за п. 4 ч. 3 ст. 69 Кримінального процесуального кодексу України) експерт має право «викладати у висновку експертизи виявлені в ході її проведення відомості, які мають значення для кримінального провадження і з приводу яких йому не були поставлені запитання»⁵⁰. Адже судовий експерт у своїй професійній діяльності виявляє факти й обставини, що сприяли (могли сприяти) скоєнню кримінального правопорушення, та спроможний сформулювати профілактичні рекомендації, які дадуть змогу органам антикорупційної системи України визначати чинники корупційних ризиків.

48 Про затвердження Інструкції ... URL: <https://zakon.rada.gov.ua/laws/show/z0705-98#Text> (дата звернення: 22.07.2022).

49 Про судову експертизу: Закон України від 25.02.1994 р. № 4038-XII (зі змін. та допов.). URL: <https://zakon.rada.gov.ua/laws/show/4038-12#Text> (дата звернення: 20.06.2022).

50 Кримінальний процесуальний кодекс України від 13.04.2012 р. № 4651-VI (зі змін. та допов.). URL: <https://zakon.rada.gov.ua/laws/show/4651-17#Text> (дата звернення: 20.11.2022).

Висновки

В умовах воєнних дій на території України з одночасною активізацією євроінтеграційного процесу необхідно активніше запроваджувати у практику роботи вітчизняних антикорупційних органів вимоги ЄС до функціонування правоохоронної системи.

Оскільки судова експертиза є найбільш кваліфікованою формою використання спеціальних знань у кримінальному судочинстві, доцільно підвищити рівень профілактичної діяльності судово-експертних установ, закріпивши це на законодавчому рівні, адже судовий експерт під час проведення експертизи виявляє фактичні дані й обставини, які сприяють (могли сприяти) скоєнню корупційних і пов'язаних із корупцією правопорушень. За результатами дослідження наданих на експертизу об'єктів судовий експерт має право викладати у висновку виявлені під час проведення експертизи відомості, які мають значення для кримінального провадження і щодо яких йому не було поставлено запитання.

Профілактичні рекомендації про обставини та факти, що сприяли (могли сприяти) вчиненню злочину, які може дати експерт, сприятимуть запобіганню корупційним та пов'язаним з корупцією правопорушенням, нададуть суттєву допомогу державним органам при вдосконаленні системи заборон, обмежень та вимог, встановлених з метою протидії корупції, підвищенні ефективності механізмів запобігання та врегулювання конфлікту інтересів.

У якості механізмів реалізації експертної профілактики запропоновано проведення узагальнення експертної практики науково-дослідними установами судових експертиз та надання органам антикорупційної екосистеми

України інформації широкого формату, яка б містила аналіз та пропозиції щодо її практичної реалізації для попередження корупційних та пов'язаних з корупцією правопорушень, що необхідно закріпити на законодавчому рівні.

Issues of Combating Corruption Oriented Crimes: Forensic Science Aspect

Boris Geller, Nataliia Martynenko

Activities of anticorruption system specialized bodies of Ukraine and its mechanisms are analyzed. The article purpose is to investigate possibilities and forensic science role on (in particular, specific expertise application) for investigation of corruption-oriented crimes and anticorruption legislation improvement. Methodological basis of the research is a situational analysis (case study). Forensic expert, conducting examination, discovers factual data and circumstances that contribute (could contribute) to commission of corruption and related offenses. Based on examination results of the objects submitted for examination, forensic expert presents in the conclusion discovered data that are important for criminal proceedings and about which he was not asked any questions. Preventive recommendations about circumstances and facts that contributed (could contribute) to the crime commission that can be provided by forensic expert, will help to prevent corruption and corruption related offenses will help state bodies to combat corruption and increase effectiveness of its prevention mechanisms. As mechanisms for expert prevention implementation, scientific and forensic institutions are proposed to generalize forensic expert practice and provide anticorruption system bodies of Ukraine with information that would contain analysis and proposals for prevention of corruption and related offenses that should be established at legislative level.

Keywords: anticorruption system bodies of Ukraine; corruption risks; prevention of corruption and corruption-related offenses; anticorruption legislation; forensic science; investigation of corruption crimes; forensic expert conclusion.

Фінансування

Це дослідження не отримало жодного спеціального гранту від фінансових установ у державному, комерційному чи некомерційному секторах.

Відмова від відповідальності

Засновники не грали жодної ролі у розробленні дослідження, добиранні й аналізуванні даних, рішенні про публікацію чи підготовку рукопису.

Учасники

Автори внесли свій внесок винятково в інтелектуальну дискусію, що є основою цього документа, дослідження судової практики, написання та редагування, і беруть на себе відповідальність за її зміст і тлумачення.

Декларація щодо конфлікту інтересів

Автори заявляють про відсутність конфлікту інтересів.

References

- Filipenko, N. Ye., Uhrovetskyi, O. P., Sharapova, O. V. (2019). Theoretical fundamentals of expert prevention: concepts and tasks. *Theory and Practice of Forensic Science and Criminalistics*. Is. 20. DOI: [10.32353/khrife.2.2019.11](https://doi.org/10.32353/khrife.2.2019.11).
- Freilich, J. D., Newman, G. R. (2017). Situational Crime Prevention: Historical Background and Origins of the Idea. Oxford Research Encyclopedias. *Criminology and Criminal Justice*. DOI: [10.1093/acrefore/9780190264079.013.3](https://doi.org/10.1093/acrefore/9780190264079.013.3).
- Hryshyna, N. V., Rostovska, K. V. (2021). Shchodo pytannia naukovoho suprovodu derzhavnoi antykoruptsiinoi polityky [Concerning the issue of scientific support of the state anti-corruption policy]. *Visnyk Kharkivskoho natsionalnoho universytetu imeni V. N. Karazina. Seriya «PRAVO»*. Vyp. 32. URL: <https://periodicals.karazin.ua/law/article/view/17819/16765> [in Ukrainian].
- Klitgaard, R. (2011). Fighting Corruption. *CESifo DICE Report*. Vol. 09. Is. 2. URL: <https://www.econstor.eu/bitstream/10419/167035/1/ifo-dice-report-v09-y2011-i2-p31-35.pdf>.
- Kos, D. (2022). War and Corruption in Ukraine. *Eucrim*. Is. 2. DOI: [10.30709/eucrim-2022-007](https://doi.org/10.30709/eucrim-2022-007).
- Luna-Pla, I., Nicolás-Carlock, J. R. (2020). Corruption and complexity: a scientific framework for the analysis of corruption networks. *Applied Network Science*. Vol. 5. Is. 13. DOI: [10.1007/s41109-020-00258-2](https://doi.org/10.1007/s41109-020-00258-2).
- Lytvynov, O., Spitsyna, H. (2021). Kriminalitätsbekämpfung Im Fokus Des Netzwerkansatzes. *Archives of Criminology and Forensic Sciences*. Vol. 1 (3). DOI: [10.32353/acfs.3.2021.04](https://doi.org/10.32353/acfs.3.2021.04).
- Martins, A. F., da Cunha, B. R., Hanley, Q. S. et al. (2022). Universality of political corruption networks. *Scientific Reports*. Vol. 12. DOI: [10.1038/s41598-022-10909-2](https://doi.org/10.1038/s41598-022-10909-2).
- Rasiuk, E. V. (2022). Problemni pytannia vzaiemodii spetsialnykh subiektiv zapobihannia koruptsii pid chas zdiisnennia zakhodiv z protydii koruptsiinii zlochynnosti v Ukraini [Problematic issues of interaction of special entities for the prevention of corruption during the implementation of measures to counteract corruption crime in Ukraine]. *Naukovyi visnyk Uzhhorodskoho natsionalnoho universytetu. Seriya: Pravo*. Vyp. 70. DOI: [10.24144/2307-3322.2022.70.70](https://doi.org/10.24144/2307-3322.2022.70.70) [in Ukrainian].
- Snigerov, O. P., Filipenko, N. Ie. (2020). Some issues of work interaction and coordination of forensic institutions of Ukraine with other entities while implementation of preventive activities. *Theory and Practice of Forensic Science and Criminalistics*. Is. 21. DOI: [10.32353/khrife.1.2020.13](https://doi.org/10.32353/khrife.1.2020.13).
- Tymchenko, O. V. (2017). Optyimizatsiia sudovo-ekspertnoi diialnosti na osnovi udoskonalennia informatsiino-dokazovoi bazy z urakhuvanniam svitovoho dosvidu [Optimization of forensic expert activity based on information improvement and evidence base, taking into account the world experience]. *Visnyk ONDISE*. № 2.

URL: <http://ondise.od.ua/DOC/vipusk2/vipusk22017.pdf> [in Ukrainian].

Ukhno, O. (2021). Genesis and issues of using latest technologies and artificial intelligence in criminalistics, forensic expert activity and pre-trial investigation. *Theory and Practice of Forensic Science and Criminalistics*. Is. 3 (25). DOI: 10.32353/khrife.3.2021.04.

Zhuravel, V. A. (2008). Stan ta perspektyvy ekspertnoi profilaktyky [State and prospects of forensic prevention]. *Aktualni pytannia sudovoi ekspertyzy ta kryminalistyky: zb. mat-liv «kruhl. stolu», prysviach. 80-rich. stvor. KhNDISE im. Zasl. prof. M. S. Bokariusy (Kharkiv, 11–12.11.2008)*. Kharkiv. [in Ukrainian].

Геллер, Б., Мартиненко, Н. (2022). Проблеми протидії злочинам корупційної спрямованості: судово-експертний аспект. *Теорія та практика судової експертизи і криміналістики*. Вип. 3 (28). С. 47–63. DOI: 10.32353/khrife.3.2022.04.

Судово-ветеринарний експерт як суб'єкт процесуальних правовідносин і судово-експертної діяльності

Іван Яценко *

* Д-р вет. наук, професор, Державний біотехнологічний університет, м. Харків, Україна, ORCID: <https://orcid.org/0000-0001-8903-2129>, e-mail: yacenko-1971@ukr.net

DOI: 10.32353/khrife.3.2022.05 УДК 343.98:636.09

Надійшло 06.09.2022 / Рецензовано 16.09.2022 / Прийнято до друку 19.09.2022 / Доступно онлайн 30.09.2022



Запропоновано розширену дефініцію «судово-ветеринарний експерт», яка полягає в тому, що це самостійний суб'єкт процесуальних правовідносин і судово-експертної діяльності, який має вищу ветеринарну освіту (освітній рівень спеціаліста або магістра), пройшов фахову експертну підготовку, атестований і набув кваліфікації судово-ветеринарного експерта за експертною спеціальністю 18.1 «Ветеринарні дослідження», має спеціальні знання й навички у сфері ветеринарної медицини на професійній основі, уповноважений на вирішення завдань судово-ветеринарної експертизи та залучений в обумовленому законодавством порядку здійснювати дослідження об'єктів судово-ветеринарної експертизи, що містять відомості про обставини вчинення правопорушення, шляхом використання спеціальних знань, надає висновок судового експерта або повідомляє про неможливість його надання. Аргументовано, що спеціальні критерії визначення процесуального статусу судово-ветеринарного експерта деталізують специфіку його професійної діяльності в системі судово-експертного забезпечення правосуддя, зумовлену його спеціальними ветеринарними знаннями. Процесуальні критерії статусу судово-ветеринарного експерта свідчать про його роль у провадженні, зокрема: належить до інших (замінних) учасників провадження й виконує у ньому допоміжні функції; не представляє у процесі власних інтересів; не має матеріально-правової зацікавленості в результатах процесу; дані про судово-ветеринарного експерта

внесені до Держреєстру атестованих судових експертів (хоча цей критерій не обов'язковий).

Ключові слова: судово-ветеринарна експертиза; судово-ветеринарний експерт; судовий експерт; судово-експертна діяльність; критерії визначення правового статусу судово-ветеринарного експерта; спеціальні ветеринарні знання.

Постановка наукової проблеми

2019 року в системі спеціалізованих експертних установ Міністерства юстиції України за ініціативи Національного наукового центру «Інститут судових експертиз ім. Засл. проф. М. С. Бокаріуса» запроваджено новий напрям судової експертизи — судово-ветеринарну експертизу, започаткування якого зумовлено новітніми вимогами судової та слідчої практики¹. Це, зі свого боку, потребує розроблення й обґрунтування теоретичних, організаційно-правових

і праксеологічних засад зазначеного виду судових експертиз².

У зарубіжних спеціальних наукових джерелах повідомляється про активний розвиток судово-ветеринарної експертизи й участь фахівців ветеринарної медицини у її проведенні під час розслідування правопорушень, пов'язаних зі специфічними об'єктами цієї експертизи: живими тваринами, їхніми трупами, кормами тощо³.

Суттєвим питанням в царині теорії та практики судової експертизи є вчення про процесуальний статус судового

- 1 Ключев О. М. Удосконалення експертного забезпечення правосуддя: теоретичні, правові та організаційні аспекти. *Теорія та практика судової експертизи і криміналістики*. 2019. Вип. 19. С. 102—117. DOI: 10.32353/khrife.1.2019.08 (дата звернення: 08.09.2021) ; Яценко І. В., Дереча Л. М. Можливості судово-ветеринарної експертизи як нового виду судових експертиз. *Там само*. С. 550—567. DOI: 10.32353/khrife.1.2019.044 (дата звернення: 08.09.2022).
- 2 Яценко І., Дереча Л., Казанцев Р. Новейшие научные и практические достижения и перспективы развития судебно-ветеринарной экспертизы групп животных в Украине. *Legea și Viața*. 2021. № 1. Vol. II. Pp. 94—99. URL: https://ibn.idsi.md/sites/default/files/imag_file/94-99_27.pdf (дата звернення: 08.09.2022) ; Яценко І. В., Дереча Л. М., Парилівський О. І. Новітні наукові й практичні здобутки та перспективи розвитку судово-ветеринарної експертизи живих тварин в Україні. *Актуальні питання та перспективи розвитку судової експертизи та криміналістики* : мат-ли Міжнар. наук.-практ. конф. (Одеса, 03.09.2021). Одеса, 2021. С. 368—373.
- 3 Byard R. W., Boardman W. The potential role of forensic pathologists in veterinary forensic medicine. *Forensic Science, Medicine, and Pathology*. 2011. Vol. 7. Is. 3. Pp. 231—232. DOI: 10.1007/s12024-011-9241-x (дата звернення: 01.06.2022) ; Ottinger T., Rasmusson B., Segerstad C. H. A., Merck M., Goot F. V. D., Olsen L., Gavier-Widen D. Forensic veterinary pathology, today's situation and perspectives. *Veterinary record*. 2014. Vol. 175. Is. 18. DOI: 10.1136/vr.102306 (дата звернення: 01.06.2022) ; Parry N. M. A., Stoll A. The rise of veterinary forensics. *Forensic Science International*. 2020. Vol. 306. DOI: 10.1016/j.forsciint.2019.110069 (дата звернення: 01.06.2022).

експерта в контексті чинного законодавства України⁴. Останнє охоплює перелік обов'язків і прав, якими експерта наділено в його професійній діяльності; гарантії експертної діяльності; відповідальність експерта за неналежне виконання своїх обов'язків і порушення норм законодавства.

Питання щодо процесуального статусу судового експерта будь-якої експертної спеціальності врегульовано чинним процесуальним законодавством і відомчими підзаконними нормативними документами, проте особливості та специфіка процесуального статусу судово-ветеринарного експерта в законодавстві України на сторінках спеціальної наукової літератури не знайшли достат-

нього висвітлення, тож потребують наукового дослідження й обґрунтування, систематизації знань і використання в судово-експертній практиці.

Аналіз основних досліджень і публікацій

Науково-теоретичною базою дослідження стали праці провідних українських науковців у галузі судової експертизи, зокрема: А. В. Дудич⁵, В. Бараняка та О. Несімка⁶, А. В. Галушки⁷, О. П. Угровецького⁸, Е. Б. Сімакової-Єфремян⁹, Л. В. Максимів¹⁰, А. О. Полянського, С. Г. Гаспарян, С. О. Андренко, О. М. Шевцова¹¹ та ін., які створили підґрунтя для формування теоретичних,

- 4 Шепітько В. Ю. Проблеми використання спеціальних знань крізь призму сучасного кримінального судочинства в Україні. *Судова експертиза*. 2014. № 1. С. 11—18; Щербаковський М. Г., Щербаковская Л. П. Состязательные начала привлечения эксперта в уголовном судопроизводстве Украины. *Ученые записки Таврического национального университета им. В. И. Вернадского. Серия «Юридические науки»*. 2013. Т. 26 (65). № 1. С. 326—331; Шульженко А. В. Процесуальний статус і особливості процесуальної діяльності експерта й спеціаліста. *Науковий вісник Міжнародного гуманітарного університету. Серія «Юриспруденція»*. 2016. № 19. С. 132—134. URL: http://nbuv.gov.ua/UJRN/Nvmgu_jur_2016_19_36 (дата звернення: 01.06.2022).
- 5 Дудич А. В. Вимоги, які пред'являють до особи судового експерта як учасника кримінального провадження. *Наше право*. 2015. № 1. С. 96—102. URL: http://nbuv.gov.ua/UJRN/Nashp_2015_1_19 (дата звернення: 01.06.2022).
- 6 Бараняк В., Несімко О. Судовий експерт як суб'єкт судово-експертної діяльності. *Вісник Національного університету «Львівська політехніка»*. Серія: Юридичні науки. 2017. Вип. 876 (16). С. 244—248. URL: <https://ena.lpnu.ua:8443/server/api/core/bitstreams/791fdcd8-7464-4d58-b45d-994632543eb0/content> (дата звернення: 01.06.2022).
- 7 Галушко А. В. Експерт як учасник кримінального провадження: теоретичний аспект. *Право і суспільство*. 2017. № 5. С. 237—243. URL: http://pravoisuspilstvo.org.ua/archive/2017/5_2017/part_1/42.pdf (дата звернення: 01.06.2022).
- 8 Угровецький О. П. Регламентация правового статуса судебного эксперта в административному судочинстві. *Науковий вісник Ужгородського національного університету. Серія «Право»*. 2017. Вип. 43. Т. 3. С. 229—234. URL: <https://journals.indexcopernicus.com/api/file/viewByFileId/496424.pdf> (дата звернення: 01.06.2022).
- 9 Сімакова-Єфремян Е. Б. Про необхідність удосконалення законодавства щодо здійснення судово-експертної діяльності в Україні. *Теорія та практика судової експертизи і криміналістики*. 2019. Вип. 19. С. 118—129. DOI: [10.32353/khrife.1.2019.09](https://doi.org/10.32353/khrife.1.2019.09) (дата звернення: 01.06.2022).
- 10 Максимів Л. В. Процесуальний статус експерта у кримінальному провадженні: окремі аспекти. *Порівняльно-аналітичне право*. 2020. № 2. С. 205—207. URL: <https://dspace.uzhnu.edu.ua/jspui/bitstream/lib/35561> (дата звернення: 01.06.2022).
- 11 Полянський А. О., Гаспарян С. Г., Андренко С. О., Шевцова О. М. Щодо ролі судової експертизи в механізмі захисту прав і свобод людини. *Права людини в Україні: минуле, сьогодення, майбутнє*: тези доп. учасн. Всеукр. наук.-практ. конф. (Харків, 10.12.2020). Харків, 2020. С. 170—172.

організаційно-правових і праксеологічних засад експертної діяльності.

Мета статті

Сформулювати й обґрунтувати критерії визначення процесуального статусу судово-ветеринарного експерта як суб'єкта судово-експертної діяльності.

Методи дослідження

Методологічна основа дослідження — системний підхід, зумовлений специфікою теми роботи і пов'язаний із використанням загальнонаукових і спеціально наукових методів, серед яких:

- *аналіз, синтез, аналогія* — для визначення сутності категоріального апарата судово-ветеринарного експерта;
- *формально-логічний метод*, завдяки якому впорядковано логіку дефініції «судово-ветеринарний експерт» і критерії визначення правового статусу судово-ветеринарного експерта;
- *порівняльно-правовий метод* дав змогу дослідити рівень правового регулювання судово-експертної діяльності та відповідність нормативно-правових актів сучасному стану регулювання експертної діяльності в Україні й за кордоном;
- *логіко-граматичний метод* — для з'ясування етимологічного змісту ключових термінів і понять професійної діяльності судово-ветеринарного експерта, а також тлумачення та зіставлення окремих категорій і правових норм, що сприяло з'ясуванню прогалин та інших недоліків у чинному законодавстві Укра-

їни, наданню пропозицій щодо його вдосконалення;

- *метод юридичного аналізу* використано для аналізування відповідних положень кримінального, цивільного, господарського й адміністративного процесуального та кримінального законодавства й відомчих нормативних актів України з питань експертного забезпечення правосуддя;
- *системно-структурний метод* — для окреслення структури та розкриття змісту критеріїв визначення правового статусу судово-ветеринарного експерта;
- *соціологічний метод* застосовано для з'ясування наявних у досліджуваній сфері проблем шляхом опитувань суддів, слідчих, дізнавачів, зоозахисників та адвокатів за розробленими анкетами;
- *статистичний метод* — для оброблення результатів анкет опитування респондентів;
- *метод моделювання* став у пригоді під час розроблення, прогнозування й визначення процесуального статусу судово-ветеринарного експерта як суб'єкта судово-експертної діяльності.

Викладення основного матеріалу дослідження

Зміст поняття «процесуальний статус судово-ветеринарного експерта» у будь-якому виді судочинства охоплює понятійний апарат, систему обов'язків, прав і гарантій експертної діяльності, заборон, обмежень і відповідальність судового експерта за неналежне виконання ним професійних обов'язків

і порушення норм законодавства; єдиним суб'єктом судово-ветеринарної експертизи є судово-ветеринарний експерт.

Ми проаналізували суть дефініції «судовий експерт» у національному законодавстві України та деяких іноземних країнах. Етимологічно поняття «експерт» означає «досвідчений» (від лат. *expertus* — досвідчений, випробуваний), «фахівець, що робить експертизу»¹². За Європейською правовою доктриною статус судового експерта визначено як помічника судді у питаннях, що потребують застосування спеціальних знань у формі висновку експерта, а відповідно до англо-американської системи права його правове становище прирівнюється до становища свідка. Законодавство України надає судовому експертові самостійну правосуб'єктність, а також самостійність у процесі із власним обсягом прав, обов'язків, заборон, обмежень і юридичної відповідальності, що об'єктивно відрізняє його від інших суб'єктів процесу (наприклад, свідка, перекладача тощо)¹³.

У ст. 7 Закону України «Про судову експертизу» (далі — *профільний Закон*) зазначено, що «судово-експертну діяльність здійснюють державні спеціалізовані установи, їх територіальні філії, експертні установи комунальної форми власності, а також судові експерти, які не є працівниками зазначених установ, та інші фахівці (експерти) з відповідних галузей знань у порядку та на умовах, визначених цим Законом»¹⁴. Тому

виникає потреба окреслити критерії визначення правового статусу судово-ветеринарного експерта як суб'єкта процесуальних правовідносин і судово-експертної діяльності та сформулювати дефініцію «судово-ветеринарний експерт».

Поняття «судово-експертна діяльність» є ширшим за сенсом, ніж поняття «судова експертиза», яке є ядром цієї діяльності. Одним із суб'єктів судово-експертної діяльності є судовий експерт. Профільний Закон не містить визначення поняття «судовий експерт», хоча присвячений питанням його правового статусу, зокрема розд. II «Судовий експерт». Водночас він містить певний обсяг інформації щодо вимог законодавства до особи судового експерта (зокрема, судово-ветеринарного експерта) із метою забезпечення правосуддя України незалежною, кваліфікованою, неупередженою й об'єктивною експертизою, орієнтованою на максимальне використання сучасних досягнень науки та техніки. До того ж чинне законодавство України про судову експертизу передбачає діяльність судових експертів, які є співробітниками державних експертних установ, а також атестованих судових експертів, що не працюють у таких установах¹⁵.

У ст. 10 і 11 згаданого вище Закону викладено загальноправові вимоги до судового експерта, зокрема наявність необхідних знань для надання висновку з досліджуваних питань, відповідної вищої освіти, освітньо-кваліфікаційного

12 Академічний тлумачний словник української мови : в 11 т. ; за ред. І. К. Білодіда. Київ, 1970—1980. Т. 2. 1971. С. 462. URL: <http://sum.in.ua/s/ekspert> (дата звернення: 19.06.2022).

13 Комзюк А. Т. Експерт в адміністративному судочинстві. *Право і Безпека*. 2009. № 2. С. 64—68. URL: http://nbuv.gov.ua/UJRN/Pib_2009_2_14 (дата звернення: 19.06.2022).

14 Про судову експертизу : Закон України від 25.02.1994 р. № 4038-XII (зі змін. та допов.). URL: <https://zakon.rada.gov.ua/laws/show/4038-12#Text> (дата звернення: 19.06.2022).

15 Пчелін В. Б. Організація адміністративного судочинства України: правові засади : монографія. Харків, 2017. 488 с.

рівня не нижче спеціаліста, відповідної підготовки, атестації та здобуття кваліфікації судового експерта з певної спеціальності, а також дієздатність, відсутність судимості, накладеного адміністративного стягнення за вчинення корупційного правопорушення або дисциплінарного стягнення у вигляді позбавлення кваліфікації судового експерта протягом останнього року.

Визначення поняття «судовий експерт», яке містить процесуальне законодавство, найповніше викладено у ст. 69 Кримінального процесуального кодексу (далі — КПК) України, а саме: *«Експертом у кримінальному провадженні є особа, яка володіє науковими, технічними або іншими спеціальними знаннями, має право відповідно до Закону України «Про судову експертизу» на проведення експертизи і якій доручено провести дослідження об'єктів, явищ і процесів, що містять відомості про обставини вчинення кримінального правопорушення, та дати висновок з питань, які виникають під час кримінального провадження і стосуються сфери її знань»*¹⁶.

У ч. 1 ст. 72 Цивільного процесуального кодексу України¹⁷ (далі — ЦПК), ч. 1 ст. 69 Господарського процесуального кодексу України¹⁸ (далі — ГПК), ч. 1 ст. 68 Кодексу адміністративного судочинства України¹⁹ (далі — КАСУ) визначено, що *«експертом може бути особа, яка володіє спеціальними знаннями, необхідними для з'ясування відповідних обставин справи»*.

Крім того, до проведення судово-ветеринарної експертизи залучають

атестованих судово-ветеринарних експертів, які не працюють у державних спеціалізованих експертних установах, проте мають відповідну вищу освіту, освітній рівень не нижче спеціаліста, пройшли відповідну підготовку у державних спеціалізованих установах Мін'юсту України, атестовані та здобули кваліфікацію судового експерта зі спеціальності 18.1 «Ветеринарні дослідження».

Отже, у процесуальному законодавстві України вживано винятково термін «експерт». На нашу думку, було б доцільніше послуговуватися терміном «судовий експерт» (як у профільному Законі та проектному законодавстві щодо судово-експертної діяльності), адже термін «експерт» може стосуватися будь-якої сфери людської діяльності, тобто експертом може бути особа не обов'язково в галузі судової експертизи (наприклад, експерт з військових, політичних або економічних питань). Натомість термін «судовий експерт» вочевидь свідчить, що це фахівець, обізнаний із діяльністю винятково для експертного забезпечення правосуддя, тобто це конкретизує предметну галузь його діяльності. Тому ми пропонуємо у процесуальному законодавстві України замінити термін «експерт» терміном «судовий експерт».

Якщо розглянути проектне законодавство України щодо судово-експертної діяльності, то в ч. 1 ст. 19 проекту закону про судово-експертну діяльність та самоврядування судових експертів

16 Кримінальний процесуальний кодекс України від 13.04.2012 р. № 4651-VI (зі змін. та допов.). URL: <https://zakon.rada.gov.ua/laws/show/4651-17#Text> (дата звернення: 01.06.2022).

17 Цивільний процесуальний кодекс України від 18.03.2004 р. № 1618-IV (зі змін. та допов.). URL: <https://zakon.rada.gov.ua/laws/show/1618-15#Text> (дата звернення: 01.06.2020).

18 Господарський процесуальний кодекс України від 06.11.1991 р. № 1798-XII (зі змін. та допов.). URL: <https://zakon.rada.gov.ua/laws/show/1798-12#Text> (дата звернення: 01.06.2022).

19 Кодекс адміністративного судочинства України від 06.07.2005 р. № 2747-IV (зі змін. та допов.). URL: <https://zakon.rada.gov.ua/laws/show/2747-15#Text> (дата звернення: 01.06.2022).

від 22.11.2021 р. № 6284-2 ²⁰ (далі — *законопроект № 6284-2*) передбачено, що судовий експерт здійснює діяльність із проведення судових експертиз на професійній основі, має повну вищу освіту у відповідній галузі знань, пройшов відповідну підготовку, склав кваліфікаційний іспит і присягу судового експерта, отримав електронний цифровий підпис зі свідоцтвом про надання кваліфікації судексперта з певної спеціальності та його внесено до Держреєстру атестованих судових експертів. На нашу думку, було б доречно додати, що судовий експерт (крім вищої освіти другого рівня зі ступенем магістра) може мати вищу освіту за освітнім рівнем «спеціаліст».

У ст. 1 законопроекту № 6284-2 наведено визначення поняття «експерт» — «*особа, якій відповідно до вимог чинного законодавства доручено проведення судової експертизи*» (п. 4) ²¹ і «судовий експерт» — «*особа, яка відповідає встановленим цим законом та іншими нормативно-правовими актами вимогам, пройшла спеціальну професійну підготовку, здала кваліфікаційний іспит та внесена до Державного реєстру атестованих судових експертів України*» (п. 18) ²².

Отже, у проаналізованому вище законопроекті в дефініції «судовий експерт» не зазначено, що судовий експерт уповноважений на вирішення завдань судової експертизи; залучений у порядку, визначеному законодавством; шляхом використання спеціальних знань досліджує об'єкти судової експертизи, що містять відомості про обставини вчинення правопорушення; формулює

висновок судового експерта або повідомляє про неможливість його складання. Ми вважаємо, такі доповнення до чинних дефініцій судового експерта створили б ширше уявлення про нього, межі його компетенції й повніше відобразили б сутність його діяльності.

Дефініції терміна «судовий експерт» у процесуальному та проектному законодавстві України, *по-перше*, різняться за обсягом і юридичною конструкцією, *по-друге*, містять дещо різну його характеристику в різних нормативно-правових актах, тоді як у чинному профільному Законі ця дефініція взагалі відсутня, що є нелогічним і неприпустимим. Крім того, проаналізовані характеристики судового експерта, обумовлені в чинному законодавстві України, розпорошено по різних статтях профільного Закону, що створює незручності під час їх застосування в повному обсязі для завдань судочинства й судово-експертної діяльності.

Проведений нами аналіз дефініції «судовий експерт» свідчить, що у цій частині правового статусу судового експерта згадані нормативно-правові акти потребують уніфікації для однакового тлумачення цього терміна та застосування незалежно від виду судочинства, підстав проведення судової експертизи, а також для ефективної реалізації принципів судово-експертної діяльності.

З'ясування дефініції «судовий експерт» у нормативно-правових актах зарубіжних країн свідчить, що більшість із них містить визначення цього поняття, проте дещо в різній інтерпретації. Так, у п. 12 ст. 1 Закону Республіки Казахстан

20 Проект закону про судово-експертну діяльність та самоврядування судових експертів від 22.11.2021 р. № 6284-2. URL: http://w1.c1.rada.gov.ua/pls/zweb2/webproc4_1?id=&pf3511=73258 (дата звернення: 01.06.2022).

21 Там само.

22 Там само.

«Про судово-експертну діяльність»²³ під поняттям «судовий експерт» розуміють не зацікавлену у справі особу, яка має спеціальні наукові знання та відповідає іншим вимогам, визначеним законом, якій доручено провадження судової експертизи. У ст. 12 цього Закону йдеться про компетенції Міністерству Республіки Казахстан, а саме — про розроблення й затвердження: вимог до методик судово-експертних досліджень; правил формування, ведення та використання Держреєстру методик проведення судово-експертних досліджень; вимог до стандартів та спеціально оснащених приміщень для провадження судової експертизи; правил кваліфікаційної підготовки, атестації та підвищення кваліфікації судових експертів; правил формування, ведення й використання Держреєстру судових експертів тощо.

У ст. 20 Закону окреслено кваліфікаційні вимоги до судового експерта, зокрема, він повинен відповідати таким кваліфікаційним вимогам: мати вищу освіту; кваліфікацію судового експерта, підтверджену кваліфікаційним свідоцтвом на право провадження певного виду судової експертизи; бути атестованим.

У разі виникнення обґрунтованих сумнівів у належному рівні професійної підготовки судового експерта проводять його позачергову атестацію.

Згідно із Законом Киргизької Республіки «Про судово-експертну діяльність»²⁴ судовим експертом є не зацікавлена у результаті справи особа, яка має спеціальні знання в галузі науки, техніки, мистецтва або ремесла, якій відповідно до законодавства Киргизької

Республіки доручено провадження судової експертизи. Проте це визначення не можна вважати повним, адже у ньому відсутня згадка про відповідну вищу освіту, фахову експертну підготовку, атестацію й набуття кваліфікації судового експерта за відповідною експертною спеціальністю. Водночас ст. 14 регламентує, що судовим експертом може виступати державний або недержавний судовий експерт чи інша особа, яка має необхідні спеціальні знання. Судовим експертом є працівник судово-експертної організації, що проводить судову експертизу в порядку виконання своїх посадових обов'язків. Особа, залучена до участі у справі як судовий експерт, що відсутня у штаті будь-якої судово-експертної організації, проводить судову експертизу в порядку виконання доручення органу (особи), яка її призначила, відповідно до законодавства Киргизької Республіки. Не можна залучати як судових експертів осіб, які мають непогашену або незняту судимість. Протягом трьох років з дня настання відповідного юридичного факту судовим експертом не може бути особа, судимість якої погашено або знято у визначеному законом порядку; звільнена з державної служби, органів прокуратури, інших правоохоронних органів, судів, судово-експертних організацій у зв'язку з вчиненням дисциплінарного проступку; позбавлена сертифіката компетентності на заняття судово-експертною діяльністю або дію сертифіката компетентності на заняття судово-експертною діяльністю якої припинено. Судовий експерт бере участь у дослідженні обставин справи лише з питань, що належать до предмета

23 О судебно-экспертной деятельности : Закон Республики Казахстан от 10.02.2017 г. № 44-VI (с изм. по сост. на 01.07.2021). URL: https://online.zakon.kz/Document/?doc_id=37215312&pos=608;-42#pos=608;-42 (дата звернення: 01.08.2022).

24 О судебно-экспертной деятельности : Закон Кыргызской Республики от 24.06.2013 г. № 100. URL: <http://cbd.minjust.gov.kg/act/view/ru-ru/203908> (дата звернення: 01.08.2022).

дорученої йому судової експертизи і мають значення для надання висновку. Органи дізнання, слідства, суду та сторони в судовому розгляді мають право звертатися до судового експерта лише у зв'язку з дорученою йому судовою експертизою. Згідно із законодавством Киргизької Республіки судового експерта можна допитати винятково щодо наданого ним висновку й особисто проведених досліджень. Заборонено допит судового експерта до надання ним висновку.

У п. 12 ст. 1 Закону Туркменістану «Про судово-експертну діяльність»²⁵ також наведено визначення поняття «судовий експерт», відповідно до якого це особа, яка відповідає вимогам зазначеного Закону та якому орган, що веде кримінальний процес, суд чи орган, уповноважений розглядати справи про адміністративні правопорушення, прокурор, нотаріус у порядку, обумовленому законодавством Туркменістану, доручив проведення судової експертизи. Проте із такого визначення не впливає участь судового експерта у цивільному судочинстві, а новелою цього Закону Туркменістану (порівняно із законодавством інших країн) є те, що суб'єктом призначення судової експертизи може також виступати нотаріус. Професійні та кваліфікаційні вимоги до судового експерта у Туркменістані викладено у ст. 12 згаданого Закону: судовий експерт повинен мати спеціальні наукові знання (ч. 1); вищу освіту (ч. 4); кваліфікацію судового експерта, підтверджену кваліфікаційним свідоцтвом

на право проведення певного виду судової експертизи, бути атестованими атестаційними комісіями органів судових експертиз і внесеними до Держреєстру (ч. 5); бути громадянином Туркменістану (ч. 6). Також у цій статті Закону зазначено, що проведення судової експертизи може бути доручено співробітникам органів судової експертизи; фізичним особам, які займаються судово-експертною діяльністю на підставі ліцензії на провадження судово-експертної діяльності; у разовому порядку іншим особам (ч. 2). Okремо аргументовано, що особи, які починають працювати в органах судової експертизи, мають пройти спеціальну професійну підготовку, що завершується складанням кваліфікаційного іспиту (ч. 7). Відповідно до ст. 95 КПК Туркменістану²⁶ експертом може бути особа, яка не зацікавлена у справі, а також має спеціальні наукові знання, необхідні для проведення експертизи й надання висновку. Аналізуючи цю дефініцію, варто зауважити, що вона неповна, адже для набуття статусу судового експерта недостатньо мати спеціальні знання: потрібно також пройти атестацію, набути кваліфікації судового експерта за певною експертною спеціальністю й отримати повноваження надавати висновок судового експерта (або повідомляти про неможливість його складання).

Закон Республіки Узбекистан «Про судову експертизу»²⁷ так визначає судового експерта — це фізична особа, яка має спеціальні для надання висновків знання в галузі науки, техніки, мистецтва або

25 О судебно-экспертной деятельности : Закон Туркменистана от 08.11.2014 г. № 137-V (с изм.). URL: <http://www.turkmenbusiness.org/content/zakon-turkmenistana-o-sudebno-ekspertnoi-deyatelnosti> (дата звернення: 01.08.2022).

26 Уголовно-процессуальный кодекс Туркменистана от 18.04.2009 г. URL: <http://www.turkmenbusiness.org/node/124> (дата звернення: 01.08.2022).

27 О судебной экспертизе : Закон Республики Узбекистан от 01.06.2010 г. № ЗРУ-249 (с изм. и доп.). URL: <https://lex.uz/ru/docs/1633100> (дата звернення: 01.06.2022).

ремесла, призначена в установленому порядку судовим експертом. У ст. 10 цього Закону регламентовано, що судовим експертом може виступати державний судовий експерт, працівник іншої організації або інша фізична особа. Працівник іншої організації проводить судову експертизу в порядку виконання доручення, наданого цій організації органом (особою), який (яка) її призначив (-ла). Інша фізична особа, яку залучено до участі у справі як судового експерта і яка не перебуває у штаті державної судово-експертної установи, проводить судову експертизу в порядку виконання доручення органу (особи), який (яка) її призначив (-ла).

Відповідно до Закону Азербайджанської Республіки «Про судово-експертну діяльність»²⁸ судовим експертом (експертом) є особа, на яку покладено проведення судової експертизи, яка має необхідні знання зі спеціальних питань, що належать до предмета судової експертизи, та не зацікавлена у результаті справи, яка отримала свідоцтво судового експерта. У ст. 11 зазначено, що громадянин Азербайджанської Республіки, що має вищу освіту, пройшов відповідну професійну підготовку за певною експертною спеціалізацією, може стати експертом. Залежно від спеціалізації та рівня підготовки експертам присвоюють кваліфікацію. Експерти судово-експертної установи отримують звання в порядку, обумовленому законо-

давством Азербайджанської Республіки для працівників відповідних органів виконавчої влади, у підпорядкуванні яких вони перебувають, з урахуванням посади, яку вони обіймають, професійних здібностей і трудового стажу. Подібне визначення поняття «експерт» містить ст. 97 КПК Азербайджанської Республіки²⁹.

Аналізуючи законодавство Вірменії щодо судової експертизи, необхідно зауважити, що основний Закон про судову експертизу в цій країні донині відсутній. Водночас поняття «судовий експерт» і його процесуальний статус доволі докладно викладено у ст. 85 КПК Республіки Вірменія³⁰, де зазначено, що експертом є незацікавлена у кримінальній справі особа, яку за постановою органу, що здійснює кримінальне провадження, або відповідно до постанови про призначення експертизи призначає керівник експертної установи для вивчення матеріалів справи з використанням її спеціальних знань у будь-якій галузі науки, техніки, мистецтва та ремесла й надання на підставі цього висновку. Також експерта можуть призначити з-поміж осіб, запропонованих учасником судочинства. Крім того, експерт повинен мати достатні спеціальні знання в певній галузі науки, техніки, мистецтва або ремесла (ч. 2 ст. 85 КПК Республіки Вірменія)³¹.

Аналіз законодавства Грузії свідчить, що закону про судову експертизу у цій

28 О судебно-экспертной деятельности : Закон Азербайджанской Республики от 18.11.1999 г. № 758-ІГ (с изм. и доп.). URL: http://base.spininform.ru/show_doc.fwx?rgn=2704 (дата звернення: 01.08.2022).

29 Уголовно-процессуальный кодекс Азербайджанской Республики от 14.07.2000 г. № 907-ІQ (с изм. и доп. по сост. на 08.07.2022). URL: https://continent-online.com/Document/?doc_id=30420280 (дата звернення: 01.09.2022).

30 Уголовно-процессуальный кодекс Республики Армения от 27.07.2021 г. № ЗР-306 (с изм. и доп.). URL: https://base.spininform.ru/show_doc.fwx?rgn=143021 (дата звернення: 01.09.2022).

31 О внесении дополнений и изменений в Уголовно-процессуальный кодекс Республики Армения : Закон Республики Армения от 01.07.2020 г. № ЗР-344. URL: https://base.spininform.ru/show_doc.fwx?rgn=126809 (дата звернення: 01.09.2022).

країні не ухвалено. Окремі критерії судового експерта та його процесуальний статус містять ст. 51–52 КПК Республіки Грузія. Наприклад, відповідно до ст. 51 експертів надано всі права й обов'язки свідка; він має бути неупередженим, незалежно від того, ким його запрошено; заборонено провадження експертизи щодо надійності свідка. Проте чітко визначення поняття «судовий експерт» у процесуальному законодавстві Грузії відсутнє³².

У ст. 9 Закону Республіки Таджикистан «Про державну судову експертизу» зазначено, що судовим експертом є працівник установи державної судової експертизи, який проводить державну судову експертизу в порядку виконання своїх посадових обов'язків³³. На нашу думку, визначення поняття «судовий експерт» у таджицькому законодавстві має такий самий зміст, як і в розглянутих законодавствах Азербайджанської Республіки й Республіки Узбекистан.

Відповідно до ст. 84 КПК Литовської Республіки судовим експертом є особа, яка має спеціальні знання для надання висновку з досліджуваних питань і яку внесено до переліку експертів Литовської Республіки. Як експерта можна залучити фахівців, які не належать до цього переліку, а також судових експертів із країни Європейського Союзу, із якою Литва має угоду про правову допомогу.

Законодавство Республіки Молдова щодо судово-експертної діяльності міс-

тять окремі норми у КПК Республіки Молдова й Законі «Про судову експертизу, науково-технічні та судово-медичні дослідження». У ч. 1 ст. 88 КПК Республіки Молдова³⁴ наведено таку дефініцію: експертом є особа, призначена для проведення досліджень у випадках, передбачених цим кодексом, яка особисто не зацікавлена у результаті кримінальної справи та яка, використовуючи спеціальні знання в науці, техніці, мистецтві й інших галузях, надає на їх основі висновки. У Законі «Про судову експертизу, науково-технічні та судово-медичні дослідження»³⁵ узагалі відсутнє визначення «судовий експерт», проте у ст. 8 зазначено вимоги до судового експерта, згідно з якими ним може бути особа, яка: є дієздатною; має вищу університетську освіту; здобула відповідну підготовку в певній галузі судової експертизи та кваліфікацію судового експерта; має необхідні для надання висновків спеціальні знання в певних галузях науки, техніки, медицини, мистецтва чи інших сферах діяльності людини; атестована як судовий експерт певного профілю; не має судимості; є авторитетним фахівцем, здійснює свою діяльність у межах державної судово-експертної установи або атестована в установленому порядку як приватний експерт і внесена до Держреєстру атестованих судових експертів.

Отже, аналіз законодавства країн близького зарубіжжя про судово-

32 Уголовно-процессуальный кодекс Грузии от 09.10.2009 г. № 1772. URL: <https://matsne.gov.ge/ru/document/view/90034?publication=144> (дата звернення: 01.09.2022).

33 О государственной судебной экспертизе : Закон Республики Таджикистан от 25.06.2005 г. № 102 (с изм. и доп.). URL: https://base.spinform.ru/show_doc.fwx?rgn=9038 (дата звернення: 01.06.2022).

34 Уголовно-процессуальный кодекс Республики Молдова от 14.03.2003 г. № 122-XV (с изм. и доп. по сост. на 21.07.2022). URL: https://www.legis.md/cautare/getResults?doc_id=17324&lang=ru (дата звернення: 01.09.2022).

35 О судебной экспертизе, научно-технических и судебно-медицинских исследованиях : Закон Республики Молдова от 23.06.2000 г. № 1086 (с изм. и доп.). URL: https://www.legis.md/cautare/getResults?doc_id=65637&lang=ru (дата звернення: 01.09.2022).

експертну діяльність свідчить, що в Узбекистані та Молдові правовий статус судового експерта певною мірою регламентовано (зокрема, дефініції «судовий експерт» — як у базовому законодавстві про судову експертизу, так і в кримінальному процесуальному). Натомість у законодавстві Вірменії та Грузії базові нормативно-правові акти про судову експертизу відсутні, тому дефініцію «судовий експерт» із різним ступенем її деталізації відображено в підзаконних актах. Спільним у законодавстві про судово-експертну діяльність усіх цих країн є те, що судовий експерт належить до інших учасників процесу або до осіб, що сприяють судочинству.

Аналіз поняття «судовий експерт» у правовій системі англо-американського права, а також участь судового експерта у кримінальному процесі свідчить, що відповідно до Білої Книги (англ. *The White Book*) судовими експертами є особи, які мають спеціальні знання і навички, яких залучають до провадження прокурори-фіскали з дозволу Королівської Ради³⁶ та які виконують у судочинстві такі функції: узагальнення експертного досвіду, досвіду інших дослідників, а також даних авторитетних джерел; застосування статистичних методів дослідження; надання власного висновку; можливість виконувати повноваження захисника³⁷. Відповідно до англійського права судовому експертові не обов'язково мати формальну кваліфікацію у певній сфері

діяльності (як це передбачено процесуальним законодавством України й інших країн близького зарубіжжя), утім, його досвідченість у певній сфері перевіряють сторони процесу під час його допиту шляхом постановки йому питань, які підтверджують чи спростовують його обізнаність, надійність і актуальність застосування ним сучасних методик дослідження.

У законодавстві Польщі відсутні дефініції «експерт» і «судова експертиза», судового експерта умовно прирівнюють до «зовнішнього засобу професійних знань», тобто суд або прокурор залучає судового експерта, якщо виникає потреба застосувати спеціальні знання у певній галузі науки. Статус судового експерта полягає в тому, що він діє як «науковий суддя», «помічник суду», свідок, самостійний учасник судочинства³⁸.

Судово-експертна діяльність Німеччини заснована на тому, що процесуальний статус судового експерта визначено Верховним судом ФРН, зокрема він уповноважує експерта від імені держави здійснювати відповідно до законодавства судово-експертну діяльність у певній галузі науки, мистецтва чи ремесла, натомість судовий експерт надає суду висновок, що ґрунтується на спеціальних знаннях, або встановлює чи оцінює факти на основі спеціальних знань (§ 75 КПК ФРН). У Німеччині приватні судові експерти мають високий рівень довіри з боку суспільства. Отже, процесуальне

36 Коновалова В. О., Шепітько В. Ю. Юридична психологія : підручник. 2-ге вид., перероб. і доп. Харків, 2008. 240 с. URL: https://shron1.chtyvo.org.ua/Konovalova_Violetta/Yurydychna_psykholohiia.pdf?PHPSESSID=2odmj99v7m77m525bbo3a8jgt7 (дата звернення: 01.09.2022).

37 Egglestone R. Evidence, Proof and Probability. 2nd ed. London, 1983. 274 p.

38 Дуфенюк О. М. Досвід Польщі стосовно участі судового експерта у кримінальному провадженні. *Науковий вісник Львівського державного університету внутрішніх справ. Серія юридична*. 2018. Вип. 1. С. 240—249. URL: <http://dspace.lvduvs.edu.ua/handle/1234567890/1229> (дата звернення: 01.09.2022).

законодавство ФРН визначає судового експерта як помічника судді³⁹.

Відповідно до спеціального закону Австрії судові експерти повинні мати досвід практичної роботи не менше п'яти років, спеціальні знання у певній галузі судової експертизи і криміналістики, отримати сертифікат або скласти іспит для самостійної діяльності⁴⁰.

У Нідерландах судовим експертом є особа, яка має спеціальні знання для надання висновку та яку призначив суд або колегія присяжних на підставі рекомендацій судово-експертних лабораторій. Висновок судового експерта не є обов'язковим джерелом доказів для суду. Для з'ясування компетенції судового експерта під час судового слідства суд перевіряє, які методи досліджень використовував експерт, наскільки вони надійні тощо⁴¹.

Відповідно до ст. 144–147 КПК Болгарії судову експертизу виконують судові експерти, які мають спеціальні знання в галузі науки, мистецтва або

техніки, призначені судом або органом досудового провадження⁴².

У судово-експертній діяльності Фінляндії та Швеції експертом визнають особу, яка проводить судову експертизу, має для цього спеціальні знання, навички й відповідну вищу освіту. Згідно з процесуальним законодавством судового експерта у цих країнах прирівнюють за статусом до свідка⁴³.

У Швеції судових експертів наділено повноваженнями брати участь у судовому засіданні для економії часу суду на вивчення й оцінювання обставин справи, тому їх іще називають «суддями фактів». У нормативному документі США «Федеральні правила про докази» існує поняття «експерт-свідок» — це фахівець, думку якого суд бере до уваги як доказ. Згідно із законодавством Словаччини, Португалії й Австрії судовими експертами можуть бути поліцейські офіцери, якщо вони не виконують функцій поліцейських⁴⁴.

39 Strafprozeßordnung (StPO) der BRD (in der Fassung der Bekanntmachung vom 7. April 1987 (BGBl. I S. 1074, 1319), die zuletzt durch Artikel 5 des Gesetzes vom 23. Juni 2011 (BGBl. I S. 1266) geändert worden ist). URL: <http://www.gesetze-im-internet.de/stpo> (дата звернення: 01.09.2022).

40 Kundmachung der Bundesregierung vom 9. Dezember 1975 über die Wiederverlautbarung der Strafprozeßordnung 1960. URL: http://www.wipo.int/wipolex/ru/text.jsp?file_id=235569 (дата звернення: 01.09.2022).

41 Гузела М., Кацнір В. Зарубіжний досвід організації судово-експертної діяльності в процесі здійснення кримінального переслідування. *Вісник Національного університету «Львівська політехніка»*. Серія: Юридичні науки. 2018. № 906. С. 129–135. URL: <http://science.lpnu.ua/sites/default/files/journal-paper/2019/sep/18385/21.pdf> (дата звернення: 01.09.2022).

42 Репешко П. І. Судовий експерт: співвідношення процесуального статусу та професійної діяльності. *Advanced Technologies of Science and Education* : XIV Міжнар. наук. інтернет-конф. URL: <http://intkonf.org/repeshko-pi-sudoviy-ekspert-spivvidnoshennya-protseualnogo-statusu-ta-pofesijnoyi-diyalnosti/> (дата звернення: 01.09.2022).

43 Авдеева Г. К. Проблеми гармонізації законодавства України у галузі судової експертизи із законодавством країн Європейського Союзу. *Правова доктрина — основа формування правової системи держави* : мат-ли Міжнар. наук.-практ. конф., присвяч. 20-річ. НАПрН Укр. та обговор. п'ятитом. моногр. «Правова доктрина України» (Харків, 20–21.11.2013). Харків, 2013. С. 634–637.

44 Скрипник М. Мировой опыт в судебно-экспертной деятельности / Сайт Экспертно-дослідної служби України. URL: <https://ua-expert.com/news/svitoviy-dosvid-u-sudovoeekspertnij-diyalnosti/> (дата звернення: 01.09.2022).

Отже, аналізування поняття «судовий експерт» у законодавстві іноземних країн свідчить, що першорядним принципом експертної діяльності є незалежність судового експерта. Пріоритет — не за відомчою належністю експерта, а за наявністю у нього спеціальних знань, необхідних для вирішення завдань правосуддя, які ставлять перед ним. Законодавство зарубіжних країн побудоване на створенні рівних можливостей для діяльності державних і приватних судових експертів. Результативність експертної діяльності забезпечено стандартизацією судових експертиз, сертифікацією їх науково-методичного забезпечення й компетентності судових експертів, а також акредитацією судово-експертних лабораторій.

У науковій літературі дискусійність поняття «судовий експерт» обумовлена його багатозначністю, водночас поняття «судово-ветеринарний експерт» лише формується, оскільки теоретичні дослідження у цьому напрямі судово-експертної діяльності в Україні перебувають на стадії становлення.

Розглянемо думки науковців щодо змісту поняття «судовий експерт», щоби на цій основі сформулювати наше бачення дефініції «судово-ветеринарний експерт». А. В. Дудич⁴⁵ дійшов висновку, що характеристики професії судового експерта як суб'єкта експертної діяльності можна поділити на загальні й особливі. До загальних властивостей належать суспільний характер, цілеспрямованість, плановість і систематичність здійснення професійної діяльності судового експерта. До особливих властивостей професійної діяльності судового ек-

перта, на думку дослідника, належать: правовий характер професійної діяльності; відносна самостійність у визначенні й обранні видів і методів досліджень, технічних прийомів і засобів під час проведення експертизи; дослідницький характер експертизи; верифікованість діяльності судового експерта; його ініціативність і можливість вийти за межі експертних завдань; конструктивний характер професійної діяльності; співвідношення індивідуальності й колегіальності; інтерес до результатів своєї діяльності.

Ми вважаємо, що характеристики професії судового експерта як суб'єкта експертної діяльності, наведені А. В. Дудичем, більшою мірою є не особливостями фаху, а принципами судово-експертної діяльності.

Критерії правового статусу судового експерта як суб'єкта експертної діяльності доцільніше поділити на спеціальні та процесуальні, адже поняття «спеціальний» охоплює діяльність судового експерта у більш широкому діапазоні: його тлумачать як призначений виключно для когось; такий, що має особливе призначення; який чимось вирізняється з-поміж решти; особливий; який відзначається більшою, ніж зазвичай, мірою свого виявлення⁴⁶. На нашу думку, спеціальні критерії процесуального статусу судово-ветеринарного експерта деталізують специфіку його професійної діяльності у системі судово-експертного забезпечення правосуддя, зумовлену його спеціальними ветеринарними знаннями. Процесуальні ж критерії статусу судово-ветеринарного експерта визначають його місце

45 Дудич А. В. Поняття судового експерта як учасника кримінального провадження. *Наше право*. 2014. № 6. С. 138–143. URL: http://nbuv.gov.ua/UJRN/Nashp_2014_6_25 (дата звернення: 01.06.2022).

46 Академічний тлумачний словник української мови Т. 9. 1978. С. 501. URL: <http://sum.in.ua/s/specialjnyj> (дата звернення: 01.08.2022).

у провадженні під час судово-експертного забезпечення правосуддя.

Під поняттям «експерт» А. В. Дудич⁴⁷ пропонує розуміти не зацікавлену в результатах провадження особу, яка на професійній основі має необхідні для вирішення судово-експертних завдань спеціальні знання, уміння та практичні навички, яку призначено експертом у визначеному законом порядку і яка прийняла об'єкти експертизи з метою проведення дослідження й надання висновку з питань, що виникають під час процесуального провадження і стосуються сфери її знань.

О. П. Угровецький⁴⁸ визначає судового експерта як суб'єкта адміністративних процесуальних правовідносин — особу, що відповідає вимогам, визначеним законодавством про судову експертизу; яка є учасником адміністративного судочинства та яку наділено процесуальними повноваженнями, закріпленими на законодавчому рівні. Реалізація повноважень судового експерта, на думку науковця, спрямована на з'ясування обставин, що мають значення для вирішення публічно-правового спору і потребують спеціальних знань у відповідній галузі науки, техніки, ремесла тощо.

На нашу думку, удосконалення законодавства України щодо статусу судового експерта під час здійснення ним професійної діяльності (незалежно від виду судочинства) потребує чітко сформулювати визначення поняття «судовий експерт» у профільному Законі — із посиланням на цей Закон як на бланкетну

норму процесуального законодавства (ч. 1 ст. 69 КПК України, ч. 1 ст. 69 ЦПК України, ч. 1 ст. 69 ГПК України, ч. 1 ст. 68 КАСУ), що сприятиме однозначності його тлумачення, чіткості та зручності сприйняття, а також ефективності застосування.

На основі дослідження вітчизняного законодавства, наукових праць, результатів узагальнення слідчої, судової практики й офіційної статистики Є. В. Ковалевська сформулювала дефініцію «судово-медичний експерт» — це *«не зацікавлена у результатах провадження особа з вищою медичною освітою, кваліфікацією «лікар» із певної спеціальності та навичками професійної діяльності, яка атестована у визначеному законодавством порядку, володіє необхідними медичними знаннями, має право відповідно до Закону України «Про судову експертизу» на проведення судово-медичної експертизи та надання висновку з питань, які виникають під час кримінального провадження і стосуються сфери її знань, а в разі порушення процесуальних вимог несе відповідальність, передбачену законом»*⁴⁹.

Тому пропонуємо назву ст. 1 профільного Закону змінити на «Визначення основних термінів» і викласти у редакції, запропонованій далі. Дефініцію «судова експертиза» ст. 1 профільного Закону залишити в чинній редакції, але подати її в п. 1, а в п. 2 навести визначення поняття «судовий експерт» у такій редакції: *«Судовий експерт — це самостійний суб'єкт процесуальних правовідносин і судово-експертної діяльності,*

47 Дудич А. В. Знач. твір. URL: http://nbuv.gov.ua/UJRN/Nashp_2014_6_25 (дата звернення: 01.06.2022).

48 Угровецький О. П. Знач. твір. URL: <https://journals.indexcopernicus.com/api/file/viewByFileId/496424.pdf> (дата звернення: 01.06.2022).

49 Ковалевська Є. В. Використання спеціальних медичних знань під час розслідування злочинів : автореф. дис. ... канд. юрид. наук. Київ, 2018. 27 с. URL: http://ir.librarynmu.com/bitstream/123456789/997/1/Kovalevska_Aftoreferat.pdf (дата звернення: 01.06.2022).

що має відповідну вищу освіту (освітній рівень спеціаліста або магістра); пройшов фахову експертну підготовку; атестований і набув кваліфікації судового експерта за відповідною експертною спеціальністю; має спеціальні знання й навички у відповідній сфері на професійній основі; уповноважений на вирішення завдань судової експертизи за певною експертною спеціальністю та залучений у визначеному законодавством порядку; досліджує об'єкти судової експертизи, що містять відомості про обставини вчинення правопорушення, шляхом використання спеціальних знань; надає висновок судового експерта або повідомляє про неможливість його надання».

У будь-якому разі поняття «судовий експерт» нерозривно пов'язане із його статусом як процесуальної особи під час експертного забезпечення правосуддя. Поняття «статус» тлумачать як становище, стан⁵⁰. На нашу думку, під статусом судового експерта (зокрема, судово-ветеринарного експерта) необхідно розуміти правове становище, яке містить права, обов'язки, заборони, обмеження, відповідальність і яке відображається у його взаємодії з іншими суб'єктами судово-експертної діяльності, уповноваженими органами або особами, а також учасниками процесу.

Правовий статус судового (зокрема, судово-ветеринарного) експерта складається з об'єктивних, фактично наявних елементів: якщо їх виявити, систематизувати та проаналізувати загалом, то можна комплексно й усебічно пізнати це явище. Дослідження правового статусу судово-ветеринарного експерта як цілісної системи, серед структурних елементів якої можна виокремити спеціальні та процесуальні блоки

і з'ясувати характер взаємозв'язків під час виконання ним своїх професійних функцій. Процесуального статусу судово-ветеринарний експерт набуває, коли його призначає суд або коли його залучає учасник справи відповідно до ст. 243 КПК України, ч. 2 ст. 72 ЦПК України, ч. 2 ст. 69 ГПК України та ч. 2 ст. 68 КАСУ.

Узагальнення праць вітчизняних науковців, які досліджували питання правового статусу судового експерта в різних видах судочинства, чинної нормативно-правової бази та проектного законодавства, дає підстави узагальнити критерії визначення судово-ветеринарного експерта, наведені на рис. 1. Для правильного розуміння та розкриття змісту ознак цього поняття у правозастосовній і судово-експертній діяльності необхідно їх докладно проаналізувати, що дасть змогу сформулювати розгорнуту дефініцію поняття «судово-ветеринарний експерт».

Судово-ветеринарний експерт є самостійним суб'єктом процесуальних правовідносин і судово-експертної діяльності. Відповідно до ст. 7 профільного Закону судово-експертну діяльність здійснюють державні спеціалізовані установи, їх територіальні філії, експертні установи комунальної форми власності, а також судові експерти, які не є працівниками зазначених установ, та інші фахівці (експерти) із відповідних галузей знань.

У ст. 13 проекту закону про судово-експертну діяльність від 05.11.2021 р. № 6284 (далі — *проект закону 6284*) закладено положення про те, що суб'єктами судово-експертної діяльності є судові експерти, судово-експертні установи, керівники судово-експертних установ, органи державного регулювання,

50 Академічний тлумачний словник української мови Т. 9. 1978. С. 671. URL: <http://sum.in.ua/s/status> (дата звернення: 01.08.2022).



Рис. 1. Блок-схема «Критерії визначення правового статусу судово-ветеринарного експерта»

Координаційна рада з питань судової експертизи, органи Асоціації приватних судових експертів України⁵¹.

Отже, зважаючи на згадані вище визначення, одним із суб'єктів судово-експертної діяльності є судовий (зокрема, судово-ветеринарний) експерт. Поняття «експерт» окреслено у ст. 69 КПК України, ст. 72 ЦПК України, ст. 69 ГПК України, ст. 68 КАСУ.

Оскільки судово-ветеринарний експерт є суб'єктом правовідносин, то на нього поширюються ознаки суб'єкта: він має бути правоздатним, дієздатним і деліктоздатним.

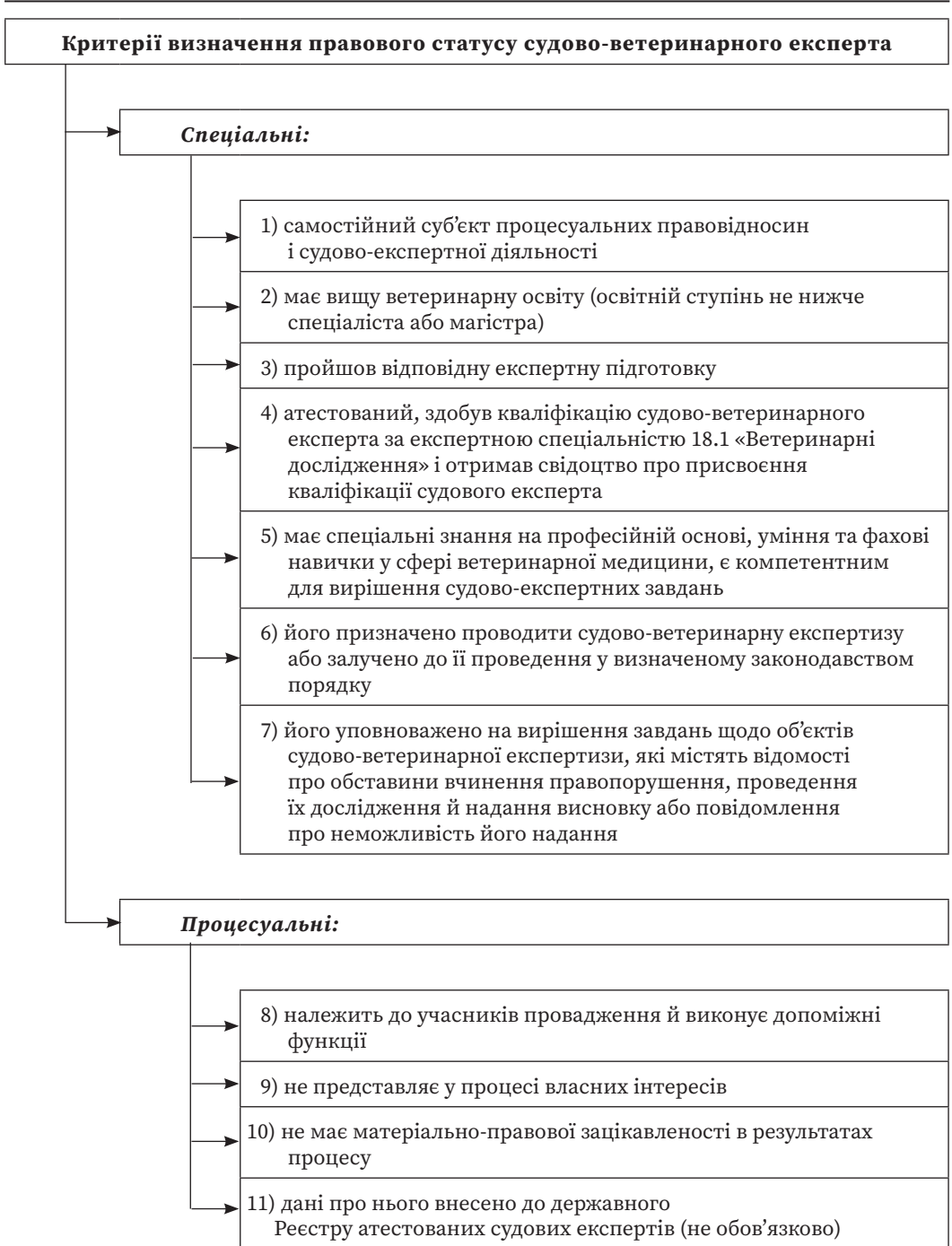
Профільний Закон у ст. 10 передбачає проведення судових (зокрема, судово-ветеринарних) експертиз як експертами, які працюють у державних спеціалізованих установах, так і експертами, які атестовані, проте не є співробітниками цих установ. За процесуальним статусом вони повинні відповідати єдиним вимогам, зокрема мати рівні права й обов'язки, проте організаційні підстави їх діяльності різняться.

Судово-ветеринарний експерт державної судово-експертної установи належить до штату державної судово-експертної установи, є її працівником, проводить судово-ветеринарні експертизи як службові завдання, може виконувати науково-дослідну роботу з розроблення нових і вдосконалення класичних методик експертного дослідження, здійснює інші види судово-експертної діяльності. Атестований судово-ветеринарний експерт, який не працює в державних спеціалізованих експертних установах (приватний судовий експерт) на професійній основі самостійно здійснює судово-експертну діяльність із проведення судо-

во-ветеринарної експертизи. До таких експертів (відповідно до ст. 10 профільного Закону) висунуто спеціальні вимоги, зокрема: наявність вищої ветеринарної освіти, освітньо-кваліфікаційного рівня не нижче спеціаліста (магістра), проходження підготовки за експертною спеціальністю 18.1 «Ветеринарні дослідження» у державних спеціалізованих установах Мін'юсту України, а також наявність атестації, здобуття кваліфікації судового експерта із зазначеної вище експертної спеціальності й уміння та право самостійно проводити судово-ветеринарні експертизи. Водночас законодавство України не обмежує прав судово-ветеринарних експертів, які не працюють у державних спеціалізованих експертних установах, у розробленні, апробуванні та впровадженні експертних методик.

Процесуальне положення судово-ветеринарного експерта передусім зумовлено тим, що він є самостійним учасником процесу, тобто діє на етапі досудового розслідування та під час судового провадження (розгляду справи) незалежно від інших суб'єктів судово-експертної діяльності. Головна його функція (порівняно з рештою учасників процесу) — надання висновку експерта на основі дослідження наданих на експертизу матеріальних і матеріалізованих об'єктів із застосуванням спеціальних ветеринарних знань.

Судово-ветеринарний експерт, який надав висновок за зверненням учасника справи, має ті самі права й обов'язки, що й експерт, який провів судово-ветеринарну експертизу на підставі ухвали суду (п. 6 ч. 1 ст. 106 ЦПК України, п. 6 ч. 1 ст. 101 ГПК України, п. 7 ч. 1 ст. 104 КАСУ).

51 Проект закону про судово-експертну діяльність від 05.11.2021 р. № 6284. URL: http://w1.c1.rada.gov.ua/pls/zweb2/webproc4_1?pf3511=73154 (дата звернення: 12.01.2022).

Поняття судово-ветеринарної експертизи та її суб'єкта (судово-ветеринарного експерта) є складовими поняття судово-експертної діяльності — особливого виду діяльності, пов'язаної з організацією та проведенням судових експертиз і експертних досліджень, спрямованих на забезпечення зацікавлених юридичних, фізичних або уповноважених осіб чи органів у незалежних, кваліфікованих та об'єктивних висновках, орієнтованих на максимальне використання досягнень науки і техніки, створення й удосконалення науково-методичної бази судової експертології, а також на державне управління в цій сфері.

У ст. 7 профільного Закону⁵² зазначено, що до суб'єктів судово-експертної діяльності належать державні спеціалізовані судово-експертні установи, їх територіальні філії, експертні установи комунальної форми власності, а також судові експерти, які не є працівниками зазначених установ, та інші фахівці (експерти) з відповідних галузей знань у порядку й на умовах, визначених законодавством.

Водночас за результатами опитування респондентів (суддів, слідчих і дізнавачів) щодо судово-ветеринарного експерта ми отримали такі результати (див. табл. 1).

Таблиця 1

Результати статистичної обробки анкет опитування респондентів

Питання	Відповіді, %						
	суддів		слідчих		дізнавачів		
	к-ть	%	к-ть	%	к-ть	%	
1. Чи доводилося вам проводити досудове розслідування злочинів щодо тварин?	Так	—	—	65	70,7	40	80,0
	Ні	—	—	27	29,3	10	20,0
2. Чи доводилося вам призначати судово-ветеринарну експертизу під час своєї професійної діяльності?	Так	45	75,0	65	70,7	40	80,0
	Ні	15	25,0	27	29,3	10	20,0
3. Чи зверталися ви по консультативну допомогу до судово-ветеринарного експерта під час укладання постанови про призначення судово-ветеринарної експертизи?	Так	—	—	60	70,6	35	7,0
	Ні	—	—	25	29,4	15	30,0

52 Про судову експертизу ... URL: <https://zakon.rada.gov.ua/laws/show/4038-12#Text> (дата звернення: 19.06.2022).

Продовження табл. 1

Питання	Відповіді, %						
	суддів		слідчих		дізнавачів		
	к-ть	%	к-ть	%	к-ть	%	
4. Чи потрібно розвивати науково-теоретичне вчення про судово-ветеринарного експерта й особливості його правового статусу?	Так	60	100	92	100	50	100
	Ні	—	—	—	—	—	—
5. Чи стикалися ви у своїй практичній діяльності з труднощами, пов'язаними із залученням судово-ветеринарного експерта до процесу та призначенням судово-ветеринарної експертизи?	Так	10	16,7	76	82,6	42	84,0
	Ні	50	83,3	16	17,4	8	16,0
6. Чи вважаєте ви достатньою кількість підготовлених судово-ветеринарних експертів нині в Україні? (Наразі їх троє)	Так	60	100	92	100	50	100
	Ні	—	—	—	—	—	—
7. Чи відомо вам про весь спектр судово-експертних досліджень, які може провести судово-ветеринарний експерт для експертного забезпечення правосуддя?	Так	55	91,7	89	96,7	45	90,0
	Ні	5	8,3	3	3,3	5	10,0
8. Чи обов'язково призначати судово-ветеринарну експертизу із визначення причини смерті тварини?	Так	60	100	92	100	50	100
	Ні	—	—	—	—	—	—
9. Чи обов'язково призначати судово-ветеринарну експертизу із визначення ступеня тяжкості шкоди, завданої здоров'ю тварини?	Так	60	100	92	100	50	100
	Ні	—	—	—	—	—	—
10. Чи обов'язково призначати судово-ветеринарну експертизу щодо визначення каліцтва тварини?	Так	60	100	92	100	50	100
	Ні	—	—	—	—	—	—

Завершення табл. 1

Питання	Відповіді, %						
	суддів		слідчих		дізнавачів		
	к-ть	%	к-ть	%	к-ть	%	
11. Чи згодні ви з визначенням: «Судово-ветеринарний експерт — це самостійний суб'єкт процесуальних правовідносин і судово-експертної діяльності, який має вищу ветеринарну освіту, освітній рівень спеціаліста або магістра, пройшов фахову експертну підготовку, атестований і набув кваліфікації судово-ветеринарного експерта за експертною спеціальністю 18.1 «Ветеринарні дослідження», має спеціальні знання й навички у сфері ветеринарної медицини на професійній основі, уповноважений на вирішення завдань судово-ветеринарної експертизи та залучений у визначеному законодавством порядку, досліджує об'єкти судово-ветеринарної експертизи, що містять відомості про обставини вчинення правопорушення, шляхом використання спеціальних знань, надає висновок судового експерта або повідомляє про неможливість його надання?»	Так	60	100	92	100	50	100
	Ні	—	—	—	—	—	—

Результати оброблення анкет свідчать, що опитувані: проводили досудове розслідування злочинів щодо тварин; були суб'єктами призначення судово-ветеринарної експертизи під час своєї професійної діяльності; зверталися по консультативну допомогу до судово-ветеринарного експерта під час укладання постанови про призначення судово-ветеринарної експертизи; стикалися у своїй практичній діяльності із труднощами, пов'язаними із залученням судово-ветеринарного експерта до процесу та призначенням судово-ветеринарної експертизи. Крім того, респондентам відомо про спектр судово-експертних

досліджень, які може провести судово-ветеринарний експерт для експертного забезпечення правосуддя. Вони вважають, що призначення судово-ветеринарної експертизи зі з'ясування причини смерті, ступеня тяжкості шкоди, завданої здоров'ю тварини, і її скалічення є обґрунтованим і обов'язковим у процесі розслідування правопорушень, а кількість підготовлених судово-ветеринарних експертів в Україні — недостатньою.

Також на думку суддів, слідчих і дізнавачів визначення поняття «судово-ветеринарний експерт» у запропонованій автором редакції є прийнятним.

Труднощі, що виникали у професійній діяльності опитуваних щодо залучення судово-ветеринарного експерта до процесу та призначення судово-ветеринарної експертизи, пов'язані із браком підготовлених судово-ветеринарних експертів, а також із недостатньою обізнаністю фахівців правоохоронних органів зі спектром судово-експертних досліджень, які може проводити судово-ветеринарний експерт для експертного забезпечення правосуддя.

Отже, судово-ветеринарний експерт має процесуальну самостійність і незалежність та є самостійним суб'єктом судово-експертної діяльності, тому що особисто проводить експертизу, формує висновок за своїм внутрішнім переконанням, надає висновок від свого імені та несе за нього особисту відповідальність.

Судово-ветеринарний експерт має вищу ветеринарну освіту другого магістерського рівня (магістра або спеціаліста) відповідно до ст. 5 Закону України «Про вищу освіту»⁵³ і спеціальні знання в галузі ветеринарної медицини, адже питання, які йому ставлять, і його висновок не можуть виходити за межі його спеціальних знань. Наявність вищої ветеринарної освіти в судового експерта підтверджено дипломом про вищу освіту й додатком до нього. У дипломі має бути зазначено, що особа закінчила відповідний заклад вищої освіти, здобула кваліфікацію за ступенем вищої освіти магістра або спеціаліста за спеціальністю «Ветеринарна медицина», професійна кваліфікація — лікар ветеринарної медицини. Особа, яка має

ступінь вищої освіти нижче за магістра чи спеціаліста, не може претендувати на здобуття кваліфікації судово-ветеринарного експерта.

Критерієм відповідності експертній спеціальності вищої освіти особи, яка має намір здобути кваліфікацію судово-ветеринарного експерта, є кількість навчальних годин із відповідних дисциплін, зазначених у додатку до диплома про вищу ветеринарну освіту.

*Судово-ветеринарний експерт пройшов відповідну експертну підготовку. Обов'язковою вимогою під час підготовки судово-ветеринарного експерта є опанування знань із теоретичних, організаційних і процесуальних питань судової експертизи, а також набуття практичних навичок із їх проведення під керівництвом досвідченого судово-ветеринарного експерта, а також ознайомлення з методичними положеннями судово-ветеринарної експертизи та практикою їх застосування, що регламентовано вимогами розд. III Положення про Центральну експертно-кваліфікаційну комісію при Міністерстві юстиції України та атестацію судових експертів⁵⁴ (далі — *Положення про ЦЕКК*). Підготовку судово-ветеринарних експертів у державних експертних закладах за експертною спеціальністю 18.1 «Ветеринарні дослідження», затверджених головою Центральної експертно-кваліфікаційної комісії (далі — *ЦЕКК*), здійснюють за трьома окремими програмами, у розробленні яких ми брали безпосередню участь: програма підготовки № 1 розрахована на фахівця, який уперше виявив бажання стати*

53 Про вищу освіту : Закон України від 01.07.2014 р. № 1556-VII (зі змін. та допов.). URL: <https://zakon.rada.gov.ua/laws/show/1556-18#Text> (дата звернення: 19.08.2022).

54 Про затвердження Положення про Центральну експертно-кваліфікаційну комісію при Міністерстві юстиції України та атестацію судових експертів : наказ Мін'юсту України від 03.03.2015 р. № 301/5 (зі змін. та допов.). URL: <https://zakon.rada.gov.ua/laws/show/z0249-15#Text> (дата звернення: 01.06.2022).

судово-ветеринарним експертом; програма № 2 — для судово-ветеринарних експертів, які мають намір уперше підтвердити кваліфікацію; програма № 3 — для судово-ветеринарних експертів, які мають намір підтвердити кваліфікацію⁵⁵.

Підготовка судово-ветеринарних експертів передбачає опанування ними як матеріального, так і процесуального законодавства України щодо призначення та проведення судових експертиз, а також окремих розділів спеціальної частини судової ветеринарної медицини (наприклад, судово-ветеринарної танатології, судово-ветеринарної травматології, судово-ветеринарної токсикології та ін.). До того ж лікарі ветеринарної медицини, які мають намір здобути кваліфікацію судово-ветеринарного експерта, повинні опанувати правила й методики судово-ветеринарної експертизи, розроблені фахівцями Національного наукового центру «Інститут судових експертиз ім. Засл. проф. М. С. Бокаріуса» у межах виконання науково-дослідної роботи (зокрема, «Правила судово-ветеринарного визначен-

ня ступеня тяжкості шкоди, заподіяної здоров'ю тварини»⁵⁶, «Методику судово-ветеринарного дослідження тварин з метою встановлення їх каліцтва»⁵⁷; «Методику судово-ветеринарної експертизи трупів тварин»⁵⁸; «Порядок вилучення об'єктів судово-ветеринарної експертизи з трупа тварини для лабораторних досліджень»⁵⁹; «Правила судово-ветеринарної експертизи трупів тварин»⁶⁰ та ін.).

Атестований, здобув кваліфікацію судово-ветеринарного експерта за експертною спеціальністю 18.1 «Ветеринарні дослідження» і отримав свідоцтво про присвоєння кваліфікації судового експерта. Відповідно до вимог розд. IV та V Положення про ЦЕКК у державних спеціалізованих експертних закладах України до самостійного проведення судово-ветеринарної експертизи допускають атестованих лікарів ветеринарної медицини.

Атестацією працівників (відповідно до ст. 1 Закону України «Про професійний розвиток працівників»⁶¹) є оцінювання відповідності їх професійного рівня кваліфікаційним вимогам і посадовим

55 Програма підготовки судових експертів № 1. Експертна спеціальність 18.1 — ветеринарні дослідження. URL: <https://minjust.gov.ua/files/general/2021/04/18/20210418204623-34.pdf> (дата звернення: 01.08.2022) ; Програма підготовки судових експертів № 2. Експертна спеціальність 18.1 — «Ветеринарні дослідження». URL: <https://minjust.gov.ua/files/general/2021/04/18/20210418204654-21.pdf> (дата звернення: 01.08.2022) ; Програма підготовки судових експертів № 3. Експертна спеціальність 18.1 — ветеринарні дослідження. URL: <https://minjust.gov.ua/files/general/2021/04/18/20210418204729-73.pdf> (дата звернення: 01.08.2022).

56 Яценко І. В., Парилівський О. І. Правила судово-ветеринарного визначення ступеня тяжкості шкоди, заподіяної здоров'ю тварини : метод. рек. Харків, 2022. 47 с.

57 Яценко І. В., Парилівський О. І., Казанцев Р. Г. Методика судово-ветеринарного дослідження тварин з метою встановлення їх каліцтва. Харків, 2021. 50 с.

58 Їх же. Методика судово-ветеринарної експертизи трупів тварин. Харків, 2022. 336 с.

59 Їх же. Порядок вилучення об'єктів судово-ветеринарної експертизи з трупа тварини для лабораторних досліджень : метод. рек. Харків, 2021. 51 с.

60 Їх же. Правила судово-ветеринарної експертизи трупів тварин : метод. рек. Харків, 2022. 41 с.

61 Про професійний розвиток працівників : Закон України від 12.01.2012 р. № 4312-VI (зі змін. та допов.). URL: https://zakon.rada.gov.ua/laws/show/4312-17#Text_ (дата звернення: 01.09.2022).

обов'язкам. Як зазначають Г. В. Осовська зі співавторами⁶², атестація є основним методом оцінювання персоналу.

Атестацію особи, яка має намір здобути кваліфікацію судового експерта за експертною спеціальністю 18.1 «Ветеринарні дослідження», здійснюють для забезпечення її належного професійного рівня, який дає змогу проводити експертні дослідження на основі сучасних науково-методичних досягнень судової експертології шляхом складання кваліфікаційного іспиту з метою перевірки знань із теоретичних, організаційних і процесуальних питань, необхідних для самостійного проведення судово-ветеринарної експертизи. Експертна спеціальність 18.1 «Ветеринарні дослідження» є окремим напрямом спеціальних знань, що визначає компетенцію судового експерта з проведення судово-ветеринарної експертизи, за яким присвоюють кваліфікацію судового експерта.

У ст. 16 і 17 профільного Закону обумовлено порядок визначення рівня професійної підготовки експертів і атестації їх на право самостійного проведення судової експертизи (зокрема, судово-ветеринарної). Водночас метою атестації судового експерта є оцінювання професійного рівня фахівців, яких залучено до проведення судових експертиз або які беруть участь у розробленні теоретичної та методичної бази судової експертизи (ст. 16).

Для допущення до самостійного проведення судово-ветеринарної експертизи особа має здобути кваліфіка-

цію судово-ветеринарного експерта за експертною спеціальністю 18.1 «Ветеринарні дослідження», тобто необхідний обсяг знань і навичок, визначений атестацією.

Кваліфікацією судово-ветеринарного експерта є сукупність компетентностей, знань і навичок за експертною спеціальністю 18.1 «Ветеринарні дослідження», необхідних для проведення судово-ветеринарної експертизи, що підтверджено свідоцтвом про присвоєння кваліфікації судового експерта. Експертною спеціальністю є окремий напрям спеціальних знань, що визначає компетенцію судового експерта з проведення певного виду судових експертиз, за яким присвоюють кваліфікацію судового експерта (п. 4 ст. 1 законопроекту № 6284-2). Кваліфікацію судово-ветеринарного експерта присвоюють і підтверджують за результатами атестації рішенням профільної експертно-кваліфікаційної комісії (далі — ЕКК) Мін'юсту України (ст. 16).

Відповідно до ст. 16 профільного Закону (залежно від спеціалізації та рівня підготовки) співробітникам державної спеціалізованої установи присвоюють кваліфікацію судового (зокрема, судово-ветеринарного) експерта і кваліфікаційний клас.

Відповідно до Порядку присвоєння кваліфікаційних класів судових експертів працівникам науково-дослідних установ судових експертиз Міністерства юстиції України⁶³ їх присвоюють наказом директора установи на підставі рішення ЦЕКК (п. 8) — залежно від посади,

62 Осовська Г. В., Семенюк Т. В., Осовський О. А. Атестація як основний метод оцінювання персоналу. *Ефективна економіка*. 2017. № 11. URL: <http://www.economy.nayka.com.ua/?op=1&z=5873> (дата звернення: 01.09.2022).

63 Про затвердження Порядку присвоєння кваліфікаційних класів судових експертів працівникам науково-дослідних установ судових експертиз Міністерства юстиції України : наказ Мін'юсту України від 30.12.2011 р. № 3660/5 (зі змін. та допов.). URL: <https://zakon.rada.gov.ua/laws/show/z0002-12#Text> (дата звернення: 01.09.2022).

стажу й досвіду роботи, наукового ступеня та рівня професійних знань за наявності кваліфікації судового експерта (п. 2).

Після атестації судово-ветеринарного експерта та набуття ним кваліфікації за експертною спеціальністю 18.1 «Ветеринарні дослідження» Мін'юст України видає йому свідоцтво (посвідчення) про присвоєння кваліфікації судового експерта, у якому зазначено: номер посвідчення; прізвище, ім'я, по батькові судово-ветеринарного експерта; дату рішення ЕКК про право проводити судово-ветеринарні експертизи за спеціальністю 18.1 «Ветеринарні дослідження»; підпис голови й секретаря ЕКК і дату, до якої це посвідчення є дійсним.

У разі завершення терміну дії свідоцтва експерт утрачає право на проведення судово-ветеринарної експертизи й експертних досліджень до підтвердження ним своєї кваліфікації. Через кожні 3 роки судово-ветеринарний експерт має підтвердити рівень своєї професійності шляхом переатестації.

Має спеціальні ветеринарні знання на професійній основі, уміння та фахові навички у сфері ветеринарної медицини, є компетентним для вирішення судово-експертних завдань. Під спеціальними ветеринарними знаннями ми пропонуємо розуміти знання з ветеринарної медицини, застосування яких є доцільним або обов'язковим для визначення обставин ветеринарного характеру у процесі доказування в будь-якому виді судочинства, які мають фахівці з ветеринарною освітою та кваліфікацією в галузі знань 21 «Ветеринарна медицина», спеціальність 211 «Ветеринарна медицина», із професійними навичками й досвідом роботи.

Спеціальні ветеринарні знання фахівець здобуває під час навчання в закладі вищої освіти, а також у результаті практичної діяльності за експертною

спеціальністю 18.1 «Ветеринарні дослідження». Фаховими можна вважати навички, у яких сконцентровано певний досвід; фактичні вміння та компетенції, які судово-ветеринарний експерт не просто застосував одного разу, а вивчив, закріпив і здатний реалізувати у професійній діяльності. Компетенції судово-ветеринарного експерта містять процесуальні й наукові складові, за першою компетенцією — це обсяг повноважень, наданих судово-ветеринарному експертові процесуальним законом, за другою — обсяг спеціальних ветеринарних знань і навичок, які повинен мати судовий експерт для проведення судово-ветеринарної експертизи.

Компетентність судово-ветеринарного експерта є суб'єктивною характеристикою, що відображає ступінь: опанування ним теорії, методів й методик експертних досліджень у межах судово-ветеринарної експертизи; обізнаності в експертних технологіях і нормативно-правовій базі в цій сфері; безпосередньої участі у проведенні судово-ветеринарних експертиз; здатності самостійно вирішувати поставлені експертні завдання й розробляти експертні методики та методичні рекомендації, виконувати науково-дослідні роботи й писати наукові праці за профілем своєї діяльності, брати участь у науково-практичних конференціях і рецензуванні висновків інших судово-ветеринарних експертів тощо.

Компетентність судово-ветеринарного експерта окреслено його власним експертним досвідом, рівнем спеціальної підготовки, поінформованістю та знаннями про сучасні методи експертних досліджень, а також індивідуальними якостями та ін.

Компетентність судово-ветеринарного експерта забезпечено наявністю державних спеціалізованих установ

судових експертиз, що здійснюють науково-методичне керівництво судово-експертною діяльністю, а також системою підготовки й атестації судово-ветеринарних експертів. Раз на 3 роки судово-ветеринарний експерт підтверджує свою компетентність шляхом складання кваліфікаційного іспиту (п. 4 розд. V Положення про ЦЕКК).

У контексті викладеного питання, поставлені судовому експертові, і його висновок не повинні виходити за межі спеціальних ветеринарних знань і компетенції судового експерта. Наприклад, визначення факту, що смерть тварини спричинено масивною кровотечею, яка виникла через ушкодження внутрішніх органів внаслідок дії гострого знаряддя, належить до компетенції судово-ветеринарного експерта, а визначення виду зброї, якою тварині завдано ушкодження, належить до компетенції судового експерта-баліста.

Судово-ветеринарну експертизу призначають судовому експерту або судового експерта залучають до її проведення у визначеному законодавством порядку, зокрема відповідно до процесуального законодавства, профільного Закону, а також відомчих інструкцій⁶⁴ — за постановою слідчого або прокурора (за кримінальними правопорушеннями) чи дізнавача (за правопорушеннями, визначеними законодавством кримінальни-

ми провинями). Також до проведення судово-ветеринарної експертизи судового експерта може залучити сторона захисту або слідчий суддя чи суд (за ухвалою).

У спеціалізованих експертних установах судово-ветеринарному експертові заборонено «проводити експертизу без письмової вказівки керівника (заступника керівника) експертної установи, керівника структурного підрозділу»⁶⁵ (абз. 1—2 п. 2.3 Інструкції про призначення та проведення судових експертиз та експертних досліджень; далі — *Інструкція про призначення*).

Атестованому судово-ветеринарному експертові, який не працює в державній спеціалізованій експертній установі, заборонено «приймати до виконання проведення експертизи, якщо її проведення не доручено йому особисто» (п/п. 6 п. 4 розд. II Інструкції про особливості здійснення судово-експертної діяльності атестованими судовими експертами, що не працюють у державних спеціалізованих експертних установах⁶⁶, далі — *Інструкція про особливості здійснення*).

КПК України визначає підстави проведення експертизи (ст. 242), порядок залучення експерта стороною обвинувачення, захисту, слідчим суддею за клопотанням сторони захисту (ст. 243), розгляд слідчим суддею клопотання про проведення експертизи (ст. 244),

64 Про затвердження Інструкції про призначення та проведення судових експертиз та експертних досліджень та Науково-методичних рекомендацій з питань підготовки та призначення судових експертиз та експертних досліджень : наказ Мін'юсту України від 08.10.1998 р. № 53/5 (зі змін. та допов.). URL: <https://zakon.rada.gov.ua/laws/show/z0705-98#Text> (дата звернення: 01.09.2022) ; Про затвердження Інструкції про особливості здійснення судово-експертної діяльності атестованими судовими експертами, що не працюють у державних спеціалізованих експертних установах : наказ Мін'юсту України від 12.12.2011 р. № 3505/5 (зі змін. та допов.). URL: <https://zakon.rada.gov.ua/laws/show/z1431-11#Text> (дата звернення: 01.09.2022).

65 Про затвердження Інструкції про призначення URL: <https://zakon.rada.gov.ua/laws/show/z0705-98#Text> (дата звернення: 01.09.2022).

66 Про затвердження Інструкції про особливості здійснення URL: <https://zakon.rada.gov.ua/laws/show/z1431-11#Text> (дата звернення: 01.09.2022).

проведення експертизи за ухвалою суду (ст. 332) ⁶⁷.

ЦПК регламентує призначення експертизи судом (ст. 103, 104), проведення експертизи на замовлення учасників справи (ст. 106), проведення експертизи (ст. 108) ⁶⁸.

ГПК містить такі норми щодо діяльності судового експерта: призначення експертизи судом (ст. 99, 100), проведення експертизи на замовлення учасників справи (ст. 101), проведення експертизи (ст. 103) ⁶⁹.

КАСУ регламентує: призначення експертизи судом (ст. 102, 103), проведення експертизи на замовлення учасників справи (ст. 104), проведення експертизи (ст. 106) ⁷⁰.

Підстави проведення судової (зокрема, судово-ветеринарної) експертизи передбачено в профільному Законі, а також у підзаконних нормативно-правових актах України (зокрема, в абз. 1 п. 1.8 розд. I Інструкції про призначення: «Підставою для проведення експертизи <...> є процесуальний документ про призначення експертизи, складений уповноваженою на те особою (органом), або договір з експертом чи експертною установою, укладений за письмовим зверненням особи у випадках, передбачених законом» ⁷¹).

Судово-ветеринарний експерт уповноважений на вирішення завдань щодо об'єктів судово-ветеринарної експертизи, які містять відомості про обставини вчинення правопорушення, проведення їх

дослідження й надання висновку експерта або повідомлення про неможливість його надання. Судово-ветеринарний експерт не веде слідства і не вирішує по суті всієї розслідуваної справи, а лише досліджує матеріальні й матеріалізовані об'єкти в межах його спеціальних ветеринарних знань та експертної спеціальності 18.1 «Ветеринарні дослідження» і надає за результатами досліджень висновок судового експерта. У зв'язку із цим судово-ветеринарний експерт зобов'язаний отримати процесуальний документ про призначення судово-ветеринарної експертизи та прийняти до виконання доручену йому судову експертизу (абз. 3 п. 2.2 Інструкції про призначення та п/п. 2 п. 3 розд. II Інструкції про особливості здійснення); дотримуватися строків проведення судової експертизи (п. 1.13 Інструкції про призначення); особисто провести повне дослідження матеріальних і матеріалізованих об'єктів (п. 1 ч. 5 ст. 69 КПК України; п. 1 ч. 1 ст. 12 профільного Закону; абз. 4 п. 2.2 Інструкції про призначення та п/п. 3 п. 3 розд. II Інструкції про особливості здійснення); надати обґрунтований та об'єктивний письмовий висновок судового експерта на поставлені питання, а за потреби — роз'яснити його (п. 1 ч. 5 ст. 69 КПК України; ч. 3 і 4 ст. 72 ЦПК; ч. 3 ст. 69 ГПК; ч. 3 ст. 68 КАСУ; п. 1–2 ч. 1 ст. 12 профільного Закону; абз. 4 п. 2.2 розд. II Інструкції про призначення та п/п. 3 п. 3 розд. II Інструкції про особливості здійснення). За певних обставин,

67 Кримінальний процесуальний кодекс України URL: <https://zakon.rada.gov.ua/laws/show/4651-17#Text> (дата звернення: 01.06.2022).

68 Цивільний процесуальний кодекс України URL: <https://zakon.rada.gov.ua/laws/show/1618-15#Text> (дата звернення: 01.06.2020).

69 Господарський процесуальний кодекс України URL: <https://zakon.rada.gov.ua/laws/show/1798-12#Text> (дата звернення: 01.06.2022).

70 Кодекс адміністративного судочинства України URL: <https://zakon.rada.gov.ua/laws/show/2747-15#Text> (дата звернення: 01.06.2022).

71 Про затвердження Інструкції про призначення URL: <https://zakon.rada.gov.ua/laws/show/z0705-98#Text> (дата звернення: 01.09.2022).

які унеможливають надання висновку експерта, останній має скласти повідомлення про неможливість надання висновку (п. 4.19 розд. IV Інструкції про призначення).

Отже, судово-ветеринарний експерт у процесі виконання своїх професійних функцій здійснює свою судово-експертну діяльність у суворій відповідності до чинного законодавства, адже порушення визначених правил і норм тягне за собою юридичну (кримінальну, цивільно-правову, адміністративну, матеріальну й дисциплінарну) відповідальність судово-ветеринарного експерта.

Судово-ветеринарний експерт належить до учасників провадження й виконує в ньому допоміжні функції. Учасниками судового процесу в будь-якому виді судочинства (крім учасників справи та їхніх представників) є помічник судді, секретар судового засідання, судовий розпорядник, свідок, судовий експерт, експерт з питань права, перекладач, спеціаліст (див., наприклад, ст. 65 ЦПК України).

Судово-ветеринарний експерт не представляє у процесі власних інтересів. Це означає, що судово-ветеринарний експерт виконує суто професійні функції, забезпечуючи судочинство науково обґрунтованими, об'єктивними, достовірними та правдивими висновками, що стосуються об'єктів, наданих йому на дослідження, а також розв'язання питань, поставлених йому в документі про призначення судово-ветеринарної експертизи або залучення судового експерта. Особиста незацікавленість судового експерта під час проведення судово-ветеринарної експертизи, а також правдивість здобутих ним результатів забезпечено присягою експерта (ч. 1 ст. 356 КПК України), його законодавчо регламентованим процесуальним статусом, який містить обов'язки, права, заборони,

можливість відводу й відповідальність в разі порушення вимог законодавства.

Судово-ветеринарний експерт не має матеріально-правової зацікавленості в результатах процесу. Прямою особистою зацікавленістю судово-ветеринарного експерта є така, яка дає або може дати йому матеріальну чи іншу вигоду у зв'язку з проведенням судово-ветеринарної експертизи за конкретною справою, проте непрямою особистою зацікавленістю судового експерта є така, у результатах якої зацікавлений не сам експерт, а інші особи, пов'язані з ним (наприклад, родичі чи близькі). Тому законодавством України передбачено вимогу зазначати у висновку експерта, що судовий експерт попереджений (обізнаний) про відповідальність за завідомо неправдивий висновок (ч. 1 ст. 356 КПК України), а в разі призначення судової (зокрема, судово-ветеринарної) експертизи судом — також про відповідальність за відмову без поважних причин від виконання покладених на нього обов'язків (ч. 7 ст. 102 ЦПК; ч. 7 ст. 98 ГПК; ч. 7 ст. 101 КАСУ; абз. 1 п. 2.4 розд. II Інструкції про призначення). Зі свого боку, обидві Інструкції визначають заборони щодо непередбачених нормативно-правовими актами контактів з особами, якщо такі особи прямо чи опосередковано зацікавлені у результатах судової експертизи (абз. 6 п. 2.3 розд. II Інструкції про призначення та п/п. 4 п. 4 розд. II Інструкції про особливості здійснення). У зв'язку із цим процесуальне законодавство, профільний Закон та згадані інструкції вимагають заявити самовідвід за наявності передбачених законодавством обставин, що унеможливають проведення судовим експертом судової експертизи (п. 5 ч. 5 ст. 69 КПК України; п. 3 ч. 1 ст. 12 профільного Закону; абз. 2 п. 2.2 розд. II Інструкції про призначення та п/п. 1 п. 3 розд. II Інструкції про особливості здійснення).

Судово-ветеринарну експертизу, яку проводять у державній спеціалізованій експертній установі, виконують коштом Держбюджету. Її проведення є основною функцією судового експерта, за що він отримує заробітну плату. Водночас (відповідно до абз. 11 п. 2.1 розд. II Інструкції про призначення) судовий експерт може «одержувати винагороду за проведення експертизи та відповідно до законодавства компенсацію (відшкодування) витрат за виконану роботу та витрат, пов'язаних із викликом для надання роз'яснень чи показань, у разі якщо це не є його службовим обов'язком»⁷² (наприклад, коли він є атестованим судовим експертом, що не працює у державній спеціалізованій експертній установі).

Отже, виконання всіх вимог законодавства щодо заборони контактів з особами, які прямо чи опосередковано зацікавлені в результатах судової експертизи, забезпечить надання судово-ветеринарним експертом науково обґрунтованого, об'єктивного, достовірного та правдивого висновку.

Дані про судово-ветеринарного експерта внесено до державного Реєстру атестованих судових експертів. Відповідно до ст. 9 профільного Закону дані про судово-ветеринарного експерта вносять до Держреєстру атестованих судових експертів — офіційної електронної бази даних осіб, які в порядку, передбаченому Законом України «Про судову експертизу», здобули кваліфікацію судового експерта⁷³. Держателем Реєстру є Мін'юст України, що здійснює його ведення.

Відомості про атестованих судових експертів, що їх містить Реєстр, розміщено на вебсайті Мін'юсту України.

Включення до нього не є обов'язковою вимогою до діяльності судового експерта. Наразі цей Реєстр містить дані про трьох судово-ветеринарних експертів, системну підготовку яких здійснює ННЦ «ІСЕ ім. Засл. проф. М. С. Бокаріуса». Реєстр містить відомості про атестованих судових (зокрема, судово-ветеринарних) експертів і судових експертів, які не є працівниками державних спеціалізованих установ (їх вносять до Реєстру на підставі заяви судового експерта). Відповідно до п. 9 Порядку ведення державного Реєстру атестованих судових експертів до нього вносять такі відомості про особу судового експерта:

- прізвище, ім'я, по батькові (за наявності);
- найменування ЕКК, дату й номер її рішення та його стислий зміст (присвоєння/підтвердження/підвищення кваліфікації судового експерта, продовження строку дії свідоцтва, притягнення судового експерта до дисциплінарної відповідальності), інформацію щодо тимчасового припинення або поновлення судово-експертної діяльності;
- номер і строк дії свідоцтва або документа, що підтверджує наявність кваліфікації судового експерта (якщо видачі свідоцтва не передбачено, то вносять відповідний запис), інформацію щодо переоформлення свідоцтва про присвоєння кваліфікації судового експерта, недійсності і/або анулювання свідоцтва;
- вид експертизи (наприклад, судово-ветеринарна), індекс і вид

72 Про затвердження Інструкції про призначення ... URL: <https://zakon.rada.gov.ua/laws/show/z0705-98#Text> (дата звернення: 01.09.2022).

73 Про затвердження Порядку ведення державного Реєстру атестованих судових експертів : наказ Мін'юсту України від 29.03.2012 р. № 492/5 (зі змін. та допов.). URL: <https://zakon.rada.gov.ua/laws/show/z0484-12#Text> (дата звернення: 01.06.2022).

експертної спеціальності (наприклад, 18.1 «Ветеринарні дослідження»);

- місце роботи, місце знаходження, офіційну електронну адресу та номер телефону судового експерта;
- дату й номер наказу про звільнення судового експерта державної спеціалізованої установи⁷⁴.

Адміністратор Реєстру за поданням голови ЦЕКК вносить зміни в разі притягнення до дисциплінарної відповідальності судового експерта, який не є працівником державної спеціалізованої експертної установи, або анулювання свідчення про присвоєння кваліфікації судового експерта. Хоча законодавство передбачає внесення даних про судово-ветеринарного експерта до Держреєстру атестованих судових експертів, проте ця процедура не є обов'язковою та не може кардинально впливати на виконання ним судово-експертних функцій.

Для з'ясування думки замовників судово-ветеринарної експертизи, чи консультувалися вони в атестованих судових експертів під час призначення цієї експертизи, ми провели анкетування, яке засвідчило, що для призначення судово-ветеринарної експертизи опитувані найчастіше зверталися до Держреєстру, щоб обрати державну експертну установу: таку думку висловили 100% із 60 суддів, 92,4% із 85 слідчих, 90% із 45 дізнавачів, 66,7% із 20 зоозахисників і 96% із 48 адвокатів.

Висновки

Отже, на основі застосування комплексу методів дослідження можна сформулювати розширену дефініцію поняття «судово-ветеринарний експерт» як *самостійного суб'єкта процесуаль-*

них правовідносин і судово-експертної діяльності, який має вищу ветеринарну освіту (освітній рівень спеціаліста або магістра), пройшов фахову експертну підготовку, атестований і набув кваліфікації судово-ветеринарного експерта за експертною спеціальністю 18.1 «Ветеринарні дослідження», має спеціальні знання й навички у сфері ветеринарної медицини на професійній основі, уповноважений на вирішення завдань судово-ветеринарної експертизи та залучений в обумовленому законодавством порядку здійснювати дослідження об'єктів судово-ветеринарної експертизи, що містять відомості про обставини вчинення правопорушення, шляхом використання спеціальних знань, надає висновок судового експерта або повідомляє про неможливість його надання.

Таке формулювання ґрунтується на спеціальних критеріях визначення процесуального статусу судово-ветеринарного експерта, деталізуючи особливості його професійної діяльності в системі судово-експертного забезпечення правосуддя.

Натомість процесуальні критерії статусу судово-ветеринарного експерта свідчать про його положення у провадженні під час судово-експертного забезпечення правосуддя: він належить до учасників провадження й виконує у ньому допоміжні функції; не представляє у процесі власних інтересів; не має матеріально-правової зацікавленості в результатах процесу; дані про судово-ветеринарного експерта внесено до Держреєстру атестованих судових експертів (хоча цей критерій не є обов'язковим).

Окремі критерії процесуального статусу судово-ветеринарного експерта, передбачені у процесуальному законодавстві України, профільному Законі, Положенні про ЦЕКК, а також в інструкціях,

⁷⁴ Про затвердження Порядку ... URL: <https://zakon.rada.gov.ua/laws/show/z0484-12#Text> (дата звернення: 01.06.2022).

є інструментом для реалізації ним своїх процесуальних повноважень під час професійної діяльності.

Термін «експерт», звичний для процесуального законодавства України, доцільно замінити терміном «судовий експерт» (у значенні, наведеному у профільному Законі та законопроектах про судово-експертну діяльність), адже перший термін може стосуватися будь-якої сфери людської діяльності, а другий — конкретизує предметну галузь діяльності такого фахівця (експертне забезпечення правосуддя).

Наші подальші наукові розвідки передбачають дослідження правового статусу судово-ветеринарного експерта як суб'єкта судово-експертної діяльності в контексті законодавства України (зокрема, його прав, обов'язків, заборон, обмежень і відповідальності).

Forensic Veterinarian as a Subject of Procedural Legal Relations and Forensic Expert Activity

Ivan Yatsenko

The research paper suggests an extended definition for “forensic veterinarian”, consisting in the fact that this is an independent subject of procedural legal relations and forensic expert activity, with higher veterinary education (educational qualification level of specialist or master), who has undergone professional expert training, is certified and has gained qualification of a forensic veterinarian in the expert speciality 18.1 “Veterinary research”, on a professional basis possesses specific expertise and skills in the field of veterinary medicine, is entrusted to solve tasks of forensic veterinary examination and in accordance with legislation is involved in conduct of research on objects of forensic veterinary examination containing information about circumstances of criminal offense commission by using specific expertise

as well as provides the expert conclusion or notifies about the impossibility of its provision. It is argued that special criteria for determining procedural status of a forensic veterinarian specify specifics of his professional activities in the system of forensic expert support of justice which is due to his specific veterinary expertise. Procedural criteria of the forensic veterinarian’s status reveal his role in the course of proceedings, in particular: his belonging to other (replaceable) participants in proceedings and performing auxiliary functions in it; has no personal interest in proceedings; has no material and legal interest in procedure outcome; information about the forensic veterinarian is entered into the State Register of Certified Forensic Experts (although this criterion is not mandatory).

Keywords: *forensic veterinary examination; forensic veterinarian; forensic expert; forensic expert activity; criteria for determining legal status of forensic veterinarian; specific veterinary expertise.*

Фінансування

Це дослідження не отримало жодного спеціального гранту від фінансових установ у державному, комерційному чи некомерційному секторах.

Відмова від відповідальності

Засновники не грали жодної ролі у розробленні дослідження, добиранні й аналізуванні даних, рішенні про публікацію чи підготовку рукопису.

Учасники

Автор вніс свій внесок винятково в інтелектуальну дискусію, що є основою цього документа, дослідження судової практики, написання та редагування, і бере на себе відповідальність за її зміст і тлумачення.

Декларація щодо конфлікту інтересів

Автор заявляє, що у нього відсутній конфлікт інтересів.

References

Akademichnyi tлумachnyi slovnyk ukraïnskoi movy [Academic explanatory dictionary

- of Ukrainian language]: v 11 t. ; za red. I. K. Bilodida. Kyiv, 1970—1980. T. 2. 1971. URL: <http://sum.in.ua/s/ekspert> [in Ukrainian].
- Akademichnyi tlumachnyi slovnyk ukrainskoi movy* [Academic explanatory dictionary of Ukrainian language]: v 11 t. ; za red. I. K. Bilodida. Kyiv, 1970—1980. T. 9. 1978. URL: <http://sum.in.ua/s/spetsialjnyj> [in Ukrainian].
- Avdieieva, H. K. (2013). Problemy harmonizatsii zakonodavstva Ukrainy u haluzi sudovoi ekspertyzy iz zakonodavstvom krain Yevropeiskoho Soiuzu [Issues of harmonizing Ukrainian legislation in the field of forensic science with legislation of European Union countries]. *Pravova doktryna — osnova formuvannia pravovoi systemy derzhavy : mat-ly Mizhnar. nauk.-prakt. konf., prysviach. 20-richchiu NAPrN Ukr. ta obhovor. piatytom. monohr. «Pravova doktryna Ukrainy»* (Kharkiv, 20—21.11.2013). Kharkiv [in Ukrainian].
- Baraniak, V., Nesimko, O. (2017). Sudovyi ekspert yak subiekt sudovo-ekspertnoi diialnosti [Forensic expert as subject of judicial expert activity]. *Visnyk Natsionalnoho universytetu «Lvivska politehnika». Seria: Yurydychni nauky. Vyp. 876 (16)*. URL: <https://ena.lpnu.ua:8443/server/api/core/bitstreams/791fdcd8-7464-4d58-b45d-994632543eb0/content> [in Ukrainian].
- Byard, R. W., Boardman, W. (2011). The potential role of forensic pathologists in veterinary forensic medicine. *Forensic Science, Medicine, and Pathology*. Vol. 7. Is. 3. DOI: [10.1007/s12024-011-9241-x](https://doi.org/10.1007/s12024-011-9241-x).
- Dudych, A. B. (2014). Poniattia sudovoho eksperta yak uchasyka kryminalnoho provadzhennia [The concept of forensic expert as a participant in criminal proceedings]. *Nashe pravo*. № 6. URL: http://nbuv.gov.ua/UJRN/Nashp_2014_6_25 [in Ukrainian].
- Dudych, A. B. (2015). Vymohy, yaki prediavliaiut do osoby sudovoho eksperta yak uchasyka kryminalnoho provadzhennia [Requirements for a forensic expert as a participant of criminal proceedings]. *Nashe pravo*. № 1. URL: http://nbuv.gov.ua/UJRN/Nashp_2015_1_19 [in Ukrainian].
- Dufeniuk, O. M. (2018). Dosvid Polshchi stosovno uchasti sudovoho eksperta u kryminalnomu provadzhenni [Poland experience regarding participation of a forensic expert in criminal proceedings]. *Naukovyi visnyk Lvivskoho derzhavnoho universytetu vnutrishnikh sprav. Seria yurydychna. Vyp. 1*. URL: <http://dspace.lvduvs.edu.ua/handle/1234567890/1229> [in Ukrainian].
- Egglestone, R. (1983). *Evidence, Proof and Probability*. 2nd ed. London.
- Halushko, A. V. (2017). Ekspert yak uchasyk kryminalnoho provadzhennia: teoretychnyi aspekt [Forensic expert as a participant of criminal proceedings: theoretical aspect]. *Pravo i suspilstvo*. № 5. URL: http://pravoisuspilstvo.org.ua/archive/2017/5_2017/part_1/42.pdf [in Ukrainian].
- Huzela, M., Katsnir, V. (2018). Zarubizhnyi dosvid orhanizatsii sudovo-ekspertnoi diialnosti v protsesi zdiisnennia kryminalnoho peresliduvannia [Foreign experience in the organization of forensic expertise in the process of prosecution]. *Visnyk Natsionalnoho universytetu «Lvivska politehnika». Seria: Yurydychni nauky. № 906*. URL: <http://science.lpnu.ua/sites/default/files/journal-paper/2019/sep/18385/21.pdf> [in Ukrainian].
- Iatsenko, I., Derecha, L., Kazantsev, R. (2021). Noveishie nauchnye i prakticheskie dostizheniia i perspektivy razvitiia sudebno-veterinarnoi ehkspertizy trupov zhivotnykh v Ukraine [Latest scientific and practical achievements and prospects of the development of forensic veterinary examination of animal carcasses in Ukraine]. *Leges et Viae*. № 1. Vol. II. URL: https://ibn.idsi.md/sites/default/files/imag_file/94-99_27.pdf [in Russian].
- Kliuiev, O. (2019). Improvement of forensic support: theoretical, legal and organizational aspects. *Theory and Practice of Forensic Science and Criminalistics*. Is. 19. DOI: [10.32353/khrife.1.2019.08](https://doi.org/10.32353/khrife.1.2019.08).
- Komziuk, A. T. (2009). Ekspert v administrativnomu sudochynstvi [Forensic expert in administrative proceedings]. *Pravo i Bezpeka*. № 2. URL: http://nbuv.gov.ua/UJRN/Pib_2009_2_14 [in Ukrainian].

- Konovalova, V. O., Shepitko, V. Yu. (2008). *Yurydychna psykholohiia* [Legal Psychology]: pidruchnyk. 2-he vyd., pererob. i dop. Kharkiv. URL: https://shron1.chtyvo.org.ua/Konovalova_Violetta/Yurydychna_psykholohiia.pdf?PHPSESSID=2odmj99v7m77m525bbo3a8jgt7 [in Ukrainian].
- Kovalevska, Ye. V. (2018). *Vykorystannia spetsialnykh medychnykh znan pid chas rozsliduvannia zlochyniv* [The use of specific medical expertise during investigation of crimes]: avtoref. dys. ... kand. yuryd. nauk. Kyiv. URL: http://ir.library.nmu.com/bitstream/123456789/997/1/Kovalevska_Aftoreferat.pdf [in Ukrainian].
- Maksymiv, L. V. (2020). Protseualnyi status eksperta u kryminalnomu provadzhenni: okremi aspekty [Procedural status of an expert in criminal proceedings: certain aspects]. *Porivnialno-analitychne pravo*. № 2. URL: <https://dspace.uzhnu.edu.ua/jspui/bitstream/lib/35561> [in Ukrainian].
- Osovskaya, H. V., Semeniuk, T. V., Osovskiy, O. A. (2017). Atestatsiia yak osnovnyi metod otsiniuvannia personalu [Attestation as the main method of staff assessment]. *Efektivna ekonomika*. 2017. № 11. URL: <http://www.economy.nayka.com.ua/?op=1&z=5873> [in Ukrainian].
- Ottinger, T., Rasmusson, B., Segerstad, C. H. A., Merck, M., Goot, F. V. D., Olsen, L., Gavier-Widen, D. (2014). Forensic veterinary pathology, today's situation and perspectives. *Veterinary record*. Vol. 175. Is. 18. DOI: [10.1136/vr.102306](https://doi.org/10.1136/vr.102306).
- Parry, N. M. A., Stoll, A. (2020). The rise of veterinary forensics. *Forensic Science International*. Vol. 306. DOI: [10.1016/j.forsciint.2019.110069](https://doi.org/10.1016/j.forsciint.2019.110069).
- Pchelin, V. B. (2017). *Orhanizatsiia administratyvnoho sudochynstva Ukrainy: pravovi zasady* [Organization of administrative court proceedings in Ukraine: legal principles]: monohrafiia. Kharkiv [in Ukrainian].
- Polianskyi, A. O., Hasparian, S. H., Andrenko, S. O., Shevtsova, O. M. (2020). Shchodo roli sudovoi ekspertyzy v mekhanizm zakhystu prav i svobod liudyny [Concerning the role of forensic science in the mechanism of protecting human rights and freedoms]. *Prava liudyny v Ukraini: mynule, sohodennia, maibutnie* : tezy dop. uchasn. Vseukr. nauk.-prakt. konf. (Kharkiv, 10.12.2020). Kharkiv [in Ukrainian].
- Repushko, P. I. Sudovyi ekspert: spivvidnoshennia protseualnogo statusu ta profesiinoi diialnosti [Forensic expert: relation between procedural status and professional activity]. *Advanced Technologies of Science and Education* : XIV Mizhnar. nauk. internet-konf. URL: <http://intkonf.org/repeshko-pi-sudoviy-ekspert-spivvidnoshennya-protseualnogo-statusu-ta-pofesiynoyi-diyalnosti/> [in Ukrainian].
- Shcherbakovskii, M. G., Shcherbakovskaia, L. P. (2013). Sostiazatelnye nachala privilecheniia ehksperta v ugovolnom sudoproizvodstve Ukrainy [Sostyazatel'nye began bringing in of expert in the criminal trial of Ukraine]. *Uchenye zapiski Tavricheskogo natsionalnogo universiteta im. V. I. Vernadskogo. Seriya «Iuridicheskie nauki»*. T. 26 (65). № 1 [in Russian].
- Shepitko, V. Yu. (2014). Problemy vykorystannia spetsialnykh znan kriz pryzmu suchasnoho kryminalnoho sudochynstva v Ukraini [Problems of using specific expertise through the prism of modern criminal justice in Ukraine]. *Sudova ekspertyza*. № 1 [in Ukrainian].
- Shulzhenko, A. V. (2016). Protseualnyi status i osoblyvosti protseualnoi diialnosti eksperta y spetsialista [Procedural status and features of procedural activity of the expert and specialist]. *Naukovyi visnyk Mizhnarodnoho humanitarnoho universytetu. Seriya «IurySprudentsiia»*. № 19. URL: http://nbuv.gov.ua/UJRN/Nvmgu_jur_2016_19_36 [in Ukrainian].
- Simakova-Yefremian, E. (2019). On the need for improvement of legislation regarding implementation of forensic science activities in Ukraine. *Theory and Practice of Forensic Science and Criminalistics*. Is. 19. DOI: [10.32353/khrife.1.2019.09](https://doi.org/10.32353/khrife.1.2019.09).
- Skripnik M. Mirovoi opyt v sudebno-ehkspertnoi deiatelnosti [International experience in forensic expert activity]. URL: <https://ua-expert.com/news/svitoviy-dosvid-usudovoekspertniy-diyalnosti/> [in Russian].

- Uhrovetskyi, O. P. (2017). Rehlamentatsiia pravovoho statusu sudovoho eksperta v administratyvnomu sudochynstvi [Regulatory legal status of the shipyway exert in administrative survival]. *Naukovyi visnyk Uzhhorodskoho natsionalnoho universytetu. Seriia «Pravo»*. Vyp. 43. T. 3. URL: <https://journals.indexcopernicus.com/api/file/viewByFileId/496424.pdf> [in Ukrainian].
- Yatsenko, I. V., Derecha, L. M., Parylovs'kyi, O. I. (2021). Novitni naukovi u praktychni zdobutky ta perspektyvy rozvytku sudovo-veterynarnoi ekspertyzy zhyvykh tvaryn v Ukraini [Latest scientific and practical achievements and prospects for the development of forensic veterinary examination of live animals in Ukraine]. *Aktualni pytannia ta perspektyvy rozvytku sudovoi ekspertyzy ta kryminalistyky : matly Mizhnar. nauk.-prakt. konf.* (Odesa, 03.09.2021). Odesa [in Ukrainian].
- Yatsenko, I., Derecha, L. (2019). Possibilities of forensic veterinary as a new type of forensic science. *Theory and Practice of Forensic Science and Criminalistics*. Is. 19. DOI: 10.32353/khrife.1.2019.044.
- Яценко, І. (2022). Судово-ветеринарний експерт як суб'єкт процесуальних правовідносин і судово-експертної діяльності. *Теорія та практика судової експертизи і криміналістики*. Вип. 3 (28). С. 64—97. DOI: 10.32353/khrife.3.2022.05.

Актуальність лінгвістичної експертизи мовлення у кримінальних справах щодо інкримінування погрози

Євгенія Ковкіна *^a, Маргарита Алоян **^b, Ліля Авоян ***^c

* Канд. філол. наук, ННЦ «ІСЕ ім. Засл. проф. М. С. Бокаріуса», м. Харків, Україна, ORCID: <https://orcid.org/0000-0001-8693-9868>, e-mail: evkovkina@gmail.com

** Національне бюро експертиз Національної академії наук Республіки Вірменія, м. Єреван, Республіка Вірменія, ORCID: <https://orcid.org/0000-0003-3487-8877>, e-mail: info@nbe.am

*** Національне бюро експертиз Національної академії наук Республіки Вірменія, м. Єреван, Республіка Вірменія, ORCID: <https://orcid.org/0000-0002-5822-3771>, e-mail: lavoyan@yandex.com

^a Написання оригінального рукопису, візуалізація, валідація.

^b Ресурси, нагляд.

^c Формальний аналіз.

DOI: [10.32353/khrife.3.2022.06](https://doi.org/10.32353/khrife.3.2022.06) УДК 343.98:81

Надійшло 11.09.2022 / Рецензовано 20.09.2022 / Прийнято до друку 20.09.2022 /
Доступно онлайн 30.09.2022



Статтю присвячено окремим питанням лінгвістичної семантико-текстуальної експертизи мовлення у кримінальних справах щодо інкримінування погрози. Станом на сьогодні за сособи погрози, виявлені у наданому на дослідження мовленнєвому повідомленні (тексті), експерт класифікує на прагматичному рівні. На відміну від суто семантичного аналізування висловлювань (коли інформація має стверджувальний характер), прагматичний підхід дає змогу дослідити мовленнєвий акт як виразник волевиявлення особи, її емоцій і почуттів, визначити іллокутивне наповнення повідомлення, установити реакцію адресата на висловлену адресантом інформацію та ін. Мета статті полягає у визначенні ролі лінгвістичної експертизи мовлення у кримінальних справах щодо інкримінування погрози. До об'єктів такої експертизи належать тексти смс-повідомлень, електронних листів, листівок, розмов (зокрема, телефонних), аудіо- та відеозвернень, публічних виступів та ін. Іллокуції погрози у висловлюваннях, де лексеми використано в прямих значеннях, а речення за синтаксичною будовою мають повну форму, установлюють на основі загального семантико-текстуального дослідження. Аналізування

потребують комунікативні ситуації, у яких використано неповні або непрямі висловлювання, тобто фрази, виражені у непрякій формі, де іллокуцію погрози можна визначити через мовленнєві інтенції, комунікативні наміри, суб'єктивно-модальні вербалізатори та ін. Висновок експерта за результатами лінгвістичної експертизи мовлення є одним із потужних засобів прийняття судового рішення і значеннєвим аргументом під час досудового розслідування у кримінальних справах щодо інкримінування погрози.

Ключові слова: дискурс; комунікативна ситуація; лексико-граматичний аналіз; лінгвістична експертиза мовлення; мовленнєвий акт погрози; прагматичний аналіз.

Постановка наукової проблеми

На сучасному етапі розбудови правової української держави набувають актуальності питання застосування лінгвістичних знань у правничій сфері. Зокрема, у кримінальних справах щодо висловлення погрози вбивством, завданням шкоди здоров'ю, знищенням або пошкодженням майна висновок експерта за результатами проведення лінгвістичної семантико-текстуальної експертизи дасть змогу підтвердити чи спростувати таку мовленнєву дію під час досудового розслідування та судового процесу. Отже, одним із актуальних завдань лінгвістичної експертизи мовлення є визначення наявності/відсутності висловлювань, виражених у формі погрози, у наданому на дослідження мовленнєвому об'єкті.

Аналіз основних досліджень і публікацій

Актуальність вивчення мовленнєвого акту погрози зумовлено складністю

його поняттєвого наповнення й різноманітністю лексико-граматичного вираження. У сучасному мовознавстві існують різні підходи до вивчення такого акту та кілька напрямів лінгвістичного аналізування погрози. Н. Войцехівська розглядає комунікативні акти погрози як комплексні мовленнєві акти, «*мета яких полягає в задоволенні комунікативної мети мовця-агресора через залякування адресата*»¹. Дослідниця підкреслює, що тактика погрози в тексті може бути виражена як прямо, так і опосередковано, а головним у її визначенні є контекст, ретельне семантичне дослідження якого дає змогу виявити цей акт та інтерпретувати його.

Для реалізації погрози, як зазначає К. Коротич, використовують одиниці тактичні прийоми, умотивовані «*потребою адресанта однозначно задекларувати свою комунікативну мету — шляхом погрози змінити наміри адресата виконати якісь дії*»².

Л. Ажнюк за своїми прагмалінгвістичними параметрами називає

1. Войцехівська Н. Засоби вираження погрози в українському конфліктному діалогічному дискурсі. *Гуманітарна освіта в технічних вищих навчальних закладах*. 2014. № 30. С. 27. URL: http://nbuv.gov.ua/UJRN/gotvzn_2014_30_4 (дата звернення: 07.09.2022).
2. Коротич К. Комунікативні стратегії погрози та подолання страху в дискурсі української преси ХХ—ХХІ століть: мовні механізми впливу на реципієнта. *Вісник Львівського університету. Серія філологічна*. 2009. Вип. 46. Ч. 1. С. 141.

мовленнєвий акт погрози одним із імперативних мовленнєвих жанрів, що передбачають реалізацію трьох обов'язкових змістових елементів: «(1) спонуки до вчинення або невчинення адресатом повідомлення певної дії; (2) власне погрози; (3) причинно-наслідкового змістового зв'язку між цими елементами»³. Зазначені дослідницею змістові елементи можуть як експлікуватися на рівні поверхневої змістової структури тексту, так і «імплікуватися в глибинних прошарках змісту»⁴.

Водночас заслуговує на увагу позиція К. Бриньова, який вважає, що у справах, пов'язаних із погрозою, експерт-лінгвіст може вирішувати тільки одне завдання, пов'язане з кваліфікацією мовленнєвої поведінки автора повідомлення як такої, що є або не є мовленнєвим актом погрози⁵. Розбіжності у підходах до вивчення комунікативного акту «погроза» зумовлено значною кількістю форм її мовленнєвого вираження, тобто у кожному окремому контексті погрозу можна розглядати як стратегію, як своєрідну тактику чи навіть певний мовленнєвий прийом впливу на адресата.

За кордоном проблеми лінгвістичної експертизи (зокрема, експертизи погроз) розглядали такі науковці, як: J. J. Magyar⁶, I. Moulinou⁷, J. Rioux-Turcotte та V. Denault⁸, J. Longhi⁹, T. Babena¹⁰ та ін.

Отже, у контексті сучасних лінгвістичних семантико-текстуальних досліджень мовлення актуальним є аналізування комунікативного акту погрози на прагматичному рівні. На відміну від суто семантичного аналізування висловлювань, коли інформація має стверджувальний характер, прагматичний підхід дає змогу дослідити певний мовленнєвий акт як виразник волевиявлення особи, її емоцій і почуттів, визначити іллокутивне наповнення повідомлення й реакцію адресата на висловлену адресантом інформацію та ін.

Мета статті

З'ясувати роль лінгвістичної експертизи мовлення у кримінальних справах щодо інкримінування погрози. Досягнення поставленої мети передбачає розв'язання таких завдань: визначення

3 Ажнюк Л. В. Лінгвістична експертиза як юридичний інструмент. *Магістеріум. Мовознавчі студії*. 2017. Вип. 66. С. 11. URL: http://nbuv.gov.ua/UJRN/Magisterium_mov_2017_66_4 (дата звернення: 07.09.2022).

4 Там само.

5 Бринев К. И. Теоретическая лингвистика и судебная лингвистическая экспертиза : монография / под ред. Н. Д. Голева. Барнаул, 2009. С. 144.

6 Magyar J. J. Hansard as an Aid to Statutory Interpretation in Canadian Courts from 1999 to 2010 (August 30, 2011). DOI: [10.2139/ssrn.2233370](https://doi.org/10.2139/ssrn.2233370) (дата звернення: 07.09.2022).

7 Moulinou I. Explicit and implicit discursive strategies and moral order in a trial process. *Journal of Language Aggression and Conflict*. 2019. Vol. 7. Is. 1. Pp. 105–132. DOI: [10.1075/jlac.00021.mou](https://doi.org/10.1075/jlac.00021.mou) (дата звернення: 07.09.2022).

8 Rioux-Turcotte J., Denault V. L'expertise en linguistique devant les tribunaux québécois et fédéraux canadiens, portrait global et conséquences pour les professionnels du système judiciaire. *International Journal for the Semiotics of Law*. 2019. Vl. 32. Pp. 427–447. DOI: [10.1007/s11196-018-9585-6](https://doi.org/10.1007/s11196-018-9585-6) (дата звернення: 07.09.2022).

9 Longhi J. Using digital humanities and linguistics to help with terrorism investigations. *Forensic Science International*. 2021 Jan; 318:110564. DOI: [10.1016/j.forsciint.2020.110564](https://doi.org/10.1016/j.forsciint.2020.110564) (дата звернення: 07.09.2022).

10 Babena T. Réflexions sur le discours haineux: la loi face à la praxis langagière. *Jeynitaare: Revue panafricaine de linguistique pour le développement*. 2021. Vl. 1 (1). DOI: [10.46711/jeynitaare.2021.1.1.4](https://doi.org/10.46711/jeynitaare.2021.1.1.4) (дата звернення: 07.09.2022).

предмета лінгвістичного дослідження, конкретизування об'єктів лінгвістичної експертизи мовлення щодо встановлення мовленнєвого акту погрози, окреслення кола завдань семантико-текстуального дослідження (з урахуванням диспозиції юридичної норми).

Викладення основного матеріалу дослідження

У сучасному законодавстві України конкретні погрози вважають злочином — зокрема, за ч. 1 ст. 129 Кримінального кодексу України¹¹ (далі — ККУ):

«Погроза вбивством, якщо були реальні підстави побоюватися здійснення цієї погрози,—

карається арештом на строк до шести місяців або обмеженням волі на строк до двох років»¹².

У коментарях до ст. 129 ККУ зазначено, що як погрозу вбивством можна розцінювати тільки конкретні й реальні дії. Реальність погрози визначають за достатністю підстав побоюватися її виконання, які в кожному разі є різними. Для з'ясування реальності погрози мають значення форма, характер, місце, час, обставини її висловлення, характер попередніх взаємин між винним і потерпілим тощо. Особливе значення у таких випадках має сприйняття погрози самим потерпілим, а також присутніми при цьому іншими особами.

У ст. 195 ККУ обумовлено:

«Погроза знищення чужого майна шляхом підпалу, вибуху або іншим загальнонебезпечним способом, якщо були реаль-

ні підстави побоюватися здійснення цієї погрози —

карається штрафом до п'ятдесяти неоподатковуваних мінімумів доходів громадян або громадськими роботами на строк від шістдесяти до ста двадцяти годин, або виправними роботами на строк до одного року, або арештом на строк до шести місяців»¹³.

Згідно з науково-практичним коментарем до ККУ¹⁴ (далі — НПК до ККУ) погроза знищення майна полягає в залякуванні негайно або в майбутньому знищити певне майно, що є для обвинуваченого чужим. Погроза знищення чужого майна утворює склад злочину лише тоді, коли винний погрожує це зробити шляхом підпалу, вибуху або в загальнонебезпечний спосіб.

У ч. 1 ст. 346 ККУ зауважено:

«Погроза вбивством, заподіянням шкоди здоров'ю, знищенням або пошкодженням майна, а також викраденням або позбавленням волі щодо Президента України, Голови Верховної Ради України, народного депутата України, Прем'єр-міністра України, члена Кабінету Міністрів України, Голови чи члена Вищої ради правосуддя, Голови чи члена Вищої кваліфікаційної комісії суддів України, Голови чи судді Конституційного Суду України або Верховного Суду чи вищих спеціалізованих судів, Генерального прокурора, Директора Національного антикорупційного бюро України, Директора Бюро економічної безпеки України, Директора Державного бюро розслідувань, Уповноваженого Верховної Ради України з прав людини, Голови або іншого члена Рахункової палати,

11 Кримінальний кодекс України від 05.04.2001 р. № 2341-III (зі змін. та допов.). URL: <https://zakon.rada.gov.ua/laws/show/2341-14#Text> (дата звернення: 07.09.2022).

12 Там само.

13 Там само.

14 Кримінальний кодекс України. Науково-практичний коментар : у 2 т. ; за заг. ред. В. Я. Тація, В. П. Пшонки, В. І. Борисова, В. І. Тютюгіна. 5-те вид., допов. Т. 2. : Особлива частина / Ю. В. Баулін, В. І. Борисов, В. І. Тютюгін та ін. Харків, 2013. 1040 с.

Голови Національного банку України, керівника політичної партії України, а також щодо їх близьких родичів, вчинена у зв'язку з їх державною чи громадською діяльністю, –

карається обмеженням волі на строк до п'яти років або позбавленням волі на той самий строк»¹⁵.

Згідно з НПК до ККУ погроза заподіяння шкоди здоров'ю має місце тоді, коли потерпілому погрожують по боями, завданням тілесних ушкоджень будь-якого ступеня тяжкості (зокрема, шляхом застосування наркотичних засобів, психотропних, отруйних, сильнотоксичних речовин, електроструму та ін.).

Саме тому під час проведення лінгвістичної семантико-текстуальної експертизи у межах конкретного кримінального провадження або експертного лінгвістичного дослідження з метою встановлення даних, що можуть бути об'єктом кримінального провадження або судового розгляду за вказаними вище злочинами, важливим є не тільки довести належність певного висловлювання чи тексту до мовленнєвого акту погрози, а й з'ясувати об'єктивний зміст цієї погрози (її семантичне наповнення). У такий спосіб експерт-лінгвіст визначає, чи це є погроза вбивством, завданням тілесних ушкоджень (насиллям) або пошкодженням майна, з'ясовуючи (за можливості) конкретного адресата (адресатів) та ін.

Об'єктами лінгвістичної семантико-текстуальної експертизи мовлення щодо встановлення висловлювань, виражених у формі погроз, є продукти

мовленнєвої діяльності (від окремого слова до цілого тексту), зафіксовані у писемній та усній формах. Предметом цієї експертизи є фактичні дані, що містять висловлювання (мовленнєві конструкції), виражені у формі обіцянки завдати певних неприємностей (із метою спонукати адресата до виконання/невиконання певних дій або як наслідок уже виконаної в минулому діяльності/бездіяльності адресата), які експерти встановлюють на підставі спеціальних лінгвістичних знань і які мають значення для розгляду справи.

На вербальному й позавербальному рівнях мовлення ці висловлювання повинні мати іллокутивну складову. Відповідно до мовознавчих лексикографічних джерел, **іллокуція** — це «*один зі складників мовленнєвого акту, що передбачає втілення у висловлення певної комунікативної інтенції, комунікативної мети, що надає висловленню відповідної комунікативної спрямованості; відношення мовлення до мети, мотивів і умов здійснення комунікації; намір, мета адресанта в мовленнєвому акті; мовна дія, спрямована на досягнення комунікативного зв'язку між учасниками мовленнєвого акту*»¹⁶. Водночас у структурі висловлювання, вираженого у формі погрози, має міститися мовленнєва мета, яка за своїм семантичним наповненням виражає конкретне спрямування адресата на виконання/невиконання певної дії (певних дій), або вказівку на настання негативних наслідків для адресата як наслідок невдоволення адресанта вчиненими / не вчиненими адресатом

15 Кримінальний кодекс України URL: <https://zakon.rada.gov.ua/laws/show/2341-14#Text> (дата звернення: 07.09.2022).

16 Загнітко А. Сучасний лінгвістичний словник. Вінниця, 2020. С. 243. URL: https://r.donnu.edu.ua/xmlui/bitstream/handle/123456789/469/%D0%A1%D0%BB%D0%BE%D0%B2%D0%BD%D0%B8%D0%BA_RD-%D0%A1%D1%83%D1%87_%D0%BB%D1%96%D0%BD%D0%B3%D0%B2_%D1%81%D0%BB%D0%BE%D0%B2%D0%BD%D0%B8%D0%BA%20%281%29.pdf?sequence=1&isAllowed=y (дата звернення: 07.09.2022).

діями в минулому. Отже, одним із головних чинників, що свідчать про наявність висловлювань, виражених у формі погроз, є семантичний конгломерат спонукальних речень із такими, що містять у своїй семантиці обіцянку завдання (настання) негативних наслідків.

Із позицій мовознавців, погроза — це *«обіцянка заподіяти яке-небудь зло, неприємність, залякування»*, *«можливість або неминучість виникнення, настання чогось небезпечного, прикрого для кого-, чого-небудь. Те, що може заподіяти зло, неприємність»*¹⁷. Понятійно-змістове поле висловлювання, вираженого у формі погрози, логічно поєднує обидва наведені вище тлумачення, тобто у мовленнєвому акті зливаються семантики обіцянки завдати неприємностей адресатові повідомлення та настання негативних наслідків для нього, якщо умови адресанта не буде виконано або коли адресат уже здійснив певні дії, що суперечать поглядам адресанта, і він виражає щодо цього своє незадоволення, попереджаючи про негативні наслідки.

Важливим етапом визнання факту ілюкції погрози є визначення комунікативної інтенції співрозмовників, адже саме комунікативна інтенція є провідним компонентом організації комунікативного акту. Зі свого боку, комунікативна інтенція є складовою комунікативної стратегії, що залежить від різних чинників комунікації, зокрема від контексту спілкування, особливостей характерів співрозмовників¹⁸.

Кожний етап комунікативної діяльності передбачає наявність певної мети, яку адресант передає за допомогою висловлювань адресатові. Крім того, адресант має заздалегідь дібрати такі

вербальні виразники предмета й мети розмови, щоби співрозмовник зрозумів його, сприйняв інформацію, з'ясував комунікативну мету, обміркував способи та засоби виконання дій, яких від нього очікує адресант. Саме такі позавербальні чинники має розглядати експерт, досліджуючи висловлювання на прагматичному рівні аналізування мовленнєвої ситуації¹⁹.

Погроза є засобом цілеспрямованої комунікативної поведінки адресанта, спрямована на досягнення його цілей і не враховує бажання чи небажання адресата виконувати конкретні дії, що призведуть до досягнення мети адресата. Як свідчить практика, часто такі повідомлення супроводжує лексика негативного, образливого характеру, що здебільшого виражена інвективними, ненормативними, лайливими словами. Зазвичай у такий спосіб адресант виражає своє негативне, а інколи й презирливе ставлення до співрозмовника, висловлюючи обурення, розпач, гнів та інші маркери, що є втіленням негативних емоцій. Використання згрубілої, обценної лексики виконує роль додаткового інструменту впливу на адресата, що має виконати / не виконати бажану для адресанта дію. Такі висловлювання завжди підсилюють агресивний характер мовленнєвого акту погрози. Отже, поряд із питанням щодо встановлення висловлювань, виражених у формі погрози, доцільно також перевіряти текстовий матеріал на наявність у ньому негативної (образливої, згрубілої, зневажливої) інформації про адресата.

До мовленнєвих об'єктів лінгвістичної семантико-текстуальної експертизи мовлення щодо встановлення

17 Коротич К. Значч. твір.

18 Шабат-Савка С. Т. Категорія комунікативної інтенції в українській мові : монографія. Чернівці, 2014. 412 с.

19 Бацевич Ф. С. Основи комунікативної лінгвістики : підручник. Київ, 2004. 342 с.

висловлювань, виражених у формі погроз, належать: тексти смс-повідомлень, електронних листів, листівок, розмов (зокрема, телефонних), аудіо-та відеозвернень, публічних виступів та ін. Згідно зі специфікою методичних підходів лінгвістичної експертизи мовлення, не можуть бути об'єктами висловлювання, передані зі слів інших осіб (потерпілих, свідків).

Досліджуючи мовленнєві конструкції, експерт-лінгвіст має на меті виявити як на іллокутивному, так і на логіко-граматичному, семантичному рівнях чинники, що підтверджуватимуть версію про наявність (або відсутність) висловлювань, виражених у формі погроз. Із метою реалізації поставленої мети бажано дотримуватися алгоритму дослідження, тобто мовленнєвий об'єкт слід аналізувати за конкретними докладно розробленими завданнями. Отже, завдання лінгвістичної експертизи мовлення полягає у чіткій послідовності дій семантико-текстуального аналізування, у результаті якого експерт надає висновок.

На сучасному етапі розвитку лінгвістичної семантико-текстуальної експертизи мовлення виокремлюють такі основні завдання щодо встановлення висловлювань, виражених у формі погроз:

- тлумачення й роз'яснення значення слів, словосполучень, стійких фразеологічних виразів (ідіом);
- інтерпретація основного і додаткового значень ключових мовленнєвих одиниць (змістотвірних лексичних конструкцій) у досліджуваному контексті;
- визначення об'єктивного змісту всього мовленнєвого повідомлення й встановлення варіантів розуміння досліджуваних кон-

струкцій залежно від конкретної комунікативної ситуації;

- семантико-текстуальне аналізування з метою визначити формально-граматичні характеристики досліджуваного об'єкта, специфіку використаних стилістичних засобів і прийомів;
- виявлення комунікативної спрямованості, модальності, експресивності й емотивності мовленнєвого повідомлення (або його фрагмента);
- визначення у досліджуваному мовленнєвому об'єкті конкретних адресатів (адресата), до яких звертається мовець, або ж встановлення їх із контексту мовленнєвої ситуації;
- встановлення слів, словосполучень, речень, що містять семантику спонукання адресата до виконання/невиконання певних дій і обіцянки завдати неприємностей адресатові в разі відмови від виконання цих дій; або обіцянки завдати неприємностей адресатові як наслідок уже виконаної діяльності або бездіяльності адресата, що є неприйнятною для адресанта.

Отже, шляхом семантичного та поняттєво-змістового аналізування мовленнєвих конструкцій (висловлювань, текстів), зважаючи на їх об'єктивний зміст, потрібно визначити, що досліджувані мовленнєві об'єкти як на лексичному, так і на граматичному рівнях виражено (або не виражено) у формі погрози (погрозу).

Описування та класифікування засобів погрози, виявлених у наданому мовленнєвому повідомленні (тексті), експерт проводить із урахуванням особливостей об'єкта дослідження. Передусім він звертає увагу на ситуацію

спілкування (позамовленнєвий контекст), яку зазвичай описано в документі про призначення експертизи (експертного дослідження) або в матеріалах справи. Це дає змогу визначити прагматичну спрямованість досліджуваного повідомлення. Водночас він вивчає стилістичну належність об'єкта дослідження, що дає змогу з'ясувати його структурно-системні особливості та встановити відповідність вимогам певного функційного стилю мовлення.

Поряд із прагматичним аналізом ситуації спілкування важливу роль у визначенні мовленнєвого акту погрози в писемних текстах і в усних повідомленнях відіграє з'ясування семантики лексичних компонентів, що є складовими об'єктів дослідження. Аргументами для висновку експерта щодо наявності іллокуції погрози в досліджуваному об'єкті є насамперед наявність лексико-граматичних ознак, а не суб'єктивне сприйняття адресатом висловлених (написаних) на його адресу висловлювань.

Зауважимо, що експертів слід розмежовувати емоційні висловлювання, виражені у формі обценної лексики, що відіграють роль лише виразника емоційного негативного ставлення адресанта до співрозмовника чи певної події. Доволі часто такі нецензурні слова та словосполучення є реакцією людини на складну неприємну для неї ситуацію, що створює емоційно негативний конотований час і простір. До того ж в інших комунікативних ситуаціях поширені обценні стійкі вислови можуть вербалізувати погрози. Саме із цією метою експерт визначає семантику ключових слів і словосполучень, використаних у мовленнєвому повідомленні (зокрема, він розкриває значення натяків і метафор). Особливу увагу під час аналізування слід приділяти контексту розмови загалом.

Іллокуції погрози у висловлюваннях, де лексеми використано в прямих значеннях, а речення за синтаксичною будовою мають повну форму, визначають на основі загального семантико-текстуального дослідження.

Більш ретельного й зосередженого лінгвістичного аналізування потребують комунікативні ситуації, у яких використано неповні або непрямі висловлювання (фрази, виражені у непрямій формі), де іллокуцію погрози визначають через мовленнєві інтенції, комунікативні наміри, суб'єктивно-модальні вербалізатори та ін. У такому разі дослідження необхідно проводити на основі прагматичного підходу в дискурсі конкретної мовленнєвої ситуації, беручи до уваги всі комунікативні складники (синтаксичне вираження іллокутивної складової, реакцію реципієнта, обсяг висловлених фраз, модальність слів і словосполучень, експлікацію задуму адресанта, мовленнєві стратегії й тактики та ін.). Комунікативно-прагматичний рівень дає змогу простежувати вміння адресанта використовувати різні мовленнєві й позамовленнєві засоби для висловлення свого комунікативного задуму. Іноді дослідження ускладнено тим, що іллокуція погрози передається не під час ситуації спілкування, а виражена за допомогою короткого запису або смс-повідомлення та має стислу форму вираження й непрямий характер.

Систематизація основних лексико-семантичних засобів вираження погрози в мовленні сприяла такому висновку: для висловлення іллокуції погрози адресант може використовувати різноманітні лексичні засоби, які на денотативному рівні значення мають сему залякування, попередження, загрози. Водночас важливе значення має

прагматичний рівень аналізування мовленнєвих повідомлень, дослідження дискурсу мовленнєвої ситуації загалом, оскільки це дає змогу виявити в мовленнєвих об'єктах прямі й непрямі погрози вбивства, завдання тілесних ушкоджень, пошкодження майна тощо.

Напрями дослідження змісту об'єкта:

- а) вивчення мовленнєвого контексту (у разі якщо на дослідження надано фрагменти розмови або текстове повідомлення, що є складовою листування, досліджують розмову (листування) загалом). Це дає змогу визначити адресата повідомлення, комунікативні інтенції учасників спілкування, підтвердити або спростувати інвективний характер висловлювань тощо;
- б) установлення значень змістотвірної лексики (лексико-семантичний аналіз) сприяє з'ясуванню об'єктивного змісту висловлювань, конкретизації виду погрози (убивство, насилля, пошкодження майна тощо) або відсутності такої семантики в досліджуваному мовленнєвому повідомленні;
- в) дослідження структури висловлювання (логіко-граматичний аналіз) дає змогу підтвердити або спростувати наявність у мовленнєвому повідомленні спонукань адресата до певної діяльності/бездіяльності на користь адресанта, або тверджень про певну поведінку адресата в минулому, яка зашкодила адресантові;
- г) зіставлення результатів досліджень із алгоритмом лінгвістичних ознак мовленнєвого акту погрози допоможе експертові дійти категоричного висновку про наявність/відсутність погрози в об'єкті дослідження.

Отже, під час проведення лінгвістичного семантико-текстуального дослідження мовлення основним

є аналізування об'єкта, що поєднує лексико-граматичний і прагматичний компоненти. Ретельне вивчення контексту мовленнєвої ситуації, визначення мовленнєвих та екстралінгвальних (позамовленнєвих) чинників дає змогу експертові всебічно й повно провести дослідження, дійти висновку щодо наявності/відсутності висловлювань, виражених у формі погрози.

Висновки

Перспективи розвитку методологічних засад сучасної лінгвістичної семантико-текстуальної експертизи мовлення ми вбачаємо у розширенні кола завдань і потенційних можливостей застосування новітніх технологій і нових лінгвістичних знань у правничій сфері. Напрацювання теоретичної методологічної бази ґрунтується на постійному ретельному опрацюванні практичного доробку. Висновок експерта за результатами проведення лінгвістичної експертизи мовлення нерідко є одним із потужних засобів для ухвалення судового рішення, а також значенневим аргументом під час досудового розслідування у кримінальних справах щодо інкримінування погрози.

Relevance of Forensic Linguistic Speech Analysis in Criminal Cases Regarding Threat Incrimination

Yevheniia Kovkina, Margarita Aloyan, Lilya Avoyan

This article is devoted to specific issues of the linguistic semantic and textual speech analysis in criminal cases regarding incrimination of threats. Currently, forensic expert classifies the means of threats identified in the speech message (text) submitted for research at a pragmatic level. In contrast to purely semantic analysis of statements (when information is affirmative), pragmatic

approach makes it possible to investigate the speech act as an expression of the will of a person, his emotions and feelings, determine the message illocutionary content, establish the addressee's reaction to the information expressed by the addressee, etc. The article purpose is to determine the role of linguistic speech analysis in criminal cases regarding the threat incrimination. The objects of such forensic examination include the texts of text messages, e-mails, postcards, conversations (in particular, phone), audio and video messages, public speeches, etc. Illocutions of threats in statements where lexemes are used in direct meanings, and the sentences have a complete form according to the syntactic structure, are established on the basis of general semantic and textual research. Analyzing communicative situations in which incomplete or indirect statements are used, that means phrases expressed in an indirect form, where the illocution of a threat can be determined through speech intentions, communicative intentions, subjective-modal verbalizers, etc., is necessary. Forensic expert conclusions based on the results of linguistic speech analysis of is one of the powerful means of making a court decision and an important argument during the pre-trial investigation in criminal cases regarding threat incrimination.

Keywords: *discourse; communicative situation; lexical and grammatical analysis; linguistic speech analysis; act speech of threats; pragmatic analysis.*

Фінансування

Це дослідження не отримало жодного спеціального гранту від фінансових установ у державному, комерційному чи некомерційному секторах.

Відмова від відповідальності

Засновники не грали жодної ролі у розробленні дослідження, добиранні й аналізованні даних, рішенні про публікацію чи підготовку рукопису.

Учасники

Авторки внесли свій внесок винятково в інтелектуальну дискусію, що є основою цього

документа, дослідження судової практики, написання та редагування, і беруть на себе відповідальність за її зміст і тлумачення.

Декларація щодо конфлікту інтересів

Авторки заявляють, що у них відсутній конфлікт інтересів.

References

- Azhniuk, L. V. (2017). Lnhvistychna ekspertyza yak yurydychnyi instrument [Forensic linguistics as legal tool]. *Magisterium. Movoznavchi studii*. Vyp. 66. URL: http://nbuv.gov.ua/UJRN/Magisterium_mov_2017_66_4 [in Ukrainian].
- Babena, T. (2021). Réflexions sur le discours haineux: la loi face à la praxis langagière. *Jeynitaare: Revue panafricaine de linguistique pour le développement*. Vl. 1 (1). DOI: 10.46711/jeynitaare.2021.1.1.4 [in French].
- Batsevych, F. S. (2004). *Osnovy komunikatyvnoi lnhvistyky* [Fundamentals of communicative linguistics] : pidruchnyk. Kyiv [in Ukrainian].
- Brinev, K. I. (2009). *Teoreticheskaia lingvistika i sudebnaia lingvisticheskaia ehkspertiza* [Theoretical linguistics and forensic linguistic examination] : monografiia / pod red. N. D. Goleva. Barnaul [in Russian].
- Korotych, K. (2009). *Komunikatyvni stratehii pohrozy ta podolannia strakhu v dyskursi ukrainskoi presy XX—XXI stolit: movni mekhanizmy vplyvu na retsypiianta* [Communication strategies: threats and overcoming fear in the discourse of Ukrainian press of 20th—21st centuries: linguistic mechanisms of influence on the recipient]. *Visnyk Lvivskoho universytetu. Seriia filolohichna*. Vyp. 46. Ch. 1 [in Ukrainian].
- Kryminalnyi kodeks Ukrainy. Naukovo-praktychnyi komentar* [Criminal Code of Ukraine. Scientific and practical commentary] (2013): u 2 t. ; za zah. red. V. Ya. Tatsiia, V. P. Pshonky, V. I. Borysova, V. I. Tiutiuhina. 5-te vyd., dopov. T. 2. : Osoblyva chastyna / Yu. V. Baulin, V. I. Borysov, V. I. Tiutiuhin ta in. Kharkiv [in Ukrainian].
- Longhi, J. (2020). Using digital humanities and linguistics to help with terrorism

- investigations. *Forensic Sci Int*. Vol. 318. DOI: [10.1016/j.forsciint.2020.110564](https://doi.org/10.1016/j.forsciint.2020.110564).
- Magyar, J. J. (2011). *Hansard as an Aid to Statutory Interpretation in Canadian Courts from 1999 to 2010*. DOI: [10.2139/ssrn.2233370](https://doi.org/10.2139/ssrn.2233370).
- Moulinou, I. (2019). Explicit and implicit discursive strategies and moral order in a trial process. *Journal of Language Aggression and Conflict*. Vol. 7. Is. 1. DOI: [10.1075/jlac.00021.mou](https://doi.org/10.1075/jlac.00021.mou).
- Rioux-Turcotte, J., Denault, V. (2019). L'expertise en linguistique devant les tribunaux québécois et fédéraux canadiens, portrait global et conséquences pour les professionnels du système judiciaire. *Int J Semiot Law*. VI. 32. DOI: [10.1007/s11196-018-9585-6](https://doi.org/10.1007/s11196-018-9585-6) [in French].
- Shabat-Savka, S. T. (2014). *Katehoriia komunikatyvnoi intentsii v ukrainskii movi* [Category of communicative intensity in the Ukrainian language] : monohrafiia. Chernivtsi [in Ukrainian].
- Voitsekhivska, N. (2014). Zasoby vyrazhennia pohrozy v ukrainskomu konfliktnomu dialohichnomu dyskursi [Means of expressing threat in Ukrainian conflict dialogue discourse]. *Humanitarna osvita v tekhnichnykh vyshchykh navchalnykh zakladakh*. № 30. URL: http://nbuv.gov.ua/UJRN/gotvzn_2014_30_4 [in Ukrainian].
- Zahnitko, A. (2020). *Suchasnyi lnhvistychnyi slovnyk* [Modern linguistic dictionary]. Vinnytsia. URL: https://r.donnu.edu.ua/xmlui/bitstream/handle/123456789/469/%D0%A1%D0%BB%D0%BE%D0%B2%D0%BD%D0%B8%D0%BA_RD-%D0%A1%D1%83%D1%87_%D0%BB%D1%96%D0%BD%D0%B3%D0%B2_%D1%81%D0%BB%D0%BE%D0%B2%D0%BD%D0%B8%D0%BA%20%281%29.pdf?sequence=1&isAllowed=y [in Ukrainian].

Ковкіна, Є., Алоян, М., Авоян, Л. (2022). Актуальність лінгвістичної експертизи мовлення у кримінальних справах щодо інкримінування погрози. *Теорія та практика судової експертизи і криміналістики*. Вип. 3 (28). С. 98—108. DOI: [10.32353/khrife.3.2022.06](https://doi.org/10.32353/khrife.3.2022.06).

Участь спеціаліста в слідчому експерименті із дослідження обставин дорожньо-транспортної пригоди, яка відбулася в темний час

Віталій Варлахов *^a, Олександр Свідерський **^b, Валентінас Мігуневічус ***^c

* ННЦ «ICE ім. Засл. проф. М. С. Бокаріуса», м. Харків, Україна, ORCID: <https://orcid.org/0000-0001-6446-4400>, e-mail: 19varlahov84@gmail.com

** Канд. юрид. наук, старш. дослідн., ННЦ «ICE ім. Засл. проф. М. С. Бокаріуса», м. Харків, Україна, ORCID: <https://orcid.org/0000-0003-2435-3823>, e-mail: hniise@hniise.gov.ua

*** Д-р техн. наук, JSC «Impulsana», м. Вільнюс, Литва, e-mail: uabimpulsana@gmail.com

^a Адміністрування проекту, методологія, формальний аналіз.

^b Написання оригінального рукопису, валідація, візуалізація.

^c Ресурси, нагляд.

DOI: [10.32353/khrife.3.2022.07](https://doi.org/10.32353/khrife.3.2022.07) УДК 343.98:629.017

Надійшло 06.09.2022 / Рецензовано 16.09.2022 / Прийнято до друку 20.09.2022 /
Доступно онлайн 30.09.2022



Участь спеціаліста (особи, яка має спеціальні знання й навички застосування технічних або інших засобів і може надавати консультації під час досудового розслідування й судового розгляду з питань, які потребують відповідних спеціальних знань і навичок) у проведенні слідчих експериментів поліпшує якість досудового розслідування, розширює можливості сторін кримінального провадження (щодо збирання, перевірки й оцінювання доказів), сприяє пришвидшенню, повноті й неупередженості розслідування та судового розгляду. Досліджено загальні вимоги до підготовки та проведення слідчих експериментів у кримінальних провадженнях із розслідування дорожньо-транспортних пригод, які сталися темного часу доби, а також функції спеціаліста й особливості застосування ним спеціальних знань у такому експерименті (з'ясування механізму пригоди; здобуття даних для призначення судової автотехнічної експертизи; перевірка обставин, що мають значення для кримінального провадження). Проаналізовано аспекти

взаємодії органів досудового розслідування зі спеціалістом в галузі автотехнічних досліджень під час розслідування кримінальних правопорушень — дорожньо-транспортних пригод. Автори мали на меті висвітлити особливості проведення слідчого експерименту із визначення загальної та конкретної видимості для розслідування кримінальних правопорушень, пов'язаних із порушенням правил безпеки дорожнього руху або експлуатації транспорту, застосувавши для досягнення поставленої мети методи формальної логіки, спеціально-правові (передусім — порівняльно-правовий) і системного аналізу.

Ключові слова: дорожньо-транспортна пригода; слідчий експеримент; спеціальні знання; спеціаліст у галузі автотехнічних досліджень; загальна видимість; конкретна видимість; вихідні дані; судова автотехнічна експертиза.

Постановка наукової проблеми

Відповідно до ст. 2 Кримінального процесуального кодексу України¹ (далі — КПК України) завданням кримінального провадження є, зокрема, забезпечення швидкого, повного й неупередженого розслідування кримінальних правопорушень. Отже, завданням правоохоронних органів під час розслідування кримінальних правопорушень, пов'язаних із порушенням правил безпеки дорожнього руху або експлуатації транспорту, є повне й об'єктивне з'ясування обставин і механізму дорожньо-транспортних подій (далі — ДТП), збирання достатніх доказів та визначення винуватості учасників цієї події. Досудовому розслідуванню цієї категорії кримінальних проваджень значною мірою сприяє доречне застосування спеціальних знань, оскільки ч. 2 ст. 240 КПК України передбачає, що «за необхідності слідчий експеримент може проводитися за участю спеціаліста»².

У ч. 2 ст. 84 КПК України³ процесуальними джерелами доказів названо показання, речові докази, документи, висновки експертів. До того ж практика розслідування кримінальних правопорушень, пов'язаних із порушенням правил безпеки дорожнього руху або експлуатації транспорту, свідчить: через специфіку цієї категорії кримінальних проваджень одним із основних джерел доказів у них є саме висновок експерта, складений за результатами проведення судової автотехнічної експертизи. Своєчасне та якісне проведення експертизи позитивно впливає на якість проведення досудового розслідування і сприяє зміцненню законності. Від достовірності й допустимості отриманих під час слідчого експерименту вихідних даних залежать об'єктивність та обґрунтованість висновку експерта. Найсерйозніша помилка, яка вкрай негативно позначається на з'ясуванні механізму ДТП і вихідних даних для проведення судової автотехнічної експертизи

1 Кримінальний процесуальний кодекс України від 13.04.2012 р. № 4651-VI (зі змін. та допов.). URL: <http://zakon2.rada.gov.ua/laws/show/4651-17> (дата звернення: 06.09.2022).

2 Там само.

3 Там само.

(відповідно — на перебігу й результатах досудового розслідування),— це проведення некваліфікованих слідчих експериментів. На жаль, до проведення слідчих експериментів із дослідження обставин ДТП нечасто залучають спеціалістів (фахівців, експертів) у галузі автотехнічних досліджень. Ця обставина, а також підвищення вимог до якості досудового розслідування за цими провадженнями зумовлюють потребу в залученні спеціаліста в галузі автотехніки для участі у слідчих експериментах зі встановлення обставин ДТП і вихідних даних, які надалі експерт може використати для проведення судової автотехнічної експертизи.

Одним із найскладніших слідчих експериментів під час розслідування кримінальних правопорушень, пов'язаних із порушенням правил безпеки дорожнього руху або експлуатації транспорту, є експеримент із визначення видимості у темний час доби. Під час проведення слідчого експерименту у темний час доби до визначення видимості висувають певні вимоги, дотримання яких дасть змогу встановити достовірні дані загальної й конкретної видимості в умовах ДТП.

У цій праці розглянемо питання, пов'язані з проведенням слідчого експе-

рименту із визначення загальної й конкретної видимості під час дослідження обставин ДТП; визначимо функції спеціаліста й особливості застосування спеціальних знань під час проведення слідчого експерименту; проаналізуємо окремі аспекти взаємодії органів досудового розслідування зі спеціалістом в галузі автотехнічних досліджень під час розслідування кримінальних правопорушень за вчиненими ДТП.

Аналіз основних досліджень і публікацій

Окремі питання теоретичних і методичних основ проведення слідчих експериментів у кримінальних провадженнях висвітлено у працях: В. П. Колмакова; М. В. Салтевського; В. Ю. Шепітька; М. Г. Щербаковського; Т. М. Балицького⁴; Ш. Ш. Ярамыш'яна⁵; О. В. Саушкіна, А. А. Ханянца, А. Г. Бондаревої та С. В. Сулими⁶; П. Є. Антонюка; І. В. Пирога та ін. Деякі особливості проведення слідчих експериментів у межах вивчення питань судової експертології досліджували: В. А. Бекасов; В. А. Іларіонов; М. М. Крісті; Е. П. Ланевський, О. М. Гордовер та О. І. Овчаренко⁷; Ю. Г. Харченко; Н. С. Романов⁸; А. М. Туренко та В. І. Клименко (зі

4 Балицький Т. М. Слідчий експеримент в системі слідчих (розшукових) дій у кримінальному провадженні України : автореф. дис. ... канд. юрид. наук. Ірпінь, 2015. 19 с. URL: <https://dspace.nlu.edu.ua/bitstream/123456789/16881/1/BALITSKY-2015.pdf> (дата звернення: 06.09.2022).

5 Ярамыш'яна Ш. Ш. Особенности следственного эксперимента при расследовании дорожно-транспортного происшествия. *Теория та практика судової експертизи і криміналістики*. 2004. Вип. 4. С. 162—167.

6 Саушкін О. В., Ханянець А. А., Бондарева А. Г., Сулим С. В. Метод натурного моделювання при проведенні комплексної судово-медичної, транспортно-трасологічної та автотехнічної експертизи. *Там само*. 2018. Вип. 18. С. 585—592. DOI: 10.32353/khrife.2018.68 (дата звернення: 06.09.2022).

7 Ланевский Э. П., Гордовер А. Н., Овчаренко А. И. Эксперименты по определению видимости при исследовании ДТП, совершенных в темное время суток : метод. рек. Минск, 1987. 30 с.

8 Романов Н. С. Основные положения судебно-экспертного анализа автотранспортного происшествия. Киев, 1969. 67 с.

співавторами)⁹; А. В. Лубенцов та О. В. Варлахов¹⁰; А. Д. Кошкаров¹¹; В. С. Ольхов¹²; А. А. Фролов та О. С. Шабратко¹³; С. І. Поваляев та О. В. Сараєв¹⁴.

Мета статті

Висвітлити особливості проведення слідчого експерименту із визначення загальної та конкретної видимості під час розслідування кримінальних правопорушень, пов'язаних із порушенням правил безпеки дорожнього руху або експлуатації транспорту.

Методи дослідження

Для досягнення поставленої мети в роботі використано загальнонаукові та спеціальні методи, які дали змогу найоптимальніше врахувати специфіку об'єкта і предмета дослідження, зокрема: методи формальної логіки (аналіз, синтез, дедукція, індукція, аналогія, абстрагування) — для детального з'я-

сування змісту розглядуваних питань; спеціально-правові методи (передусім — порівняльно-правовий) — під час аналізу норм матеріального та процесуального права, наукових категорій, визначень і підходів; метод системного аналізу — у контексті визначення напрямів діяльності з удосконалення застосування спеціальних знань під час проведення слідчого експерименту в темний час доби.

Викладення основного матеріалу дослідження

У чинному кримінальному процесі наявні два учасники кримінального провадження, що мають спеціальні знання, — *експерт* (ст. 69 КПК України¹⁵) і *спеціаліст* (ст. 71 КПК України¹⁶). Згідно з п. 25 ч. 1 ст. 3 КПК України¹⁷, експерт і спеціаліст у кримінальному процесі мають статус учасників кримінального провадження з відповідними правами й обов'язками.

- 9 Туренко А. М., Клименко В. І., Сараєв О. В., Данець С. В. Автотехнічна експертиза. Дослідження обставин ДТП : підруч. для вчн. Харків, 2013. 320 с.
- 10 Лубенцов А. В., Варлахов В. О. Технічний аналіз дій водіїв транспортних засобів на нерегульованих перехрестях під час виконання лівого повороту. *Теорія та практика судової експертизи і криміналістики*. 2020. Вип. 21. С. 411—421. DOI: 10.32353/khrife.1.2020.28 (дата звернення: 06.09.2022).
- 11 Кошкаров А. Д. Розслідування дорожньо-транспортної пригоди та визначення причиново-наслідкових зв'язків між несправностями транспортного засобу. *Там само*. С. 422—431. DOI: 10.32353/khrife.1.2020.29 (дата звернення: 06.09.2022).
- 12 Ольхов В. С. Визначення причиново-наслідкового зв'язку між неналежним облаштуванням технічними засобами організації дорожнього руху та настанням ДТП. *Там само*. 2020. Вип. 21. С. 432—440. DOI: 10.32353/khrife.1.2020.30 (дата звернення: 06.09.2022).
- 13 Фролов А. А., Шабратко О. С. Дослідження шин вантажного транспортного засобу щодо визначення пошкоджень, які утворилися в результаті експлуатаційного зношення або в результаті заводського дефекту. *Там само*. С. 441—451. DOI: 10.32353/khrife.1.2020.31 (дата звернення: 06.09.2022).
- 14 Поваляев С. І., Сараєв О. В. Моделювання механізму перекидання транспортного засобу в процесі розвитку дорожньо-транспортної пригоди. *Там само*. 2019. Вип. 20. С. 318—326. DOI: 10/32353/khrife.2.2019.24 (дата звернення: 06.09.2022).
- 15 Кримінальний процесуальний кодекс України URL: <http://zakon2.rada.gov.ua/laws/show/4651-17> (дата звернення: 06.09.2022).
- 16 Там само.
- 17 Там само.

Експертом у кримінальному провадженні є особа, яка «володіє науковими, технічними або іншими спеціальними знаннями, має право відповідно до Закону України «Про судову експертизу» на проведення експертизи і якій доручено провести дослідження об'єктів, явищ і процесів, що містять відомості про обставини вчинення кримінального правопорушення, та дати висновок з питань, які виникають під час кримінального провадження і стосуються сфери її знань» (ст. 69 КПК України)¹⁸. Отже, експерт — це особа, яка має спеціальні знання та є суб'єктом проведення судової експертизи.

Згідно зі ст. 71 КПК України:

«1. Спеціалістом у кримінальному провадженні є особа, яка володіє спеціальними знаннями та навичками і може надавати консультації, пояснення, довідки та висновки під час досудового розслідування і судового розгляду з питань, що потребують відповідних спеціальних знань і навичок.

2. Спеціаліст може бути залучений для надання безпосередньої технічної допомоги <...> сторонами кримінального провадження під час досудового розслідування і судом під час судового розгляду <...>»¹⁹.

Відмінність діяльності експерта в галузі автотехнічних досліджень, залученого слідчим як спеціаліста, від процесуальної діяльності експерта полягає в тому, що спеціаліст бере участь у слідчих діях, застосовуючи свої спеціальні знання та навички для сприяння слідчому у збиранні доказів.

Залучений до участі у слідчому експерименті спеціаліст має певні проце-

суальні права й обов'язки, процесуальні правовідносини з іншими учасниками кримінального судочинства та виконує свої дії відповідно до процесуального законодавства²⁰.

Відповідно до ч. 4 ст. 71 КПК України спеціаліст має право:

«1) ставити запитання учасникам процесуальної дії з дозволу сторони кримінального провадження, яка його залучила, чи суду;

2) користуватися технічними засобами, приладами та спеціальним обладнанням;

3) звертати увагу сторони кримінального провадження, яка його залучила, або суду на характерні обставини чи особливості речей і документів;

3¹) викладати у висновку відомості, що мають значення для кримінального провадження і щодо яких йому не були поставлені запитання;

4) знайомитися з протоколами процесуальних дій, в яких він брав участь, і подавати до них зауваження;

5) одержувати винагороду за виконану роботу та відшкодування витрат, пов'язаних із його залученням до кримінального провадження;

6) заявляти клопотання про забезпечення безпеки у випадках, передбачених законом;

7) надавати висновки з питань, що належать до сфери його знань, під час досудового розслідування кримінальних проступків, у тому числі у випадках, передбачених частиною третьою статті 214 цього Кодексу;

8) надавати довідки з питань, що належать до сфери його знань, у випадках,

18 Кримінальний процесуальний кодекс України ... URL: <http://zakon2.rada.gov.ua/laws/show/4651-17> (дата звернення: 06.09.2022).

19 Там само.

20 Терехов Г. А. Процессуальные положения и полномочия специалиста в уголовном процессе. Проблемы судебной автотехнической экспертизы : сб. науч. трудов. Москва, 1987. С. 94—113.

передбачених частиною третьою статті 245¹ цього Кодексу»²¹.

Згідно з ч. 5 ст. 71 КПК України спеціаліст зобов'язаний:

«1) *прибути за викликом до слідчого, дізнавача, прокурора, суду і мати при собі необхідні технічне обладнання, пристрої та прилади;*

2) *виконувати вказівки сторони кримінального провадження, яка його залучила, чи суду та давати пояснення з поставлених запитань;*

3) *не розголошувати відомості, які безпосередньо стосуються суті кримінального провадження та процесуальних дій, що здійснюються (здійснювалися) під час нього, і які стали відомі спеціалісту у зв'язку з виконанням його обов'язків;*

4) *заявити самовідвід за наявності обставин, передбачених цим Кодексом»*²².

На практиці допомога спеціалістів суб'єктові розслідування (слідчому, прокурору) конкретизується такими завданнями:

- участь у контролі за правильним виконанням умов проведення слідчого експерименту, тобто забезпечення адекватності критеріїв порівняння обставин, що потребують уточнення чи перевірки;
- участь у виборі з-поміж характеристик і параметрів, що їх перевіряють, тих, які відображають суттєві особливості досліджуваної обставини чи факту (зва-

жаючи на завдання слідчої (розшукової) дії, дані спеціальної літератури та власний досвід);

- урахування максимально можливого діапазону змін певних обставин і характеристик;
- науково-технічний та консультативний супровід експериментальної перевірки обставин;
- участь у з'ясуванні характеру, закономірностей і стійкості зв'язку між раніше визначеними достовірними й отриманими під час експерименту параметрами аналізованої ситуації²³.

Спеціалісти допомагають слідчому на всіх етапах слідчого експерименту: виявляти ключові та визначати небезпечні для здоров'я учасників моменти; відтворювати обстановку й умови проведення дослідів, максимально наближені до події кримінального правопорушення; розробляти план, організувати досліді та контролювати їх виконання; сприяти в доборі аналогів, виготовленні макетів і муляжів, добирати транспортні засоби (далі – ТЗ); оцінювати здобуті в процесі проведення слідчого експерименту результати. Спеціаліст під час проведення слідчого експерименту за дорученням суб'єкта розслідування має право проводити вимірювання, фотографування, звуко- чи відеозапис, складати плани та схеми, виготовляти графічні зображення місця чи окремих речей, а також відбитки та зліпки.

21 Кримінальний процесуальний кодекс України URL: <http://zakon2.rada.gov.ua/laws/show/4651-17> (дата звернення: 06.09.2022).

22 Там само.

23 Антонюк П. Є., Антошук А. О., Пясковський В. В., Саковський А. А., Самодін А. В., Таран О. В., Терещенко Ю. В. Тактика проведення слідчого експерименту під час досудового розслідування : метод. рек. Київ, 2021. 68 с. URL: <http://elar.naiu.kiev.ua/jspui/bitstream/123456789/18811/1/%D0%9C%D0%B5%D1%82%D0%BE%D0%B4%D0%B8%D1%87%D0%BD%D1%96%20%D1%80%D0%B5%D0%BA%D0%BE%D0%BC%D0%B5%D0%BD%D0%B4%D0%B0%D1%86%D1%96%D1%97%20%D0%A1%D0%BB%D1%96%D0%B4%D1%87%D0%B8%D0%B9%20%D0%B5%D0%BA%D1%81%D0%BF%D0%B5%D1%80%D0%B8%D0%BC%D0%B5%D0%BD%D1%82.pdf> (дата звернення: 06.09.2022).

Вивчення практики розслідування кримінальних правопорушень, передбачених ст. 286 Кримінального кодексу України²⁴, а саме під час розслідування ДТП, свідчить, що однією з основних і найчастіше здійснюваних слідчих дій є саме слідчий експеримент. Відмітна особливість провадження слідчих експериментів за цією категорією кримінальних проваджень полягає в тому, що найчастіше їх проведення неможливе без використання ТЗ, що є джерелами підвищеної небезпеки (зокрема, і на проїзних частинах доріг, рух якими найбільш інтенсивний і його переривання або закриття може спричинити негативні наслідки). Внаслідок цього виникають додаткові вимоги до підготовки та планування цієї слідчої дії, зважаючи на потребу в найстисліший строк залучити до участі у слідчому експерименті додаткові сили й засоби для забезпечення його проведення. Слідчий експеримент не проводять, якщо наявні чинники, що можуть загрожувати життю або здоров'ю осіб, які беруть участь у ньому, чи оточуючих. Також проведення цієї слідчої дії не має шкодити чужому майну, принижувати честь і гідність її учасників, порушувати суспільну безпеку й норми моралі (ч. 4 ст. 240 КПК України²⁵). Використання під час проведення слідчого експерименту знань у галузі автотехнічних досліджень, які має спеціаліст, дасть змогу повною мірою визначити механізм ДТП і параметри, які її характеризують, із дотриманням

узвичаєних в експертній практиці методичних підходів.

Під час дослідження обставин ДТП, які сталися темного часу доби, головними є два питання: 1) щодо відповідності обраної водієм швидкості умовам видимості елементів проїзної частини; 2) щодо наявності у водія технічної можливості уникнути ДТП в умовах обмеженої видимості. Для відповіді на ці питання експертна практика пішла шляхом експериментального визначення видимості в умовах виникнення ДТП. У судовій автотехнічній експертизі розрізняють поняття «загальна видимість» і «конкретна видимість». *Загальна видимість* — відстань від передньої частини ТЗ, на якій із місця водія можна чітко розрізнити елементи дороги на шляху руху, орієнтування на які дає змогу вести ТЗ у смузі, рекомендованій Правилами дорожнього руху²⁶. *Конкретна видимість* — відстань від передньої частини ТЗ, на якій з місця водія можна чітко розпізнати перешкоду за її характерними ознаками²⁷.

Кількість і склад учасників експерименту зі з'ясування обставин ДТП визначають слідчий, прокурор, які є суб'єктами розслідування, зважаючи на умови проведення експерименту. Це особи, передбачені КПК України (підозрюваний, потерпілий, свідок, захисник, представник — ч. 3 ст. 240)²⁸, а також особи, які мають забезпечити проведення експерименту (працівники поліції, які забороняють виїздити на ділянку

24 Кримінальний кодекс України від 05.04.2001 р. № 2341-III (зі змін. та допов.). URL: <https://zakon.rada.gov.ua/laws/show/2341-14> (дата звернення: 06.09.2022).

25 Кримінальний процесуальний кодекс України URL: <http://zakon2.rada.gov.ua/laws/show/4651-17> (дата звернення: 06.09.2022).

26 Правила дорожнього руху : затв. Постановою КМУ від 10.10.2001 р. № 1306 (зі змін. та допов.). URL: <https://zakon.rada.gov.ua/laws/show/1306-2001-%D0%BF#Text> (дата звернення: 06.09.2022).

27 Ланевский Э. П., Гордовер А. Н., Овчаренко А. И. Указ. соч.

28 Кримінальний процесуальний кодекс України URL: <http://zakon2.rada.gov.ua/laws/show/4651-17> (дата звернення: 06.09.2022).

проведення експерименту водіям ТЗ, що не є його учасниками). Понятих (не менше двох осіб) до проведення слідчого експерименту залучають за умови, якщо під час цієї слідчої дії не застосовують безперервного відеофіксування (в іншому разі понятих можуть не залучати згідно з абз. 1 ч. 7 ст. 223 КПК України²⁹).

Відомо, що можливості водія, який є учасником ДТП, розрізнити межі проїзної частини та певну перешкоду залежать від суто суб'єктивних чинників — таких, як гострота зору, вік, втома, стан здоров'я та ін. Достеменно визначити вплив сукупності цих чинників на видимість у процесі проведення слідчого експерименту практично неможливо. Тому особи, які визначають видимість із місця водія під час проведення експерименту, повинні мати гострий зір і відчуття кольору, допустимі для осіб, що керують ТЗ.

Результативність і доказова цінність слідчих експериментів із визначення видимості залежить від максимального наближення дорожніх, погодних та інших умов до тих, що мали місце в момент скоєння ДТП. Головними умовами, зважаючи на неможливість їх реконструювати, є погодні й дорожні умови. За малої ймовірності стабільності погодних умов (дощ, сніг, туман тощо) потрібна максимальна оперативність у підготовці та проведенні експерименту з визначення видимості. У такому разі експеримент доречно провести одразу після огляду місця події. Із дороги слід усунути об'єкти, які до ДТП там не перебували (припарковані ТЗ та інші об'єкти). Якщо ділянка дороги значно видозмінилася після події, а поблизу місця ДТП є аналогічні до місця ДТП ділянки, то можливе проведення слідчого експерименту на них.

Результати слідчого експерименту багато в чому також залежать від швидкості, із якою рухався ТЗ, що скоїв ДТП, але врахувати цей чинник під час проведення експерименту, по-перше, майже неможливо, а по-друге (і це найголовніше), експеримент у цьому разі стає небезпечним. Швидкість руху ТЗ, із якого визначають видимість, має бути мінімальною, тому що ТЗ необхідно якнайшвидше зупинити для вимірювання загальної та конкретної видимості. Рух із мінімальною швидкістю необхідний також для того, щоб отримати сигнал про настання видимості не тільки від водія-спостерігача, а й від понятих.

Найчастіше слідчий експеримент із визначення видимості проводять на тій ділянці дороги, де сталася ДТП. За обставин, про які йдеться вище, вважають за можливе проводити слідчий експеримент на ділянках, аналогічних ділянці, на якій сталася ДТП. У всіх випадках проведення слідчого експерименту обмежується місцем, яке дає змогу провести власне експеримент (наприклад, інші ТЗ, які рухаються дорогою, слід зупинити на такій відстані, щоби світло зовнішніх світлових приладів не впливало на видимість на ділянці експерименту). Для узгодженості слідчих дій необхідно забезпечити портативними засобами зв'язку (раціями, телефонами) працівників, які перебувають на межах ділянки проведення експерименту (слідчого та водія зустрічного ТЗ — у разі, коли видимість визначають із урахуванням світла фар зустрічного ТЗ), що дає змогу оперативно коригувати перебіг експерименту, а також припинити його за потреби пропустити рейсові автобуси, оперативні автомобілі тощо, та й узагалі убезпечує учасників експерименту. Транспорт, який

29 Кримінальний процесуальний кодекс України URL: <http://zakon2.rada.gov.ua/laws/show/4651-17> (дата звернення: 06.09.2022).

брав участь у ДТП у темний час доби, найчастіше зазнає значних механічних пошкоджень (зокрема, зовнішніх світлових приладів). У цьому разі ТЗ необхідно замінити однотипним, звернувши особливу увагу на: відповідність зовнішніх світлових приладів із регулювання фар; ступінь забрудненості скла фар; вид і потужність ламп; стан і ступінь забрудненості переднього скла кабіни й решти чинників, які можуть впливати на видимість. Також необхідно зважати на елементи, які можуть вплинути на можливість видимості та розпізнавання перешкод (світловідбивальні елементи, номерні знаки, задні ліхтарі зі світловідбивальними елементами, катафоти-відбивачі, контрастні позначки на стінках перешкоди та ін.).

Реконструюючи дорожню обстановку із наїздом на людину, яка лежить на дорозі, манекен (муляж) слід одягти або в одяг потерпілого, або в аналогічний за виглядом і кольором. Варто зауважити, що, наприклад, сніг внаслідок наїзду могло скинути з одягу людини або навпаки (через переміщення тіла — перекочування, волочіння) — покрити цей одяг снігом чи дорожнім брудом, чи забруднити під час переїзду шинами автомобіля.

Обладнання, необхідне для проведення слідчого експерименту на видимість (крім засобів зв'язку): рулетка (10–20 м), світловідбивач (катафот) червоного або білого кольору, електричний ліхтарик, крейда для розмічування проїзної частини або легковстановлювані пронумеровані фішки (від 1 до 8; до 3 комплектів).

Достовірність і допустимість отриманих під час слідчого експерименту вихідних даних залежить від підготовчих заходів. Їх проводять слідчий, прокурор як до виїзду (виходу) на місце проведення слідчого експерименту,

так і безпосередньо на цьому місці, але до вчинення дослідних дій. Слідчий експеримент є складною слідчою дією, яка вимагає відповідального ставлення до організації слідчого експерименту й потребує ретельного обміркування можливих варіантів його проведення. Підготовка та проведення слідчого експерименту мають, по-перше, відповідати вимогам кримінального процесу, оскільки здобути без дотримання вимог законодавства під час проведення слідчого експерименту результати не матимуть доказового значення; по-друге, під час проведення слідчого експерименту слідчий повинен дотримуватися узвичаєних в експертній практиці методичних підходів із визначення видимості у темний час доби, що забезпечують повноту й об'єктивність результатів. Останнє можливе за умови залучення до участі у слідчому експерименті спеціаліста. Загалом можна виокремити три аспекти підготовки до проведення слідчого експерименту: *організаційні, процедурні й тактичні*.

Залежно від виду ДТП та обставин, які їй передували, застосовують різні методичні підходи до визначення загальної та конкретної видимості у темний час доби під час проведення слідчого експерименту. Далі розглянемо етапи проведення слідчих експериментів із визначення загальної та конкретної видимості.

Якщо ДТП сталася за відсутності світла фар зустрічного ТЗ, то підготовчий етап містить заходи щодо: добирання учасників експерименту, ТЗ (який брав участь у ДТП або його замінює) і перешкоди, на яку скоєно наїзд (ТЗ, пішохід-статист, манекен тощо); погодження часу проведення експерименту; реконструкції ділянки проведення експерименту; забезпечення слідчих дій.

Перебіг слідчого експерименту із визначення видимості в разі наїзду на нерухому перешкоду викладено далі. Після того, як ділянку проведення експерименту огорожать постами співробітників поліції і проведуть необхідні роботи з реконструкції місця ДТП, у місці наїзду розташовують пішохода-статиста (манекен в одязі потерпілого або подібного за типом і забарвленням). ТЗ, з якого визначатимуть видимість, розміщують перед місцем наїзду на відстані, з якої пішохода-статиста (манекена) не видно. ТЗ має рухатися тією самою смугою руху, що й під час ДТП. Зі свого місця водій-спостерігач і поняті визначають місце, до якого дорога проглядається (наприклад, межі правої кромки проїзної частини з узбіччям). Якщо проїзна частина має розмітку у вигляді переривчастих ліній, достатньо підрахувати кількість ліній, видимих із місця водія, і виміряти відстань від передньої частини ТЗ до останньої видимої лінії. Якщо ж права межа проїзної частини й узбіччя проглядається на більшу відстань, аніж поздовжня розмітка, а також якщо поздовжньої розмітки немає, то видимість дороги визначають за відстанню, на якій ще проглядається права межа проїзної частини й узбіччя. Відстань загальної видимості можна визначити за видимими дорожніми стовпчиками огорожі. Видимість дорожніх знаків або інших споруд, позначених або не позначених вертикальною розміткою, не завжди дає змогу дійти висновку про напрям і ширину проїзної частини, тому питання про загальну видимість, зважаючи на видимість дорожніх знаків і споруд, вирішують щоразу окремо. Для визначення місця, до якого проглядається межа правої кромки проїзної частини з узбіччям, від ТЗ, що стоїть, один з учасників експерименту проносить світлоповертач (катафот) —

уздовж правої межі проїзної частини на висоті, що не перевищує 15—20 см, періодично повертаючи його активною стороною до водія-спостерігача. Орієнтуючись на пробіски світлоповертача, водій-спостерігач зупиняє людину зі світлоповертачем у місці, до якого межа проїзної частини й узбіччя проглядається, після чого вимірюють відстань від передньої частини ТЗ до цього місця: це відстань загальної видимості, або видимості дороги за напрямком руху ТЗ. Замість світлоповертача можна скористатися аркушем білого паперу. Пронсячи аркуш у 15—20 см над кромкою проїзної частини, його періодично повертають руба до водія-спостерігача: за положення руба водій-спостерігач не бачить аркуша, за іншого положення — бачить. Орієнтуючись на аркуш, водій-спостерігач має змогу контролювати місце знаходження людини, яка несе аркуш, і дає команду зупинитися в місці, до якого проглядається межа проїзної частини й узбіччя (у зимовий час слід обрати аркуш, контрастний за кольором до снігового покриву, — жовтогарячий, зелений). Необхідність у світлоповертачі або аркуші паперу, як свідчить практика, зумовлено тим, що людина, яка віддаляється від ТЗ, стає невидимою для водія-спостерігача, тому він не може зупинити її в місці, до якого проглядається межа проїзної частини й узбіччя.

ТЗ (після визначення відстані конкретної видимості), зі швидкістю 3—4 км/год рушає в напрямку перешкоди (манекена). Водій-спостерігач зупиняє ТЗ у місці, з якого перешкоду можна впізнати за зовнішніми ознаками (силуетом, контурами ніг, елементами одягу тощо). Вимірявши відстань від передньої частини ТЗ до розпізнаного об'єкта (манекена), отримаємо відстань конкретної видимості цього об'єкта

з місця водія. Експерименти з визначення конкретної видимості інших нерухомих перешкод (за відсутності світла фар зустрічних ТЗ) не вельми відрізняються від експерименту, описаного вище.

У разі наїзду ТЗ на рухома перешкоду, підготовчий етап проводять так само, як наведено вище, доповнюючи визначенням відстаней, які ТЗ і рухома перешкода долають за 1 с. Шлях, який рухома перешкода долає за 1 с, найчастіше визначають експериментально (за допомогою секундоміра й ділянки певної довжини), моделюючи темп руху перешкоди, який коригують очевидці події. Далі від місця наїзду в напрямку, протилежному напрямку руху ТЗ, на шляху його руху позначають ділянки, що дорівнюють відстані, яку ТЗ долає за 1 с. Достатня кількість таких ділянок, як свідчить практика,— 5 (іноді їх може бути більше). У цьому разі перебіг слідчого експерименту є таким, як викладено далі. ТЗ і рухома перешкоду розміщують на позиціях ділянки 5: ТЗ — передньою частиною на межі ділянки (зазвичай наїзд відбувається передньою частиною), а рухома перешкоду — на рівні первинного контакту з ТЗ у момент наїзду. Із цього положення визначають загальну і конкретну видимість. Далі ТЗ і перешкоду переміщують на межі ділянки 4. Загальну видимість у цьому разі визначають, якщо на неї впливає

зміна дорожніх умов (наприклад, перехід від підйому до спуску, зміна радіуса закруглення дороги, стану дорожнього покриття тощо). На прямих і рівних ділянках дороги загальна видимість зазвичай не дуже змінюється. Послідовно переміщуючи ТЗ і перешкоду на межі ділянок 3, 2 й 1, визначають відстань конкретної видимості (див. рис. 1).

Якщо перешкоду можна виявити, коли ТЗ перебуває між різними ділянками (наприклад, між ділянками 2 і 3), то слід поділити цю ділянку навпіл, що відповідатиме відстані за 0,5 с (або на 4 частини, що відповідатиме відстані за 0,25 с), і наступні переміщення ТЗ та перешкоди проводити не на повну ділянку, а на відповідні її складові для більш точного визначення відстаней конкретної видимості.

Якщо ДТП сталася за наявності світла фар зустрічного ТЗ, то (крім згаданого вище) слід з'ясувати деякі додаткові відомості:

1) щодо зустрічного ТЗ:

- а) тип ТЗ (легковий або вантажний автомобіль, трактор, мотоцикл тощо),
- б) швидкість руху,
- в) розташування щодо меж проїзної частини за його руху,
- г) характеристика ввімкненого світла (дальнє, ближнє, підфарники, прожектор тощо).



Рис. 1. Визначення видимості за відсутності світла фар зустрічного ТЗ

Якщо зустрічних ТЗ було кілька, то зазначені відомості потрібно мати про кожен із них, а також визначити дистанцію між ними;

2) щодо ТЗ, який скоїв наїзд:

- а) швидкість руху,
- б) характеристика ввімкненого світла,
- в) розташування щодо меж проїзної частини за його руху,
- г) розташування місця наїзду щодо меж проїзної частини та повздовжніх орієнтирів,
- д) місце роз'їзду із зустрічним ТЗ.

На ділянці проведення слідчого експерименту, попередньо огороженої постами поліції, на місці наїзду встановлюють нерухому перешкоду. Лінією або фішками позначають місце роз'їзду (місце, де передні частини автомобілів, що роз'їжджаються, перебували на одній лінії). Зважаючи на швидкості руху зустрічного ТЗ (V_1 ; наприклад, 60 км/год) і ТЗ, який скоїв наїзд (V_2 ; наприклад, 40 км/год), визначають відстані, які вони долають за 1 с: $V_1 - 16,6$ м/с; $V_2 - 11,1$ м/с. Ділянки шляху в 1 с для ТЗ, який скоїв наїзд, розмічають від місця наїзду в напрямку, протилежному до його руху. Після виконаної в такий спосіб розмітки можна визначити час, витрачений ТЗ, що скоїв наїзд, на подолання шляху від місця роз'їзду до місця наїзду. Воче-

видь, такий самий час від місця роз'їзду рухався зустрічний ТЗ; його положення в момент наїзду визначатимуть залежно від швидкості його руху. Отже, передня частина зустрічного ТЗ в момент наїзду перебуватиме на певній відстані за лінією роз'їзду. Від цієї точки у напрямку, протилежному напрямку руху зустрічного ТЗ, розмічають ділянки від 1 до 5. Під час експерименту зустрічний ТЗ і ТЗ, який скоїв наїзд, передніми частинами встановлюють на межах ділянки 5 на тих самих смугах, якими вони рухалися (положення за 5 с до наїзду). Зважаючи на світло фар ТЗ, визначають відстань загальної видимості з місця водія ТЗ, який скоїв наїзд. Найчастіше побачити перешкоду в цей момент неможливо. Далі ТЗ переміщують на ділянки 4, 3 і т. ін. і знову визначають загальну та конкретну видимості (див. рис. 2).

Конкретну видимість за цих умов визначають аналогічно, а саме: як за умов відсутності світла фар зустрічного ТЗ.

Якщо ТЗ кілька, то їх слід переміщати, дотримуючи дистанції з ТЗ, щодо яких проводять слідчий експеримент. Якщо з'ясують зміну режиму роботи зовнішнього освітлення якогось із ТЗ у якихось точках на шляху зближення ТЗ, то цю обставину необхідно врахувати під час проведення слідчого експерименту.



Рис. 2. Визначення видимості за наявності світла фар зустрічного ТЗ

У разі наїзду на рухомі об'єкти без гальмування слід організувати переміщення ТЗ і визначити конкретну видимість у наведений вище спосіб, зважаючи на швидкість руху об'єкта, на який здійснено наїзд. Якщо до наїзду ТЗ рухався в загальмованому стані з утворенням слідів гальмування, то для визначення його місця знаходження в різні моменти часу необхідно здійснити більш складні розрахунки, аніж зазначено вище; у такому разі доцільно проводити слідчі експерименти із визначення видимості лише за участі спеціаліста-автотехніка.

Висновки

Викладене вище свідчить про те, що швидке та якісне досудове розслідування можливе лише за умови відповідності проведеного слідчого експерименту вимогам, обумовленим кримінальним процесом, і дотримання узвичаєних в експертній практиці методичних підходів із визначення видимості у темний час доби. Слідчий експеримент, проведений із залученням спеціаліста у галузі автотехнічних досліджень, забезпечує відповідність зазначеної слідчої дії методичним рекомендаціям щодо їх проведення й позитивно позначається на якості досудового розслідування.

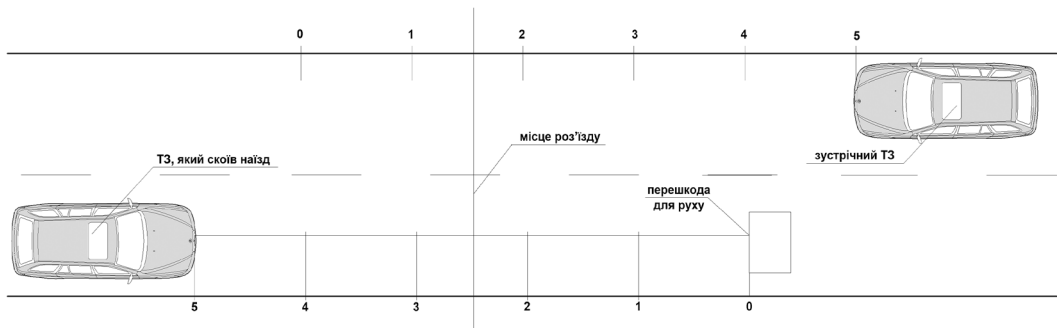
Specialist's Participation in Crime Scene Reconstruction for investigating circumstances of Traffic Collision Occurred in the Dark

Vitalii Varlahov, Oleksandr Sviderskyi, Valentinas Mitunevicius

Professional participation (person possessing specific expertise and skills in the use of technical or other means and can provide advice while pre-trial investigation and trial on issues that require relevant specific

expertise and skills) in conducting crime scene reconstructions improves the quality of pre-trial investigation, expands possibilities of the parties of criminal proceedings (regarding collection, evidence verification and evaluation), contributes to acceleration, completeness and impartiality of the investigation and trial. General requirements for preparation and conducting of crime scene reconstructions in criminal proceedings for investigation of traffic collisions occurred in the dark, as well as professional functions and the peculiarities of his specific expertise application in such a reconstruction (finding out the mechanism of traffic collision; obtaining data for appointment of road accident analysis; verification of circumstances relevant to criminal proceedings). Interaction aspects of pre-trial investigation bodies with professional in the field of road accident analysis while investigation of criminal offenses: traffic collisions are analyzed. The authors aimed to highlight peculiarities of conducting crime scene reconstruction to determine general and specific visibility for investigation of criminal offenses related to violation of traffic safety rules transport operation, applying to achieve the goal methods of formal logic, special legal (primarily: comparative legal) and system analysis.

Keywords: *traffic collision, crime scene reconstruction, specific expertise, professional in road accident analysis, general visibility; specific visibility; output data; forensic road accident analysis.*

Фінансування

Це дослідження не отримало жодного спеціального гранту від фінансових установ у державному, комерційному чи некомерційному секторах.

Відмова від відповідальності

Засновники не грали жодної ролі у розробленні дослідження, добиранні й аналізуванні даних, рішенні про публікацію чи підготовку рукопису.

Учасники

Автори внесли свій внесок винятково в інтелектуальну дискусію, що є основою цього документа, дослідження судової практики, написання та редагування, і беруть на себе відповідальність за її зміст і тлумачення.

Декларація щодо конфлікту інтересів

Автори заявляють, що у них відсутній конфлікт інтересів.

References

- Antoniuk, P. Ye., Antoshchuk, A. O., Piaskovskiy, V. V., Sakovskyi, A. A., Samodin, A. V., Taran, O. V., Tereshchenko, Yu. V. (2021). *Taktyka provedennia slidchoho eksperymentu pid chas dosudovoho rozsliduvannia* [Tactics of crime scene reconstruction during pretrial investigation]: metod. rek. Kyiv. URL: <http://elar.naiu.kiev.ua/jspui/bitstream/123456789/18811/1/%D0%9C%D0%B5%D1%82%D0%BE%D0%B4%D0%B8%D1%87%D0%BD%D1%96%20%D1%80%D0%B5%D0%BA%D0%BE%D0%BC%D0%B5%D0%BD%D0%B4%D0%B0%D1%86-%D1%96%D1%97%20%D0%A1%D0%BB%D1%96%D0%B4%D1%87%D0%B8%D0%B9%20%D0%B5%D0%BA%D1%81%D0%BF%D0%B5%D1%80%D0%B8%D0%BC%D0%B5%D0%BD%D1%82.pdf> [in Ukrainian].
- Balytskyi, T. M. (2015). *Slidchyi eksperyment v systemi slidchykh (rozshukovykh) dii u kryminalnomu provadzhenni Ukrainy* [Crime scene reconstruction in the system of investigative (search) actions in criminal proceedings of Ukraine]: avtoref. dys. ... kand. yuryd. nauk. URL: <https://dspace.nlu.edu.ua/bitstream/123456789/16881/1/BALITSKY-2015.pdf> [in Ukrainian].
- Frolov, A., Shabratko O. (2020). Examination of truck tires as to identification of damages which are formed as a result of operational tire wear or product defect. *Theory and Practice of Forensic Science and Criminalistics*. DOI: 10.32353/khrife.1.2020.31.
- Iaramyshian, Sh. Sh. (2004). Osobennosti sledstvennogo ehksperimenta pri rassledovanii dorozhno-transportnogo proisshestiia [Specifics of crime scene reconstruction while investigation of a traffic collision]. *Teoriia ta praktika sudovoї ekspertizi i kriminalistiki*. Vip. 4 [in Russian].
- Koshkarov, A. (2020). Investigation of traffic collisions and establishment of cause and effect relationship between vehicles breakdowns. *Theory and Practice of Forensic Science and Criminalistics*. DOI: 10.32353/khrife.1.2020.29.
- Lanevskii, Eh. P., Gordover, A. N., Ovcharenko, A. I. (1987). *Ehksperimenty po opredeleniiu vidimosti pri issledovanii DTP, sovershennykh v temnoe vremia sutok* [Experiments to determine visibility in the study of traffic collisions committed in the dark]: metod. rek. Minsk [in Russian].
- Lubentsov, A., Varlahov V. (2020). Technical analysis of vehicle drivers' actions at uncontrolled intersections while turning left. *Theory and Practice of Forensic Science and Criminalistics*. Vol. 21. DOI: 10.32353/khrife.1.2020.28.
- Olkhov, V. (2020). Establishment of cause and effect relationship between improper arrangement of traffic management facilities and traffic accidents occurrence. *Theory and Practice of Forensic Science and Criminalistics*. Vol. 21. DOI: 10.32353/khrife.1.2020.30.
- Povalyaev, S., Saraiev O. (2019). Modeling of the mechanism of vehicle overturning in the process of development of road traffic accident. *Theory and Practice of Forensic Science and Criminalistics*. Vol. 19 (2). DOI: 10/32353/khrife.2.2019.24.
- Romanov, N. S. (1969). *Osnovnye polozeniia sudebno-ehksperntnogo analiza avto-transportnogo proisshestiia* [Basic provisions of forensic expert analysis of a traffic collision]. Kiev [in Russian].
- Saushkin, O. V., Khaniants, A. A., Bondareva, A. G., Sulim S. V. (2018). Method of natural modeling while performing comprehensive forensic medical, transport trace evidence and auto-technical examination. *Theory and Practice of Forensic Science and Criminalistics*. Vol. 18. DOI: 10.32353/khrife.2018.68.
- Terekhov, G. A. (1987). Protssesualnye polozeniia i polnomochiia spetsialista v ugovnom protsesse [Procedural provisions and powers of a specialist in criminal proceedings]. *Problemy sudebnoi*

avtotekhnicheskoi ehkspertizy : sb. nauch. trudov. Moskva [in Russian].

Turenko, A. M., Klymenko, V. I., Saraiev, O. V., Danets, S. V. (2013). *Avtotekhnichna eks-*

pertyza. Doslidzhennia obstavyn DTP [Road accident analysis. Investigation of traffic collision circumstances]: pidruch. dlia vnz [in Ukrainian].

Варлахов, В., Свідерський, О., Мітуневічус В. (2022). Участь спеціаліста в слідчому експерименті із дослідження обставин дорожньо-транспортної пригоди, яка відбулася в темний час. *Теорія та практика судової експертизи і криміналістики*. Вип. 3 (28). С. 109–123. DOI: 10.32353/khrife.3.2022.07.

Дослідження гальмової системи електромобілів під час проведення автотехнічної експертизи

Владислав Федорченко *^a, Павло Хоробрих **^b, Лешек Вечорек ***^c

* ННЦ «ІСЕ ім. Засл. проф. М. С. Бокаріуса», м. Харків, Україна,
ORCID: <https://orcid.org/0000-0003-3990-0703>, e-mail: fedorchenko94@ukr.net

** ННЦ «ІСЕ ім. Засл. проф. М. С. Бокаріуса», м. Харків, Україна,
ORCID: <https://orcid.org/0000-0001-6454-7847>, e-mail: horobrih@hniise.gov.ua

*** Професор соц. наук у галузі юрид. наук, Університет імені Яна Кохановського, м. Кельці, Польща, ORCID: <https://orcid.org/0000-0002-1498-4667>, e-mail: wieczorekleszek@op.pl

^a Написання оригінального рукопису, валідація.

^b Ресурси, нагляд.

^c Адміністрування проекту, методологія.

DOI: [10.32353/khrife.3.2022.08](https://doi.org/10.32353/khrife.3.2022.08) УДК 343.98:629.017

Надійшло 06.09.2022 / Рецензовано 16.09.2022 / Прийнято до друку 20.09.2022 /
Доступно онлайн 30.09.2022



Розглянуто питання, розв'язувані автотехнічною експертизою щодо технічних несправностей (і їх причин) гальмової системи транспортного засобу в разі дорожньо-транспортної пригоди. Проаналізовано методи, мету й завдання такого дослідження та параметри гальмування електромобілів. Виявлено можливі наслідки несправностей гальмової системи транспортного засобу й окреслено шляхи подальшого розслідування дорожньо-транспортної пригоди після визначення коефіцієнтів гальмування для електромобілів. Мета статті — обґрунтувати необхідність доповнення коефіцієнтів гальмування показниками для електромобілів під час проведення судової автотехнічної експертизи з розслідування дорожньо-транспортних пригод, що зрештою сприятиме підвищенню якості та зменшенню строків виконання експертами-автотехніками судових експертиз із досліджень автомобілів з електричними або гібридними силовими агрегатами. Для досягнення поставленої мети застосовано візуальні, метричні, експериментальні, графоаналітичні й інструментальні методи дослідження. Результатами цієї наукової розвідки стали розроблення нового напрямку досліджень у галузі судової автотехнічної експертизи, де об'єктом дослідження

є автомобілі з електричними й гібридними силовими агрегатами, розв'язання питань щодо технічної можливості запобігти дорожньо-транспортній пригоді за участю електромобілів та узгодження взаємодії зі слідчими органами під час виконання експертизи.

Ключові слова: технічний стан транспортного засобу; експлуатація транспортного засобу; дорожньо-транспортна пригода; несправності гальмової системи; електромобіль; гібридна установка транспортного засобу.

Постановка наукової проблеми

Зі збільшенням кількості електромобілів на вітчизняних шляхах почастишали випадки дорожньо-транспортних пригод (далі — ДТП) за їх участю. Під час проведення автотехнічних експертиз, а саме добирання табличних вихідних даних параметрів і коефіцієнтів гальмування, експерт не може самостійно вибрати ці коефіцієнти, оскільки параметри гальмування електромобілів донині цілком не досліджено. Тому доволі часто для добору вихідних даних під час дослідження гальмової системи електромобіля експерт змушений заявляти клопотання слідчим органам або суду для проведення слідчого експерименту, що, зі свого боку, подовжує строк виконання експертизи.

Аналіз основних досліджень і публікацій

Питання, які виникають під час розслідування ДТП, що сталася внаслідок несправності гальмової системи електромобіля, досліджували такі науковці, як: О. Ф. Ситовський і В. М. Дембицький¹; О. М. Кашуба²; О. І. Саблін, В. Г. Кузнецов і В. В. Артемчук³; K. Popiołek, T. Detka, K. Żebrowski, K. Małek⁴. Аналіз згаданих робіт свідчить про ефективність застосування систем рекуперації на автомобілях з електричною установкою — і не тільки з метою скорочення енерговитрат.

Мета статті

Обґрунтувати необхідність доповнення коефіцієнтів гальмування показниками

- 1 Ситовский О. Ф., Дембицкий В. М. Электродинамическое торможение гибридного транспортного средства на дорогах с низким коэффициентом сцепления. *Автомобильный транспорт*. 2013. № 33. С. 13–18.
- 2 Кашуба А. М. Рекуперація кінетичної енергії в автомобілях з гібридною силовою установкою. *Наукові нотатки*. 2011. Вип. 35. С. 93–95. URL: http://nbuv.gov.ua/UJRN/Nn_2011_35_17 (дата звернення: 04.09.2022).
- 3 Саблін О. І., Кузнецов В. Г., Артемчук В. В. Проблеми та перспективи ефективного використання рекуперації електроенергії в системі електротранспорту. *Оптико-електронні інформаційно-енергетичні технології*. 2013. № 2. С. 126–130. URL: http://nbuv.gov.ua/UJRN/oeiet_2013_2_25 (дата звернення: 04.09.2022).
- 4 Popiołek K., Detka T., Żebrowski K., Małek K. Analysis of Regenerative Braking Strategies. *Przegląd Elektrotechniczny*. 2019. R. 95. NR 6. Pp. 117–123. DOI: 10.15199/48.2019.06.21 (дата звернення: 04.09.2022).

для електромобілів під час проведення судової автотехнічної експертизи з розслідування ДТП, що зрештою сприятиме підвищенню якості та скороченню строків виконання експертами-автотехніками судових експертиз із досліджень автомобілів з електричними або гібридними силовими агрегатами.

Методи дослідження

Для досягнення поставленої мети застосовано візуальні, метричні, експериментальні, графоаналітичні й інструментальні методи дослідження.

Викладення основного матеріалу дослідження

Для розгляду справ про ДТП важливе значення має автотехнічна експертиза, яка є різновидом інженерно-транспортних експертиз. Судова автотехнічна експертиза має свою наукову базу — судову автотехніку: інтеграційну галузь, яка ґрунтується на інженерних і криміналістичних знаннях про закономірності виникнення ДТП і методології їх дослідження.

Відповідно до Інструкції про призначення та проведення судових експертиз та експертних досліджень⁵ (далі — *Інструкція*) основними завданнями автотехнічної експертизи є:

- визначення несправностей транспортного засобу (далі — ТЗ), які загрожували безпеці руху, причин їх утворення та часу виникнення (до ДТП, через або після неї), можливості вияв-

лення несправності усталеними методами контролю за технічним станом ТЗ; визначення механізму впливу несправності на виникнення й розвиток ДТП;

- з'ясування механізму виникнення ДТП та її елементів (швидкості руху (за слідами гальмування та пошкодженнями), гальмового й зупинного шляхів, траєкторії руху, відстані, пройденої ТЗ за певні проміжки часу, та інших просторово-динамічних характеристик ДТП: швидкість руху ТЗ, зважаючи на їхні пошкодження, можна визначити за допомогою програмних комплексів з дослідження механізму ДТП, рекомендованих для впровадження в експертну практику);
- установлення відповідності дій водія ТЗ у конкретній дорожній ситуації технічним вимогам Правил дорожнього руху⁶ (далі — ПДР), наявності у водія технічної можливості запобігти ДТП від моменту виникнення небезпеки, відповідності дій водія (із технічного погляду) вимогам ПДР, а також установлення причинно-наслідкового зв'язку між діями водія та ДТП.

Коли водієві не вдається вчасно зупинити автомобіль, він зазвичай посилається на несправність гальм. На жаль, не завжди є змога докладно дослідити ланцюг подій та обставин, що спричинили зіткнення, яке часто пов'язане з неможливістю своєчасно

5 Інструкція про призначення та проведення судових експертиз та експертних досліджень : затв. наказом Мініюсту України від 08.01.1998 р. № 53/5 (зі змін. та допов.). URL: <https://zakon.rada.gov.ua/laws/show/z0705-98> (дата звернення: 21.06.2022).

6 Правила дорожнього руху : затв. Постановою КМУ від 10.10.2001 р. № 1306 (зі змін. та допов.). URL: <https://zakon.rada.gov.ua/laws/show/1306-2001-%D0%BF> (дата звернення: 02.06.2022).

зупинитися. Тому експертів дуже корисно знати найпоширеніші причини ДТП, які пов'язані з несправностями гальмової системи, а саме:

- нерівномірне гальмування;
- часткова або тимчасова відмова гальм;
- утрата фрикційних властивостей;
- теплорозподілення;
- повітря в гальмовій системі;
- розширення гальмового барабана;
- підсилювач гальма;
- часткова відмова гальмових систем з роздільним гідроприводом та ін.⁷

Гальмова система — це сукупність пристроїв, призначених для створення та зміни штучного опору руху. У процесі діагностування гальмової системи необхідно оцінити, наскільки ці пристрої (кожний окремо та їхня сукупність загалом) відповідають конструкції й вимогам заводу-виробника, а також ефективність і працездатність їхньої дії⁸.

Перевірка гальм є найважливішою з-поміж виконуваних упродовж експлуатації ТЗ перевірок працездатності систем автомобіля, що впливають на безпеку руху (далі — *БР*). Тому показники працездатності гальмових систем, їх допустимі значення й режими перевірки регламентовано нормативними документами — як національними, так і міжнародними. Ці документи можна розподілити на два види:

1) одні висувають вимоги до продукції автомобільної промисловості, яка

щойно зійшла із заводських конвеєрів;

2) другі — до автомобілів, що вже перебувають в експлуатації.

Розробники автомобілів закладають у конструкції гальмових систем такі можливості, які гарантовано забезпечили б вимоги галузевих стандартів. Останні доволі високі, щоби запобігти погіршенню технічного стану гальм у процесі експлуатації. Межу цього погіршення обумовлено експлуатаційними стандартами, на яких базуються вимоги вітчизняних ПДР.

Так, верхня межа усталеного сповільнення, закладена конструкторами, може становити для легкових автомобілів 9–10 м/с², промисловий стандарт дорівнюватиме приблизно 7–8 м/с², експлуатаційний стандарт перебуватиме в межах 5–6 м/с². Останні вимоги є критеріальними для співробітників патрульної поліції та підприємств автомобільного транспорту, що обслуговують автомобілі й контролюють їхній технічний стан.

Визнавши необхідним проведення експертизи, слідчий (відповідно до вимог Кримінального процесуального кодексу України⁹, далі — *КПК України*) виносить про це постанову, де зазначає:

- підстави для призначення експертизи; найменування установи, у якій має бути проведено експертизу, і/або прізвище експерта;
- матеріали, надані у розпорядження експертів;

7 Байэтт Р., Уоттс Р. Расследование дорожно-транспортных происшествий. Москва, 1983. 288 с.

8 Жилинский Г. В., Остапюк О. Я., Лошманов В. П. и др. Экспресс-диагностика систем автомобилей и автобусов на местах дорожно-транспортных происшествий / под ред. А. Б. Разумова. Киев, 1980. 56 с.

9 Кримінальний процесуальний кодекс України від 13.04.2012 р. № 4651-VI (зі змін та допов.). URL: <http://zakon2.rada.gov.ua/laws/show/4651-17> (дата звернення: 02.06.2022).

- вихідні дані, на яких має бути за-сноване дослідження;
- питання, що підлягають вирі-шенню.

У кримінальному провадженні для розв'язання питань, що потребують спеці-альних знань у галузі судової автотехніки (згідно зі ст. 110 «Процесуальні рішення», 242 «Підстави проведення експертизи», 243 «Порядок залучення експерта» КПК України ¹⁰), призначають судову автотех-нічну експертизу.

Під час проведення автотехнічних експертиз найчастіше виникає потре-ба оцінити технічний стан тих систем (їхніх окремих агрегатів, вузлів чи де-талей), від яких найбільшою мірою за-лежить безпека руху. До таких систем належать: гальмова система, рульове управління, зовнішні світлові прилади, колеса та шини. Для перевірки техніч-ного стану агрегатів, вузлів і деталей ТЗ можна застосувати різноманітні мето-ди, серед яких найбільш поширеними в експертній практиці є такі:

- ходові випробування;
- стендові випробування (діагнос-тування);
- поелементне дослідження.

У деяких випадках для встановлен-ня причин виникнення несправностей окремих деталей необхідно провести комплексні експертизи. Технічно справ-ним вважають ТЗ (його окремі агрегати, вузли чи деталі), якщо його фактичний стан у всіх конструктивних та експлу-атаційних параметрах функціонування відповідає вимогам нормативно-техніч-ної документації. Водночас варто зазна-чити, що не будь-яка несправність при-зводить до порушення працездатності.

Крім того, несправність конкретного вузла або агрегату може і не перебувати у причиновому зв'язку зі скоєнням ДТП.

В Україні з 01.01.1999 р. діяв стан-дарт ДСТУ 3649-97 «Засоби транспортні дорожні. Експлуатаційні вимоги без-пеки до технічного стану та методи контролю» — на заміну чинного раніше міждержавного стандарту ГОСТ 25478-91 (далі — ДСТУ 3649-97) радянського періоду. Від 01.07.2011 р. ДСТУ 3649-97 поступився місцем ДСТУ 3649:2010 «Ко-лісні транспортні засоби. Вимоги щодо безпечності технічного стану та методи контролювання», яким передбачено два види перевірки робочої гальмової сис-теми (далі — РГС):

- дорожні випробування;
- стендові випробування ¹¹.

Дорожні випробування слід вико-нувати за таких умов: на сухій і рівній ділянці чистої дороги із твердим покриттям (цемент чи асфальтобетон), у стані порожньої маси ТЗ, із водієм і за-собами вимірювань (за потреби — з опе-ратором-випробувачем), із «холодними» гальмовими механізмами (температура деталей яких, що пов'язані з поверх-нями тертя, не перевищує 100°C). Початкова швидкість гальмування V_0 має перебувати в межах від 35 до 45 км/ч. Зусилля на педалі гальма (або іншому органі керування РГС) не повинне пере-вищувати 490 Н для ТЗ категорій M_1 і N_1 і 686 Н для ТЗ інших категорій. У процесі гальмування не допускається коригу-вання водієм траєкторії руху ТЗ, якщо це не потрібно для убезпечення руху. Якщо траєкторія руху потребує коригу-вання — результатів випробувань не за-раховують.

10 Кримінальний процесуальний кодекс України URL: <http://zakon2.rada.gov.ua/laws/show/4651-17> (дата звернення: 02.06.2022).

11 ДСТУ 3649:2010 Колісні транспортні засоби. Вимоги щодо безпечності технічного стану та мето-ди контролювання : затв. наказом Держспоживстандарту України від 28.12.2010 р. № 630. [Чинний від 01.07.2011]. URL: <https://patrul.in.ua/pdf/dstu-3649.pdf> (дата звернення: 02.06.2022).

Оцінювати працездатність ТЗ можна за критерієм значення усталеного сповільнення ТЗ ($j_{уст}$), яке має складати не менше $5,8 \text{ м/с}^2$ для ТЗ категорії M_1 , і $5,0 \text{ м/с}^2$ — для решти (з урахуванням автопоїздів на базі ТЗ категорії M_1). До того ж необхідно контролювати час спрацювання гальмової системи, який для ТЗ із гідравлічним приводом не має перевищувати $0,5 \text{ с}$, а для ТЗ з іншим приводом — $0,8 \text{ с}$.

Час спрацювання гальмової системи (τ_c) обумовлено стандартом України ДСТУ 2886-94¹² як проміжок часу від початку гальмування до моменту часу, у який уповільнення (гальмова сила ТЗ) набуває сталого значення.

Вплив несправностей гальмової системи на виникнення події виявляється зазвичай в екстремальних умовах, коли водій ТЗ змушений використовувати максимальні функційні можливості системи для запобігання шкідливим наслідкам (наїзду, зіткненню тощо). За таких умов водій застосовує екстремне гальмування — із метою зупинити ТЗ на мінімальній відстані. У режимі екстремного гальмування (залежно від технічного стану гальмової системи та дорожнього покриття) може мати місце блокування всіх коліс, тільки задніх або передніх, коліс лівого, правого бортів або одиночних коліс. Занесення ТЗ під

час гальмування в режимі блокування коліс у певних дорожніх ситуаціях може спричинити ДТП¹³.

Технічно несправним слід вважати ТЗ, якщо його технічний стан не відповідає вимогам розд. 31 «Технічний стан транспортних засобів та їх обладнання» (п. 31.4.1 «Гальмові системи») ПДР, а також якщо наявні інші дефекти гальмової системи, які унеможливають безпечення дорожнього руху¹⁴.

Дії водія слід розглядати як невідповідність вимогам ПДР, якщо він експлуатує ТЗ із несправностями гальмової системи, про які йому було відомо, а також які він мав би виявити в процесі експлуатації ТЗ.

Електромобіль є доволі новою концепцією у світі автомобільної промисловості. Використання на електромобілях традиційних систем гальмування вкрай неефективне¹⁵. Як відомо, під час гальмування фрикційними гальмами відбувається перетворення механічної енергії на теплову, що розсіюється в навколишнє середовище. Застосування системи рекуперації дає змогу зберегти частину енергії, яку витрачають на рух електромобіля¹⁶. У такий спосіб збільшується пробіг на одній зарядці акумуляторної батареї. Також за такого виду гальмування практично не використовують фрикційних накладок у гальмових

12 ДСТУ 2886-94 Автотранспортні засоби. Гальмівні властивості. Терміни та визначення : затв. наказом Держстандарту України від 09.12.1994 р. № 312. [Чинний від 01.07.1996]. URL: http://online.budstandart.com/ua/catalog/doc-page.html?id_doc=68772 (дата звернення: 02.06.2022).

13 ДСТУ 3649:2010 URL: <https://patrul.in.ua/pdf/dstu-3649.pdf> (дата звернення: 02.06.2022).

14 Правила дорожнього руху URL: <https://zakon.rada.gov.ua/laws/show/1306-2001-%D0%BF> (дата звернення: 02.06.2022).

15 Ruan J., Walker P. D., Watterson P. A., Zhang N. The dynamic performance and economic benefit of a blended braking system in a multi-speed battery electric vehicle. *Applied Energy*. 2016. Vol. 183. Pp. 1240—1258. DOI: 10.1016/j.apenergy.2016.09.057 (дата звернення: 02.06.2022).

16 Heydari S., Fajri P., Lotfi N., Falahati B. Influencing Factors in Low Speed Regenerative Braking Performance of Electric Vehicles. IEEE Transportation Electrification Conference and Expo (ITEC). 13—15 June 2018. Long Beach, CA, USA. DOI: 10.1109/ITEC.2018.8450260 (дата звернення: 02.06.2022).

механізмах, що подовжує строк їхньої служби.

Електромобілі й гібридні автомобілі мають дві гальмові системи:

- звичайну із фрикційними гальмовими механізмами та гідравлічним приводом;
- рекуперативного гальмування.

У гідравлічному приводі як робоче тіло використано рідину, яку під тиском подано до гальмових циліндрів, що приводять у дію гальмові механізми.

На таких автомобілях, як *Tesla Model S*, а також гібриді *Toyota Prius* використано систему рекуперативного гальмування. Рекуперацією називається процес повернення частини енергії для повторного використання у тому самому технологічному процесі.

Під час натискання на педаль гальма спочатку набирає сили рекуперативна система, тобто замість фрикційного гальмового механізму штучний опір обертанню коліс створює електрогенератор. Ефективний максимальний момент гальмування тяговим двигуном, що працює в режимі генератора, залежить не тільки від струму збудження, а й від частоти обертання якоря, яка, зі свого боку, залежить від швидкості автомобіля. Тому ефективність гальмування змінюється залежно від швидкості руху. У разі недостатньої ефективності гальмування тяговим електродвигуном, різницю між рівнем ефективності, заданим водієм, і рівнем ефективності, створеним електродвигуном, компенсує фрикційний гальмовий механізм. Що вищою є сила струму (який електродвигун виробляє в режимі генератора) заряду високовольтної акумуляторної батареї, то

менших зусиль з боку водія потребує процес гальмування.

Вдалого управління рекуперативним гальмуванням досягають завдяки спільному керуванню гальмовою системою та трансмісією. За такого управління рекуперативна гальмова система й гідравлічна гальмова система забезпечують сумарне значення гальмового зусилля. Одночасно врівноважуються коливання параметрів рекуперативної системи, спричинені ступенем заряду акумуляторної батареї або швидкістю руху автомобіля. У результаті втрати кінетичної енергії зведено до мінімуму.

Рекуперація електроенергії під час гальмування електротранспорту є сильним джерелом зниження енергоємності системи електричної тяги. Сучасна технічна база дає змогу плавно регулювати гальмову силу майже до зупинки ТЗ.

Конструкція ТЗ із застосуванням електричного гальмування з рекуперацією енергії практично не потребує встановлення додаткової гальмової системи. Проте, фактично ТЗ обладнано гідравлічною гальмовою системою. Отже, процес гальмування ТЗ з електродвигуном, крім звичної системи з фрикційними гальмовими механізмами, доповнюється ще одним компонентом — електричним гальмуванням. У такий спосіб підвищується активна безпека автомобіля.

Сьогодні існує два типи (категорії) систем рекуперативного гальмування, визначення яких наведено в європейських нормативних документах¹⁷.

- категорія А — електрична система рекуперативного гальмування, яка не є складовою PFC;

17 Regulation No 13 of the Economic Commission for Europe of the United Nations (UN/ECE) — Uniform provisions concerning the approval of vehicles of categories M, N and O with regard to braking [2016/194]. URL: <https://op.europa.eu/en/publication-detail/-/publication/0a43f880-d612-11e5-a4b5-01aa75ed71a1/language-en> (дата звернення: 01.06.2022).

- категорія В — електрична система рекуперативного гальмування, яка є складовою РГС.

Основною відмінністю цих двох категорій гальмових систем є спосіб приведення їх у дію. Якщо приведення в дію системи рекуперативного гальмування категорії А відбувається в момент змінювання сили натискання на педаль акселератора, то систему рекуперативного гальмування категорії В також приводять у дію шляхом виведення педалі акселератора в нульове положення і ввімкнення РГС. У разі застосування системи рекуперації категорії В, електричний двигун найчастіше виробляє електричну енергію під час руху накатом¹⁸.

Основна проблема полягає в тому, що на довгих дистанціях використання системи рекуперації стає практично марним, оскільки автомобіль здебільшого рухається в режимі прискорення, а гальмування становить лише малу, незначну частину загального часу. Це робить рекуперацію енергії під час гальмування недостатньо ефективною, через що зарядка акумуляторної кислотної батареї буває неефективною, до того ж конструктивно електромережа є набагато складнішою¹⁹. Саме тому систему рекуперативного гальмування використовують переважно на гібридних автомобілях, де завдяки цій системі досягають 30 % економії загальної енергії, необхідної для руху автомобіля²⁰.

Отримавши постанову (ухвалу) про призначення експертизи, експерт-автотехнік знайомиться з її змістом, вивчає фабулу ДТП у тому вигляді, у якому її подано слідчим (судом), і питання, на які необхідно відповісти. Потім експерт аналізує матеріали кримінальної справи та систематизує їх у послідовності, зручній для майбутнього дослідження. Він подумки відтворює черговість подій під час ДТП і дії його учасників. Згідно з постановою (ухвалою) та матеріалами справи буде приблизну модель досліджуваної ДТП.

Під час попереднього дослідження на підготовчій стадії проведення судової автотехнічної експертизи судовий експерт здійснює певні дії, які можуть потягнути за собою повернення ініціаторові матеріалів експертизи для належного їх оформлення. Так, ознайомлюючись із матеріалами, судовий експерт:

- з'ясовує цілісність пакування та наявність об'єктів дослідження, їх відповідність переліку в супровідних документах;
- вивчає стан об'єктів дослідження (їх цілісність, відсутність змін, спричинених транспортуванням, тощо);
- установлює достатність і якість отриманих матеріалів, об'єктів дослідження;
- доходить висновку про необхідність порушити клопотання щодо надання додаткових матеріалів і зразків та вчинення інших дій, пов'язаних із проведенням експертизи;

18 Ситовский О. Ф., Дембицкий В. М. Указ. соч.

19 Kanarachos S., Alirezaei M., Jansen S. T. Adaptive Regenerative Braking for Electric Vehicles with an Electric Motor at the Front Axle using the State Dependent Riccati Equation Control Technique. *WSEAS Transactions on Systems and Control*. 2014. Vol. 9. Is. 2. Pp. 424–447. DOI: [10.1177/0954407013498227](https://doi.org/10.1177/0954407013498227) (дата звернення: 01.06.2022).

20 Кашуба А. М. Знач. твір. URL: http://nbuv.gov.ua/UJRN/Nn_2011_35_17 (дата звернення: 04.09.2022).

- визначає необхідний комплекс методів дослідження і послідовність їх застосування.

Безпосереднє проведення експертного дослідження є беззаперечною компетенцією експерта. Однак, не применшуючи самостійності експерта, варто зауважити необхідність активної участі у цьому процесі слідчого, зацікавленого в якісному й ефективному проведенні дослідження, використанні новітніх технологій і досягнень науки та техніки, збереженні досліджуваного об'єкта для проведення інших досліджень (наприклад, повторної експертизи). Зокрема, на первинному етапі проведення експертного дослідження слідчий та експерт разом визначають завдання призначеної експертизи, сутність поставлених перед експертом питань, реальні строки проведення дослідження, спільно перевіряють матеріали, що надійшли на експертизу, їхнє пакування. На цій стадії експерт може помітити недоліки, наявні під час вилучення наданих на дослідження матеріалів, проконсультувати щодо їх усунення в роботі з іншими речовими доказами.

Безпосереднє виконання авто-технічної експертизи починається зі з'ясування змісту й характеру питань, поставлених експертові, а також із вивчення фактичних даних про ДТП та її окремі моменти. Згідно з абз. 4 п. 2.3 розд. II «Права, обов'язки та відповідальність експерта» Інструкції, експертові заборонено *«самостійно збирати матеріали, які підлягають дослідженню, а також вибирати вихідні дані для проведення експертизи, якщо вони відображені в наданих йому матеріалах неоднозначно»*²¹. Тому, якщо експерт,

вивчивши надані в його розпорядження матеріали, дійде висновку, що якісь з описуваних у постанові (ухвалі) про призначення експертизи факти (події, обставини) із технічних позицій не могли мати місце, тобто є технічно неможливими, він повинен повідомити про це слідчого (суд) і запросити у нього нові матеріали, необхідні для проведення дослідження. Водночас експерт має право самостійно використовувати інформацію з нормативно-довідкових джерел щодо конструктивних та експлуатаційних параметрів ТЗ, кількісних показників дій учасників руху (наприклад, часу реакції водія), характеристик умов руху, рекомендованих до практичного використання методиками, чинними на час проведення експертного дослідження.

У процесі проведення дослідження експерт може встановити дані, про які слідчий (суддя) не запитує у постанові (ухвалі) про призначення експертизи, але які мають важливе інформаційно-доказове значення для справи.

Коли на дослідження експертові потрапляє справа, у якій об'єктом дослідження є електромобіль, і на вирішення експертові поставлено питання про технічну можливість запобігти ДТП шляхом екстреного гальмування, то експерт самостійно не може вибирати вихідні дані за параметрами гальмування цього електромобіля, оскільки вони певною мірою відрізняються від табличних даних, уміщених у загальновідомій науковій літературі із цього питання. Тому (відповідно до абз. 3 п. 2.1 розд. II Інструкції) експерт надсилає слідчим органам чи суду клопотання про надання додаткових даних²²: у цьому разі — вихідних даних за параметрами гальмування досліджуваного електромобіля.

21 Інструкція про призначення та проведення судових експертиз ... URL: <https://zakon.rada.gov.ua/laws/show/z0705-98> (дата звернення: 21.06.2022).

22 Там само.

Після цього слідчі органи (в адміністративному судочинстві — сторони справи) мають здійснити певні замірювання за цим електромобілем. Найчастіше для отримання таких даних використовують деселерометр (деселерограф) VZM 300.

Деселерометр VZM 300 призначений для проведення дорожніх гальмових випробувань (реєстрація уповільнення, розрахунок гальмової колії) у комплекті із вбудованим принтером. Можливе підключення вимірювача зусилля на педалі гальма й датчика тиску у пневмоприводі гальмової системи. Деселерометр VZM 300 відповідає вимогам *German Traffic Regulatory Statutes (StVZO)*. Відповідно до правил 71/320/EWG (яким поступилися місцем правила 98/12/EG) ефективність гальмової системи визначають вимірюванням середнього сталого сповільнення. Деселерометр VZM 300 розраховує середнє сталє сповільнення за один вимір на підставі офіційних вимог ISO/TR 13487:1997²³. Крім того, застосування у цьому разі VZM 300 також відповідає вимогам 71/320/EWG²⁴. Похибка значень сталого сповільнення та часу зростання сповільнення, отриманих за допомогою приладу VZM 300, відповідно до його технічної характеристики не перевищує 0,1 м/с². Деселерометр VZM 300 обладнано вбудованою компенсацією «кльовка» під час гальмування, що полегшує вимірювання часу й документування сповільнення ТЗ під час гальмування. У пам'яті приладу можна зберігати максимально 7 графіків із 1000 точок

у кожному або 14 графіків із 500 точками в кожному.

Вимірювані величини відображаються на 2×16-знаків РК-дисплеї, їх можна роздрукувати в цифровому або графічному вигляді. Також можлива передача даних у персональний комп'ютер за допомогою одного із вбудованих цифрових інтерфейсів.

Джерелом живлення деселерометра VZM 300 є вбудована акумуляторна батарея, але він також може живитися від бортової мережі автомобіля (12/24 В).

Утім, відповідь на клопотання експерта про надання додаткових відомостей може не надійти впродовж 45 календарних днів, тож експерт має виконати експертизу в обсязі наданих на дослідження матеріалів або надіслати повідомлення про неможливість провести експертизу (п. 4.10 Інструкції²⁵), що, зі свого боку, подовжить строки проведення експертизи.

Висновки

Зважаючи на викладене вище, можна дійти висновку, що гальмові системи на автомобілях із двигунами внутрішнього згоряння та на електромобілях за своєю будовою мають відмінності. Під час виконання автотехнічних експертиз експерт послуговується табличними загальновідомими даними з параметрами гальмування «традиційних» автомобілів. У разі дослідження ДТП за участю автомобілів з електродвигунами

23 ISO/TR 13487 Braking of road vehicles — Considerations on the definition of mean fully developed deceleration / European Standards. URL: <https://www.en-standard.eu/iso-tr-13487-braking-of-road-vehicles-considerations-on-the-definition-of-mean-fully-developed-deceleration/> (дата звернення: 21.06.2022).

24 Richtlinie 71/320/EWG des Rates vom 26. Juli 1971 zur Angleichung der Rechtsvorschriften der Mitgliedstaaten über die Bremsanlagen bestimmter Klassen von Kraftfahrzeugen und deren Anhängern / EUR-Lex. Access to European Union law. URL: <https://eur-lex.europa.eu/legal-content/DE/TXT/?uri=celex%3A31971L0320> (дата звернення: 21.06.2022).

25 Інструкція про призначення та проведення судових експертиз ... URL: <https://zakon.rada.gov.ua/laws/show/z0705-98> (дата звернення: 21.06.2022).

виникає проблема із добором вихідних даних (час спрацювання гальмового приводу, час зростання сповільнення, сталі сповільнення та ін.), оскільки автомобілі з електродвигунами під час гальмування зменшують швидкість руху не тільки за допомогою традиційної гальмової системи, а ще й за допомогою гальмування електродвигуна. З'ясовуючи причиново-наслідковий зв'язок між ДТП за участю електромобілів та технічною можливістю водія зупинити керований ним автомобіль, експерт має право використовувати тільки ті дані за параметрами гальмування, які він отримує під час проведення слідчого експерименту. У Реєстрі проведення судових експертиз станом на сьогодні відсутні методики з дослідженнями параметрів гальмування електромобілів і гібридних автомобілів. Маючи на меті скоротити строки виконання автотехнічної експертизи (зокрема, завдяки тому, що експерт не заявлятиме клопотання про надання додаткових вихідних даних за параметрами гальмування автомобілів з електродвигунами), необхідно розробити нові методики для визначення параметрів гальмування автомобілів з електродвигунами.

З огляду на темпи зростання кількості транспорту з електричними силовими агрегатами в Україні, цей вид гальмової системи ще недостатньо досліджений, а це, зі свого боку, відкриває нові обрії для подальших актуальних і новітніх науково-методичних розвідок у галузі автотехнічної експертизи.

Research on Braking System of Electric Cars while Forensic Road Accident Analysis

Vladyslav Fedorchenko, Pavlo Horobrih, Leszek Wiczorek

Issues resolved by forensic road accident analysis regarding technical malfunctions (and their causes) of the vehicle braking

system in case of traffic collision considered. The methods, purpose and tasks of such a research and braking parameters of electric cars are analyzed. Possible consequences of malfunctions of vehicle braking system are identified and the ways of further traffic collision investigation after determining braking coefficients for electric cars are outlined. The purpose of this article is to justify the need to supplement the braking coefficients with indicators for electric cars while forensic road accident analysis for the investigation of traffic collisions that will ultimately contribute to improving quality and reducing the time required for forensic examination by forensic automotive examiners to examine cars with electric or hybrid power units. In order to achieve the goal, visual, metric, experimental, graphical analysis and instrumental research methods were used. The result of this scientific investigation was the development of a new direction of research in the field of forensic road accident analysis where the research object are cars with electric and hybrid power units, solving issues about the technical possibility of preventing traffic collisions involving electric cars and coordinating cooperation with investigative bodies during the examination.

Keywords: *technical condition of vehicle; vehicle operation; traffic accident; brake system malfunctions; electric car; hybrid vehicle installation.*

Фінансування

Це дослідження не отримало жодного спеціального гранту від фінансових установ у державному, комерційному чи некомерційному секторах.

Відмова від відповідальності

Засновники не грали жодної ролі у розробленні дослідження, добиранні й аналізуванні даних, рішенні про публікацію чи підготовку рукопису.

Учасники

Автори внесли свій внесок винятково в інтелектуальну дискусію, що є основою цього документа, дослідження судової практики,

написання та редагування, і беруть на себе відповідальність за її зміст і тлумачення.

Декларація щодо конфлікту інтересів

Автори заявляють, що у них відсутній конфлікт інтересів.

References

- Baiehtt, R., Uotts, R. (1983). Rassledovanie dorozhno-transportnykh proisshestvii [Traffic collision investigation]. Moskva [in Russian].
- Heydari, S., Fajri, P., Lotfi, N., Falahati, B. (2018). Influencing Factors in Low Speed Regenerative Braking Performance of Electric Vehicles. *IEEE Transportation Electrification Conference and Expo (ITEC)*. 13–15 June 2018. Long Beach, CA, USA. DOI: 10.1109/ITEC.2018.8450260.
- Kanarachos, S., Alirezaei, M., Jansen, S. T. (2014). Adaptive Regenerative Braking for Electric Vehicles with an Electric Motor at the Front Axle using the State Dependent Riccati Equation Control Technique. *WSEAS Transactions on Systems and Control*. Vol. 9. Is. 2. DOI: 10.1177/0954407013498227.
- Kashuba, A. M. (2011). Rekuperatsiia kinetychnoi enerhii v avtomobiliakh z hibrydnoi u sylovoiu ustanovkoiu [Recovery of kinetic energy in cars with a hybrid power plant]. *Naukovi notatky*. Vyp. 35. URL: http://nbuv.gov.ua/UJRN/Nn_2011_35_17 [in Ukrainian].
- Popiolek, K., Detka, T., Żebrowski, K., Małek, K. (2019). Analysis of Regenerative Braking Strategies. *Przegląd Elektrotechniczny*. R. 95. NR 6. DOI: 10.15199/48.2019.06.21.
- Ruan, J., Walker, P. D., Watterson, P. A., Zhang, N. (2016). The dynamic performance and economic benefit of a blended braking system in a multi-speed battery electric vehicle. *Applied Energy*. Vol. 183. DOI: 10.1016/j.apenergy.2016.09.057.
- Sablin, O. I., Kuznetsov, V. H., Artemchuk, V. V. (2013). Problemy ta perspektyvy efektyvnoho vykorystannia rekuperatsii elektroenerhii v systemi elektrotransportu [Issues and prospects of effective use of electricity recovery in electric transport system]. *Optyko-elektronni informatsiino-enerhetychni tekhnolohii*. № 2. URL: http://nbuv.gov.ua/UJRN/oeiet_2013_2_25 [in Ukrainian].
- Sitovskii, O. F., Dembitskii, V. M. (2013). Ehlektrodinamicheskoe tormozhenie gibridnogo transportnogo sredstva na dorogakh s nizkim koehffitsientom stsepleniia [Electrical and dynamic braking of the hybrid vehicle on the roads with low coupling coefficient]. *Avtomobilnyi transport*. № 33 [in Russian].
- Zhilinskii, G. V., Ostapiuk, O. Ia., Loshmanov, V. P. i dr. (1980). Ehkspress-diagnostika sistem avtomobilei i avtobusov na mestakh dorozhno-transportnykh proisshestvii [Express diagnostics of car and bus systems at the traffic collision scene] / pod red. A. B. Razumova. Kiev [in Russian].
- Федорченко, В., Хоробрих, П., Вечорек, Л. (2022). Дослідження гальмової системи електромобілів під час проведення автотехнічної експертизи. *Теорія та практика судової експертизи і криміналістики*. Вип. 3 (28). С. 124–135. DOI: 10.32353/khrife.3.2022.08.

Вплив антиблокувальної системи на керування автомобілем, принцип її дії в критичній ситуації

Богдан Чорний *^a, Георгі Твалавадзе **^b

* ННЦ «ІСЕ ім. Засл. проф. М. С. Бокаріуса», м. Харків, Україна,
ORCID: <https://orcid.org/0000-0003-0110-666X>, e-mail: bohndanblack97@gmail.com

** Департамент криміналістичних експертиз Міністерства внутрішніх справ Грузії, м. Тбілісі, Грузія, ORCID: <https://orcid.org/0000-0002-5979-0225>,
e-mail: tvalavadze@mia.gov.ge

^a Написання оригінального рукопису, візуалізація, валідація.

^b Ресурси, нагляд.

DOI: [10.32353/khrife.3.2022.09](https://doi.org/10.32353/khrife.3.2022.09) УДК 343.98:629.017

Надійшло 04.07.2022 / Рецензовано 15.07.2022 / Прийнято до друку 29.07.2022 /
Доступно онлайн 30.09.2022



Автори мали на меті визначити будову і принцип роботи, переваги і недоліки антиблокувальної системи, а також рівень безпеки автомобіля в разі її використання для застосування здобутих даних у судовій автотехнічній експертизі. До 70% аварій припадають на випадки застосування водіями режиму екстреного гальмування, до 60% — супроводжуються втратою стійкості й керованості. Гальмова система автівки має створювати на осях коліс гальмові моменти, які дають змогу в контрольований водієм спосіб зменшити швидкість руху, а також знерухомити автомобіль. У результаті тертя поверхонь елементів, що взаємодіють (одні пов'язані кінематикою з колесами, другі — з нерухомими елементами шасі), завдяки фрикційним гальмовим механізмам виникають гальмові моменти. Дискові й барабанні гальма — найпоширеніші гальмові механізми сучасних автівок. Завдання антиблокувальної системи — зберегти керованість за екстреного гальмування. У кращому разі автомобіль ковзає прямо, у гіршому — неконтрольованою траєкторією з непередбачуваними наслідками. Новітня антиблокувальна система — це складна електронна конструкція гальмування, основа для інших систем:

антибуксувальної, електронного контролю стійкості, допомоги в разі екстреного гальмування. Антиблокувальні системи нині встановлюють на легкові й вантажні автомобілі, мотоцикли, причепа, трактори, навіть на колісні шасі літаків. Автовиробники й автовласники гідно оцінили ефективність активної системи безпеки будь-якої пори року. Законодавчі органи різних країн спонукають автовиробників встановлювати антиблокувальні системи на всі автівки.

Ключові слова: антиблокувальна система; автомобіль; транспортний засіб; гальма; гальмування; дорожнє покриття; безпека дорожнього руху; судова автотехнічна експертиза.

Постановка наукової проблеми

Безпека є одією з найважливіших експлуатаційних характеристик автомобіля. Його конструктивні елементи, вузли та системи мають максимально запобігти аварії, а в разі виникнення дорожньо-транспортної пригоди (далі — ДТП) — мінімізувати її наслідки. Заходи, спрямовані на розв'язання цього завдання, поділяють на пов'язані з пасивною й активною безпекою. *Пасивна безпека* сучасних автомобілів — різноманітні помічники та системи, що дають змогу запобігти аварійній ситуації й виключити і/або знизити тяжкість наслідків ДТП без застосування учасниками дорожнього руху активних дій, *активна безпека* — те саме, але завдяки активним діям таких учасників.

Як не дивно, але багато ДТП відбувається через надто вискоєфективні гальмові системи автомобілів: екстремне гальмування призводить до повного блокування коліс, внаслідок чого втрачається зчеплення між колесами та до-

рогою, автомобіль стає некерованим і не реагує на марні спроби водія виправити ситуацію, що зрештою спричиняє аварію.

Визначення ефективності гальмування транспортних засобів, обладнаних антиблокувальною системою (англ. *Anti-lock braking system*, далі — ABS), — одне з проблемних питань сучасної автотехнічної експертизи.

Аналіз основних досліджень і публікацій

Питанням створення й дослідження ABS присвятили наукові праці: А. М. Туренко, В. І. Клименко, В. О. Богомолів, Л. О. Рижих, Д. М. Леонтьєв, А. М. Красюк, О. Ф. Ситовський, Я. М. Нефедьєв, В. О. Петров, М. О. Петров, І. К. Пчелін, О. О. Ревін, О. О. Северін, Б. С. Фалькевич, С. Я. Ходирєв, M. Burkhardt, J. Grabowski, R. C. Hallett, T. Ho, H. Koester, H. Leiber, M. Mitschke, A. Schlichenmaier, D. Schmidt, H. Schramm, P. Wiegner, H. Wolff¹ та ін.

1 Див., напр.: Туренко А. Н., Клименко В. И., Богомолів В. А., Рижих Л. А., Леонтьєв Д. Н., Красюк А. Н., Михалевич Н. Г. Реализация интеллектуальных функций в электронно-пневматическом тормозном управлении транспортных средств : монография. 2-е изд., доп. Харьков, 2015. 450 с. ; Суворов Ю. Б., Осепаугов Е. В. Определение

Так, наприклад, В. І. Клименко Л. О. Рижих, А. М. Красюк і Д. М. Леонтьев досліджували проблемні питання оцінювання ефективності гальмування роботи та їх реалізацію на сучасних автомобілях.

и применение в экспертной практике параметров торможения автотранспортных средств ; под общ. ред. В. А. Иларионова. Москва, 1983. 13 с. ; Ситовский О. Ф., Дембицкий В. М. Электродинамическое торможение гибридного транспортного средства на дорогах с низким коэффициентом сцепления. *Автомобильный транспорт*. 2013. № 33. С. 13—18 ; Корчан М. С., Сараев О. В. Вплив антиблокувальної системи на ефективність гальмування легкового автомобіля. *Теорія та практика судової експертизи і криміналістики*. 2011. Вип. 11. С. 427—434 ; Клименко В. И., Рижих Л. А., Красюк А. Н., Леонтьев Д. Н. Современные АБС и реализация их алгоритмов работы. *Известия МГТУ «МАМИ»*. 2009. № 1 (7). С. 34—37. DOI: [10.17816/2074-0530-69869](https://doi.org/10.17816/2074-0530-69869) (дата звернення: 27.05.2022) ; Regulation № 13 of the Economic Commission for Europe of the United Nations (UN/ECE). Uniform provisions concerning the approval of vehicles of categories M, N and O with regard to braking [2016/194]: on condition 30.09.2010. *Official Journal of the European Union*. 18.2.2016. 262 p. URL: <https://op.europa.eu/en/publication-detail/-/publication/0a43f880-d612-11e5-a4b5-01aa75ed71a1/language-en#> (дата звернення: 27.05.2022) ; Чередніченко Л. В., Юрченко Т. В., Гринь Л. А. Автомобільний транспорт України: стан, проблеми, перспективи розвитку. Київ, 2005. 275 с. ; Иванов В. Г. Теоретические основы доэкстремального управления активной безопасностью при торможении автомобиля : дис. ... д-ра техн. наук. Минск, 2005. 375 с. ; Ревин А. А. Теория эксплуатационных свойств автомобилей и автопоездов с АБС в режиме торможения : монография. Волгоград, 2002. 372 с. ; Гецович Є. М., Бондаренко А. І., Шелудченко В. В. Вплив змінних коефіцієнтів чутливості та пробної дії на ефективність гальмування, керованість та стійкість. *Восточно-Европейский журнал передовых технологий*. 2009. № 1/5 (37). С. 4—6 ; Леонтьев Д. М., Михалевич М. Г., Фролов А. А. Вплив вертикального навантаження на гальмівну силу та коефіцієнт зчеплення шини автомобільного колеса. *Теорія та практика судової експертизи і криміналістики*. 2018. № 18. С. 383—392. DOI: [10.32353/khrife.2018.42](https://doi.org/10.32353/khrife.2018.42) (дата звернення: 27.05.2022) ; Вонг Д. Теория наземных транспортных средств : пер. с англ. Москва, 1982. 284 с. ; Иларионов В. А. Экспертиза дорожно-транспортных происшествий : учеб. для вузов. Москва, 1989. 256 с. ; Иларионов В. А., Пчелин И. К. Анализ тормозной динамики автобуса. Львов, 1975. С. 95—110 ; Пасејка Н. В. *Tire and vehicle Dynamics* : 2nd ed. Oxford, 2006. 621 p. URL: <http://www.engineering108.com/Data/Engineering/Automobile/tyre-and-vehicle-dynamics.pdf> (дата звернення: 27.05.2022) ; Mark D. The dynamics of antilock brake systems. *European Journal of Physics*. 2005. Vol. 26. No 6. P. 1007—1016. URL: <https://iopscience.iop.org/article/10.1088/0143-0807/26/6/008/pdf> (дата звернення: 27.05.2022) ; Левин М. А., Фуфаев Н. А. Теория качения деформируемого колеса. Москва, 1989. 272 с. ; Кнороз В. И., Кленников Е. В., Петров И. П. и др. Работа автомобильной шины ; под ред. В. И. Кнороза. Москва, 1976. 240 с. ; Кнороз В. И., Кленников Е. В. Шины и колеса. Москва, 1975. 184 с. ; Рижих Л. А., Леонтьев Д. Н., Быкадоров А. В. Определение продольной реализуемой силы сцепления автомобильного колеса с опорной поверхностью по крутильной деформации шины и ее жесткости. *Автомобильная промышленность*. 2014. № 10. С. 20—24 ; Bhasin K. A Review Paper om Anti-Lock Braking System (ABS) and its Future Scope. *International Journal for Research in Applied Science & Engineering Technology (IJRA)*. 2019. Vol. 7. Is. VIII. Pp. 372—375. DOI: [10.22214/ijraset.2019.8053](https://doi.org/10.22214/ijraset.2019.8053) (дата звернення: 27.05.2022) ; Ye Qing, Chaojun Gao, Wang Ruochen, Zhang Chi, Cai Yinfeng. Stability analysis of the anti-lock braking system with time delay. *Proceedings of the Institution of Mechanical Engineers. Part I: Journal of Systems and Control Engineering*. 2022. Vol. 236. Is. 4. Pp. 671—682. DOI: [10.1177/095965182111056119](https://doi.org/10.1177/095965182111056119) (дата звернення: 27.05.2022).

Мета статті

Визначити будову ABS, принцип її роботи й експлуатаційні вимоги до неї, а також рівень безпеки автомобіля в разі її використання для застосування здобутих даних у судовій автотехнічній експертизі.

Викладення основного матеріалу дослідження

ABS розробляли й удосконалювали впродовж кількох десятиліть — від її винаходу до застосування, тому літературний доробок (науково-теоретичний, дослідно-конструкторський, інструкційний і публіцистичний тощо) на цю тему доволі значний. Для покращення роботи системи під час різких гальмувань створено різні види ABS. Тому важливо визначити для кожного типу автомобіля (зважаючи на його призначення) окремі варіанти ABS і параметри її налаштування. Варто зазначити, що найбільш раціональні значення параметрів налаштування можна встановити тільки шляхом комплексного техніко-економічного аналізу, за якого розглядають конструктивні й експлуатаційні характеристики автомобіля.

ABS — електронна система, яка запобігає блокуванню коліс, втраті керуваності та сприяє стійкості руху транспортного засобу під час гальмування².

Головною помилкою в уявленні про функціонал ABS є впевненість у тому, що ABS потрібна для зменшення гальмового шляху автомобіля. Насправді її головне призначення — зберегти можливість керувати транспортним засобом під час гальмування, навіть екстреного.

На заблокованих колесах через тертя не завжди можна швидко зупинити автомобіль. Це залежить від типу дорожнього покриття, стану протектора шини. Якщо керовані колеса втратили зчеплення з дорогою, то автомобіль (незважаючи на спроби водія керувати ними) рухатиметься за інерцією в тому самому напрямку, що й до початку блокування коліс, унаслідок чого маємо некерований занос автомобіля. Таке часто трапляється, коли колеса правого та лівого боків автомобіля рухаються різнорідним дорожнім покриттям. У такому разі допомагає уривчасте гальмування. Утім, в екстрених випадках доволі складно, а іноді й зовсім неможливо контролювати силу та частоту натискань на педалі гальм. Саме в таких випадках ABS робить усе за водія.

Головною особливістю ABS є те, що її можна підключити до гальмової системи навіть застарілої автівки. Найчастіше ABS — це комплект, який просто приєднують до гальмової магістралі й електросистеми автомобіля.

Сучасна ABS містить доволі незначну кількість елементів (див. рис. 1):

- датчики швидкості обертання колеса. Такі пристрої встановлюють на всі колеса. Найчастіше вони працюють за принципом датчика Холла;
- сигнальна лампа;
- електронний блок управління (англ. *Electronic Control Unit*, далі — *ECU*). Без нього ABS не працюватиме, оскільки для збору інформації й активації системи потрібен блок керування. У деяких автомобілях кожна система має власний *ECU*, проте часто виробники встановлюють один

2 Гузь М., Сінько В., Марченко В. Найважливіше про антиблокувальну систему гальм. *Agroexpert*. 2017. Вип. № 1 (78). URL: <https://agroexpert.ua/naivazlivise-pro-antiblokuvalnu-sistemu-galm/> (дата звернення: 27.05.2022).

блок, який обробляє всі елементи системи активної безпеки. ECU аналізує параметри, які надходять від кожного з таких датчиків. На підставі отриманих даних ECU самостійно активує чи деактивує систему;

- виконавчі пристрої. У класичному виконанні ці елементи є блоком з набором клапанів, акумуляторів тиску, насосів та ін.



Рис. 1. Принципова схема ABS легкового автомобіля: 1 — датчик швидкості обертання коліс, 2 — сигнальна лампа, 3 — електронний блок управління (ECU), 4 — виконавчі пристрої

Чи не найважливіші елементи ABS — датчики швидкості обертання коліс. За їх імпульсами розраховують швидкість кожного колеса, порівнюючи її зі швидкістю автомобіля. На підставі цієї інформації модуль ABS обчислює й утримує ковзання кожного колеса на необхідному рівні. ECU отримує сигнал від датчиків і керує роботою клапанів. Після початку гальмування ABS починає постійно й доволі точно визначати швидкість обертання кожного колеса. У разі якщо одне колесо (чи кілька коліс, чи всі колеса) почне (почнуть) сповільнювати швидкість свого обер-

тання (швидше за розраховану максимальну швидкість уповільнення автомобіля, яку розраховують окремо для кожної моделі на стадії проектування та доопрацьовують під час випробувань на покритті з максимальним коефіцієнтом тертя), то, зважаючи на дані акселерометрів, система віддає команду модулятору тиску в гальмовій магістралі, який обмежує гальмове зусилля на колесах. Щойно обертання колеса відповідає реальній швидкості руху (відновиться сила тертя спокою), гальмове зусилля відновиться. Цей процес повторюється декілька разів (або кілька десятків разів) на секунду. Робота системи призводить до помітної пульсації педалі гальм: саме за цією ознакою водій може визначити момент спрацювання ABS³.

Розпорядження ECU виконують модулятори гідравлічного блока, які містять два клапани на електромагнітній гідравлічній основі, розташовані на кожному колесі. Перший клапан відповідає за доступ гальмової рідини від основного гальмового циліндра до колеса через магістраль і за потреби її перекриває. Другий клапан перекриває шлях від магістралі до резервуара гальмової рідини, який є накопичувачем надлишкової рідини. Частота роботи модулятора варіюється від 4 до 17 Гц. У разі блокування одного з коліс, ECU починає керувати клапанами так, що подання рідини до головного циліндра колеса тимчасово припиняється. Якщо цих дій недостатньо, на допомогу приходить акумулятор, завдяки чому тиск у циліндрі колеса через відсутність рідини зменшується. Коли накопичувач цілком заповнено гальмовою рідиною, спеціальний електронасос перекачує її назад — в основну магістраль.

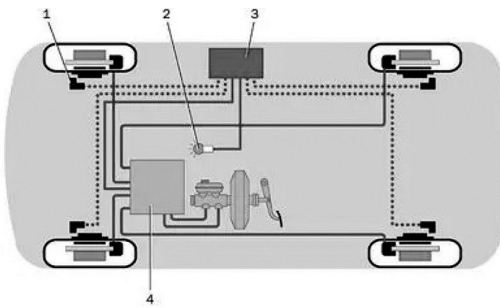
3 Гузь М., Сінько В., Марченко В. Зазнач. твір. URL: <https://agroexpert.ua/naivazlivise-pro-antiblokuvalnu-sistemu-galm/> (дата звернення: 27.05.2022).

У разі гальмування без блокування коліс електроклапан з'єднує колісний циліндр із відповідною секцією головного циліндра, і гальмова система працює у звичайному режимі. Якщо ECU виявляє тенденцію до блокування колеса, то електроклапан переходить у положення, за якого колісний гальмовий циліндр від'єднується від головного гальмового циліндра і, навпаки, з'єднується з магістраллю зливу. Рідина перетікає в демпфуючу камеру, а потім насос перекачує її в головний гальмовий циліндр. Тиск у колісному циліндрі зменшується. У фазі витримки тиску електроклапан переводиться в положення, за якого всі магістралі роз'єдані. Наступна фаза наростання тиску здійснюється переведенням електроклапана в початкове положення. Рідина з головного гальмового циліндра знову надходить до колісного циліндра. У разі відмови насоса гальмування з антиблокувальною функцією припиняється, але працездатність гальмового приводу зберігається.

За умови прямолінійного руху під час гальмування автомобіля на неї діють різні сили: вага автомобіля, гальмова сила й бічна сила. Величина сил залежить від безлічі чинників, зокрема: швидкості руху автомобіля і розмірів коліс, стану дорожнього покриття і конструкції шин, улаштування і технічного стану гальмової системи.

Гідралічний блок називають іноді модулятором гальмового тиску. **Модуляція** — це процес періодичного гальмування й розгальмування коліс. Роботу систем ABS водій відчуває як періодичні поштовхи в педаль гальма, поки система не впорається із загрозою блокування коліс. ABS активізується у разі натискання на педаль гальма за швидкості руху понад 15 км/год, яку вважають мінімальною.



Рис. 2. Електрогідравлічний модулятор: 1 — електромагнітні клапани, 2 — реле гідронасоса, 3 — реле електромагнітних клапанів, 4 — електричний роз'єм, 5 — електродвигун електронасоса, 6 — поршневий елемент насоса, 7 — акумулятор тиску, 8 — глушник

ABS може працювати за двофазовим або трифазовим циклом.

За двофазовим циклом:

- перша фаза — наростання тиску;
- друга фаза — скидання тиску.

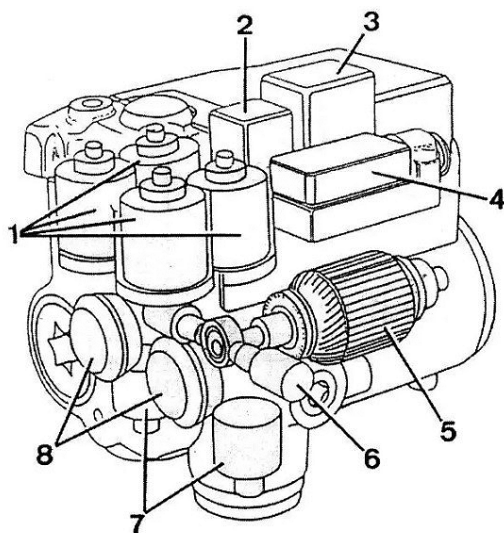
За трифазовим циклом:

- перша фаза — наростання тиску;
- друга фаза — скидання тиску;
- третя фаза — підтримання тиску на постійному рівні.

У разі встановлення на легковому автомобілі ABS можливі замкнутий і розімкнутий гальмові приводи. Розімкнутий, або відкритий гальмовий гідропривід (привід високого тиску) має зовнішнє джерело енергії у вигляді гідронасоса високого тиску (зазвичай у поєднанні з гідроакумулятором).

Гальмове зусилля може обмежуватися як у всій гальмовій системі одночасно (одноканальна ABS), так і в гальмовій

системі борту (двоканальна ABS) або окремого колеса (багатоканальна ABS). Одноканальні системи забезпечують ефективно гальмування, але тільки тоді, коли умови зчеплення всіх коліс приблизно однакові⁴.

Завдяки вдосконаленню систем активної безпеки можна виокремити чотири варіанти ABS:

- *одноканальна*. Сигнал до блока управління й назад водночас подають за єдиною провідною магістраллю. Найчастіше нею оснащують передньопривідні машини, установлюючи тільки на провідні колеса. Така система спрацьовує незалежно від того, яке колесо заблоковано. Ця модифікація має один клапан на вході (гідромодулятор) і один на виході. Також у ній використовують один датчик;
- *двоканальна*. У таких модифікаціях використовують так звану бортову систему, у якій управління правим боком відбувається окремо від лівого. Ця модифікація зарекомендувала себе як доволі надійна: у разі виникнення екстреної ситуації машину виносить на узбіччя. Колеса правого й лівого боку опиняються на різних поверхнях, тому і ABS має подавати різні сигнали на виконавчі пристрої;
- *триканальна*. Цю модифікацію можна сміливо назвати гібридом першої та другої. У таких ABS задніми гальмовими колодками управляє один канал, як у першому випадку, а передні колеса працюють за принципом бортової ABS;

- *чотириканальна*. Станом на сьогодні це найефективніша модифікація. У ній для кожного колеса передбачено індивідуальний датчик і гідромодулятор. ECU контролює обертання кожного колеса, завдяки чому забезпечено максимальне зчеплення з дорогою.

Багатоканальні системи мають перевагу завдяки тому, що здатні контролювати гальмове зусилля окремо на кожному колесі, що дає не тільки ефективне сповільнення, а й стабільність поведінки автомобіля у складних умовах нерівномірного зчеплення коліс із поверхнею дороги⁵.

Складність технічного виконання не поширюється на принцип дії цієї системи. Після натискання водієм на педаль гальма, на гальмові механізми коліс починає впливати гальмова рідина. У місці контактування автомобільних коліс із дорожнім покриттям виникають гальмові сили. У разі продовження натискання на педаль, гальмовий ефект зростає, утім, тільки до певного моменту. Якщо збільшувати гальмовий тиск і далі, то позитивних результатів не варто чекати, оскільки колеса просто блокуються, їх обертання припиняється, а ковзання — навпаки — посилюється, хоча вплив гальмових сил залишається на тому самому рівні, внаслідок чого автомобілем вже практично неможливо керувати. ABS робить усе необхідне, щоби водій уникнув такого розвитку подій. Блок управління ABS, отримавши сигнали від датчиків і зіставивши їх, командує розподільному клапану зменшити тиск рідини в гальмовій системі (незалежно від того, із якою силою водій натискає на педаль гальма). Важливе в принципі

4 Гузь М., Сінько В., Марченко В. Знач. твір. URL: <https://agroexpert.ua/naivazlivise-pro-antiblokuvalnu-sistemu-galm/> (дата звернення: 27.05.2022).

5 Там само.

роботи ABS також те, що система індивідуально визначає гальмування кожного колеса, яке блокує. Коли ситуацію стабілізовано і ймовірність блокування минула, тиск гальмової рідини нормалізується для уникнення недостатнього гальмування коліс.



Рис. 3. Різниця в гальмуванні з ABS і без неї

Гальмова динаміка автомобіля значною мірою залежить від схеми установки елементів ABS на автомобілі й обраного принципу регулювання. Найбільш поширені такі принципи регулювання ковзання коліс:

- індивідуальне регулювання ковзання кожного колеса окремо (англ. *Individual Regelung*, далі — *IR*);
- низькопорогове регулювання, що передбачає подавання команд на розгальмування та загальмування обох коліс осі одночасно за сигналом датчика колеса, що перебуває в гірших умовах зчеплення (англ. *Select Low*, далі — *SL*);
- високопорогове регулювання коліс однієї осі, коли сигнал подає датчик колеса, який перебуває в кращих умовах зчеплення (англ. *Select High*);
- модифіковане індивідуальне регулювання (англ. *Modifizierte*

Individual Regelung, далі — *MIR*) — це компромісне регулювання між *SL* і *IR*. Сенс *MIR* полягає в тому, що спочатку регулюють *SL*, а потім поступово відбувається перехід до *IR*. *MIR* доцільно використовувати під час гальмування на опорній поверхні з різним зчепленням під лівим і правим колесами, а також на повороті й поперечному схилі.

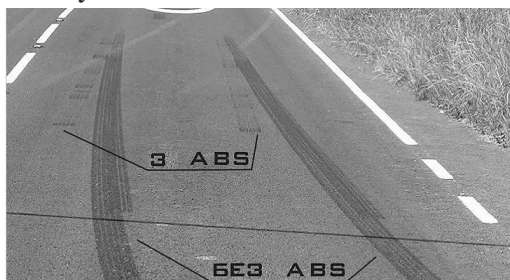
IR є оптимальним для забезпечення найкращої гальмової ефективності (мінімального гальмового шляху). Для цієї мети на кожному колесі розміщують датчик частоти обертання й модулятор тиску: їх параметри регулюють окремим каналом управління в електронному блоці. *IR* дає змогу отримати оптимальний гальмовий момент на кожному колесі відповідно до дорожніх умов і, у результаті, — мінімальний гальмовий шлях. Однак, якщо колеса однієї осі перебуватимуть у неоднакових зчепних умовах, то гальмові сили на них також не будуть однаковими.

У деяких умовах робота ABS може збільшити гальмовий шлях. Наприклад, у разі використання автомобільних шин із недостатнім зчепленням із дорожнім покриттям (наприклад, узимку на літніх шинах). Для того щоб можна було ефективно гальмувати в таких умовах, ABS на деяких автомобілях роблять контрольованою. Крім того, деякі типи ABS мають спеціальний алгоритм гальмування для пухкої поверхні, що призводить до багатьох короточасних блокувань коліс. Така техніка гальмування дає змогу досягти ефективного уповільнення без втрати керованості (як під час повного блокування) ⁶.

На автомобілі без ABS у разі екстремного гальмування в недосвідченого

6 Гузь М., Сінько В., Марченко В. Зазнач. твір. URL: <https://agroexpert.ua/naivazlivise-pro-antiblokuvalnu-sistemu-galm/> (дата звернення: 27.05.2022).

водія провідні колеса заблокуються — а це означає, що поворот керма в будь-який бік не впливатиме на траєкторію руху автомобіля: він продовжуватиме рухатися доти, поки не буде відновлено зчеплення передніх провідних коліс із поверхнею. ABS розв'язує цю проблему, безперервно контролюючи обертання коліс і розблоковуючи їх за потреби, забезпечує їх обертання: у такий спосіб зберігає необхідне зчеплення з дорожнім покриттям, дозволяючи водночас гальмувати й виконувати маневр.

Ще одна фундаментально важлива функція ABS — безпечне, рівномірне та прямолінійне гальмування на поверхнях із неоднорідним зчепленням. Наприклад, якщо один бік автомобіля потрапив на мокру поверхню, слизьку лінію розмітки або лід, а інший рухається по доволі чистому асфальту, то екстрене гальмування без ABS призведе до того, що один бік гальмуватиме ефективніше за інший: зрештою автомобіль закрутить у некерованому заносі. Особливо це небезпечно під час руху в повороті. Перепад ефективності гальмування коліс у цьому разі легко порушує баланс. Утім, твердження про корисність ABS для зменшення гальмового шляху автомобіля правильне, але лише частково. На поверхнях із рівномірним і достатнім зчепленням коліс із покриттям гальмування юзом із заблокованими колесами буде менш ефективним, ніж гальмування без блокування коліс, і гальмовий шлях у першому випадку найчастіше буде довшим. У цьому разі використання ABS дійсно зменшує гальмовий шлях, не даючи колесам ковзати по поверхні. Автомобіль з ABS має зменшену тен-

денцію до аквапланування (ковзання під час руху мокрою дорогою).

Однак в умовах, коли на поверхні дороги є пісок, гравій чи пухкий сніг, застосування ABS подовжує гальмовий шлях. За такого покриття найкоротший гальмовий шлях забезпечують саме заблоковані колеса. Перед кожним колесом формується клин із ґрунту, що і скорочує гальмовий шлях. В ABS останнього покоління цей недолік усунуто: система автоматично визначає характер дорожнього покриття та для кожного конкретного випадку реалізує свою технологію гальмування. Таку ситуацію можна спостерігати і на льоду, коли на автомобілі встановлено шиповані шини. Шипи забезпечують найбільше сповільнення руху машини саме тоді, коли вони застрягають у льоду. ABS намагається розгальмувати колеса, не дає шипам працювати максимально ефективно, тому збільшує шлях гальмування. Водночас наявність ABS не є причиною відмови від шипованих шин. Під час блокування шипи все одно контактуватимуть із льодом, що забезпечить краще сповільнення, ніж шини без шипів. Проблеми з використанням ABS можуть виникати і на нерівній дорозі, і в разі несправності амортизаторів чи невідрегульованої підвіски автомобіля. Якщо під час гальмування одне колесо на мить зависне в повітрі й заблокується, то електроніка застосує екстрені заходи та почне рятувати автомобіль від заносу, знижуючи тиск у решті магістралей. Внаслідок цього автомобіль стає некерованим, а гальмовий шлях збільшується. У таких випадках гарантом адекватної роботи ABS є справна підвіска ⁷.

7 Гузь М., Сінько В., Марченко В. Зазнач. твір. URL: <https://agroexpert.ua/naivazlivise-pro-antiblokuvalnu-sistemu-galm/> (дата звернення: 27.05.2022).

Іноді трапляється ситуація, коли на початку руху на слизькій дорозі привідні колеса починають пробуксовувати. **Пробуксовка** — це збільшення кількості обертів одного з провідних коліс через відсутність зчеплення шини з дорогою. Для того щоб уповільнити колесо, потрібно підключити гальмову систему, тому автоматична антибуксувальна система (англ. *Automatic Slip Regulation*, далі — **ASR**) завжди працює в парі з **ABS**. Конструктивно це реалізовано розміщенням електромагнітних клапанів **ASR** усередині блоків **ABS**. Водночас розміщення в одному корпусі не означає, що ці системи дублюють одна одну. В **ASR** інші завдання — вирівнювати кутові швидкості обох провідних коліс шляхом блокування диференціала й регулювання крутного моменту. Ця система передбачає три типи роботи: керування гальмовою системою провідних коліс, управління тягою двигуна та комбінований тип (коли застосовують одразу два способи).

Якщо автомобіль рухається зі швидкістю, що не перевищує 80 км/год, то **ASR**, виявивши обертання якогось колеса швидше за інші, пригальмовує його засобами гальмової системи. Якщо швидкість перевищує цю межу, то зниження швидкості обертання такого колеса відбувається за рахунок зменшення переданого на нього крутного моменту силового агрегату. Комбінацію цих способів вважають найбільш ефективною та застосовують тоді, коли автомобіль рухається з доволі високою швидкістю. Роботою **ASR** керує спеціальний електронний блок. До нього надходять сигнали від безлічі датчиків, що відстежують найважливіші параметри роботи автомобіля. Цю інформацію обробляє закладене у блоці програмне забезпечення: у результаті формуються керівні сигнали, які в режимі реального

часу передають на виконавчі пристрої. **ASR** є варіантом **ABS** із розширеною функційністю, тому (крім датчиків, модуляторів і блока управління, які є основними компонентами **ABS** гальм) вона також містить:

- насос зворотної подачі;
- електромагнітні клапани;
- модуль формування сигналів для блока керування двигуном.

Насос зворотної подачі використовують для створення додаткового тиску в гальмовій системі: коли він вмикається, то починає виконувати функції головного гальмового циліндра. Електромагнітні клапани відповідають за підключення цього насоса і, коли настає момент, — за скидання надлишкового тиску. Модуль формування сигналів для блока управління двигуном застосовують, якщо **ASR** працює в режимі зниження крутного моменту силового агрегату.



Рис. 4. Різниця в керуванні на складній ділянці дороги між автомобілем із системою **ASR** і без неї

Однією з головних переваг **ASR** є те, що вона дає змогу запобігти заносу автомобіля в поворотах під час руху по вологому або зледенілому дорожньому покриттю. Якщо повністю уникнути заносу не вдається, система істотно знижує його можливий розмах, а отже — і небезпеку виникнення аварії.

Наведемо результати ходових випробувань (під час автотехнічної експертизи) для визначення ефективності

робочої гальмової системи автомобіля, обладнаного ABS. Дослідження проведено відповідно до вимог ДСТУ EN ISO/IEC 17025:2019⁸: для ходових випробувань (контрольних заїздів) обрано прямий відрізок дороги із сухим і чистим асфальтобетонним покриттям, автомобіль Mercedes-Benz Sprinter із гумою шин Laufenn X Fit Van. Автівку розганяли до швидкості 40 км/год, після чого водій застосував екстрене гальмування.

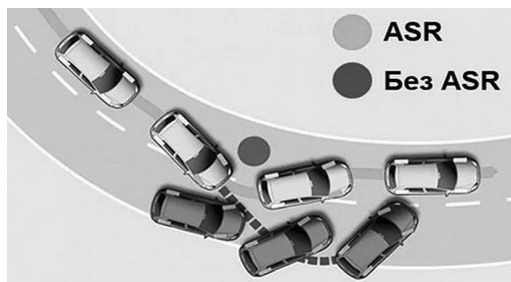
За допомогою деселелографа VZM 300 експерти-автотехніки визначили: фактичне максимальне сповільнення ($j_{max} = 8,98 \text{ м/с}^2$, на діаграмі — *decel. max*; див. рис. 5) і фактичне стале сповільнення ($j_a = 8,15 \text{ м/с}^2$, на діаграмі — *decel. ISO*) автомобіля Mercedes-Benz Sprinter.

Отже, на сухому й рівному асфальтобетонному покритті стале уповільнення для автомобіля Mercedes-Benz Sprinter, обладнаного ABS (згідно з даними деселелографа VZM 300), становить $8,15 \text{ м/с}^2$, що значно перевищує (від 7,7 до 17%) застарілі дані методичних рекомендацій із судової автотехнічної експертизи. Саме тому методрекомендації із судової автотехнічної експертизи потребують негайних змін і доповнень, зважаючи на урізноманітнення автомобільного парку й оновлення технічного оснащення сучасних автівок. В іншому разі експерти-автотехніки змушені щоразу проводити ходові випробування кожного окремого автомобіля у разі призначення судової експертизи за наслідками ДТП.



Рис. 5. Деселелограма визначення фактичних максимального та сталого сповільнення автомобіля Mercedes-Benz Sprinter

8 ДСТУ EN ISO/IEC 17025:2019 Загальні вимоги до компетентності випробувальних та калібрувальних лабораторій (EN ISO/IEC 17025:2017, IDT; ISO/IEC 17025:2017, IDT) : прийнято наказом ДП «УкрНДНЦ» від 23.12.2019 р. № 483. [Чинний від 01.01.2021]. URL: http://online.budstandart.com/ua/catalog/doc-page.html?id_doc=88724 (дата звернення: 28.07.2022).

Висновки

Технічний прогрес породжує дедалі сучасніші й досконаліші системи убезпечення дорожнього руху. Оперуючи значними можливостями, вони здатні адаптуватися під будь-який тип дорожнього покриття та гальмувати відповідно до одного із попередньо закладених ефективних алгоритмів. Статистика свідчить, що правильно налаштована ABS (за умови справності решти систем автомобіля, незалежно від дорожнього покриття) дає змогу в середньому на 20% зменшити шлях гальмування, залишаючи водієві змогу маневрувати. Іноді це саме ті кілька метрів, від яких залежить життя та здоров'я пасажирів і пішоходів. Інженери довели конструкцію ABS до високого рівня, доопрацьовуючи нині лише окремі її складові. Сучасні колісні датчики не тільки вимірюють швидкість обертання: у них також додатково інтегровано G-датчики й акселерометри. Поліпшенням також є підвищення функційності електронного блока (те саме використання ABS як основи для інших систем).

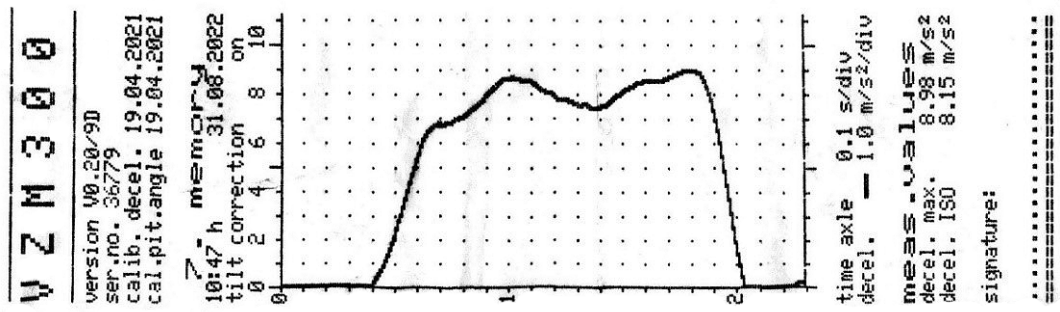
Експериментально доведено, що стає сповільнення обладнаного ABS автомобіля на сухій і чистій прямій асфальтобетонній ділянці дороги може значно перевищувати дані, рекомендовані для використання в судовій експертизі. Водночас в умовах ожеледиці та сама величина, навпаки, є нижчою за величини, зазначені у відповідних методичних рекомендаціях. На жаль, застарілі методичні рекомендації із судової автотехнічної експертизи потребують негайних змін і доповнень, зважаючи на урізноманітнення автомобільного парку й оновлення технічного оснащення сучасних автівок. В іншому разі експерти-автотехніки змушені щоразу проводити ходові випробування кож-

ного окремого автомобіля у разі призначення судової експертизи за наслідками ДТП.

Influence of Anti-Lock Braking System on Driving Car, Principle of its Operation in Critical Situation

Bogdan Chorniy, Giorgi Tvalavadze

The author aimed to determine the structure and principle of operation, advantages and disadvantages of the anti-lock system, as well as the level of safety of the car in case of its use for the application of the obtained data in the forensic auto-technical examination. Up to 70% of accidents occur when drivers use the emergency braking mode, up to 60% are accompanied by loss of stability and controllability. The car's braking system must create braking torques on the wheel axles, which allow the driver to control the speed of the vehicle and bring it to a standstill. As a result of the friction of the surfaces of the interacting elements (some are kinematically connected to the wheels, the other to the fixed elements), braking moments occur thanks to friction braking mechanisms. Disc and drum brakes are the most common brake mechanisms of modern cars. The task of the anti-lock braking system is to maintain controllability during emergency braking. In the best case, the car slides straight, in the worst an uncontrolled trajectory with unpredictable consequences. The latest anti-lock braking system is a complex electronic braking design, the basis for other systems: anti-skid, electronic stability control, emergency braking assistance. Anti-lock braking systems are currently installed on cars and trucks, motorcycles, trailers, tractors, even on the wheeled landing gear of airplanes. Car manufacturers and car owners have appreciated effectiveness of active safety system at any time of the year. Legislative bodies of various countries encourage car manufacturers to install anti-lock braking systems on all cars.

Keywords: *anti-lock system; car; vehicle; brakes; braking; road surface; road safety; road accident analysis.*

Фінансування

Це дослідження не отримало жодного спеціального гранту від фінансових установ у державному, комерційному чи некомерційному секторах.

Відмова від відповідальності

Засновники не грали жодної ролі у розробленні дослідження, добиранні й аналізованні даних, рішенні про публікацію чи підготовку рукопису.

Учасники

Автори внесли свій внесок винятково в інтелектуальну дискусію, що є основою цього документа, дослідження судової практики, написання та редагування, і беруть на себе відповідальність за її зміст і тлумачення.

Декларація щодо конфлікту інтересів

Автори заявляють, що у них відсутній конфлікт інтересів.

References

- Bhasin, K. (2019). A Review Paper om Anti-Lock Braking System (ABS) and its Future Scope. *International Journal for Research in Applied Science & Engineering Technology (IJRA)*. Vol. 7. Is. VIII. DOI: [10.22214/ijraset.2019.8053](https://doi.org/10.22214/ijraset.2019.8053).
- Cherednichenko, L. V., Yurchenko, T. V., Hryn, L. A. (2005). *Avtomobilnyi transport Ukrainy: stan, problemy, perspektyvy rozvytku* [Road transport of Ukraine: state, issues, development prospects]. Kyiv [in Ukrainian].
- Hetsovych, Ye. M., Bondarenko, A. I., Sheludchenko, V. V. (2009). Vplyv zminnykh koefitsientiv chutlyvosti ta probnoi dii na efektyvnist halmuvannia, kerovanist ta stiikist [Influence of changing coefficients of sensitivity and trial effect on galvanization efficiency, keratinization and stability]. *Vostochno-Evropeiskii zhurnalпередовykh tekhnologii*. № 1/5 (37) [in Ukrainian].
- Huz, M., Sinko, V., Marchenko, V. (2017). Naivazhlyvishe pro antyblokuvalnu systemu halm [The most important thing about the anti-lock braking system]. *Agroexpert*. Vyp. № 1 (78). URL: <https://agroexpert.ua/naivazlivise-pro-antiblokuvalnu-sistemu-galm/> [in Ukrainian].
- Illarionov, V. A. (1989). *Ehkspertiza dorozhno-transportnykh proisshestvii* [Forensic Examination of traffic collisions] : ucheb. dlia vuzov. Moskva [in Russian].
- Illarionov, V. A., Pchelin, I. K. (1975). *Analiz tormoznoi dinamichnosti avtobusa* [Bus braking dynamics analysis]. Lvov [in Russian].
- Ivanov, V. G. (2005). *Teoreticheskie osnovy doehkstrelnogo upravleniia aktivnoi bezopasnostiu pri tormozhenii avtomobilia* [Theoretical foundations of pre-extreme control of active safety when braking a car] : dis. ... d-ra tekhn. nauk. Minsk [in Russian].
- Klimenko, V. I., Ryzhikh, L. A., Krsiuk, A. N., Leontev, D. N. (2009). *Sovremennye ABS i realizatsiia ikh algoritmov raboty* [Modern ABS and implementation of their work algorithms]. *Izvestiia MGTU «MAMI»*. № 1 (7). DOI: [10.17816/2074-0530-69869](https://doi.org/10.17816/2074-0530-69869) [in Russian].
- Knoroz, V. I., Klennikov, E. V. (1975). *Shiny i kolesa* [Tires and wheels]. Moskva [in Russian].
- Knoroz, V. I., Klennikov, E. V., Petrov, I. P. i dr. (1976). *Rabota avtomobilnoi shiny* [Car tire operation] ; pod red. V. I. Knoroza. Moskva [in Russian].
- Korchan, M. S., Saraiev, O. V. (2011). Vplyv antyblokuvalnoi systemy na efektyvnist halmuvannia lehkovoho avtomobilia [Influence of the anti-blocking system on the efficiency of the galvanization of a passenger car]. *Teoriia ta praktyka sudovoi ekspertyzy i kryminalistyky*. Vyp. 11 [in Ukrainian].
- Leontiev, D. M., Mykhalevych, M. H., Frolov, A. A. (2018). Vplyv vertykalnoho navantazhennia na halmivnu sylu ta koefitsient zchepлення shyny avtomobilnoho kolesa [Effect of vertical load on the braking force and adhesion coefficient of a car wheel tire]. *Teoriia ta praktyka sudovoi ekspertyzy i kryminalistyky*. № 18. DOI: [10.32353/khrife.2018.42](https://doi.org/10.32353/khrife.2018.42) [in Ukrainian].
- Levin, M. A., Fufae, N. A. (1989). *Teoriia kachenii deformiruemogo kolesa* [Theory of

- rolling of a deformable wheel]. Moskva [in Russian].
- Mark, D. (2005). The dynamics of antilock brake systems. *European Journal of Physics*. Vol. 26. No 6. URL: <https://iopscience.iop.org/article/10.1088/0143-0807/26/6/008/pdf>.
- Пачејка, Н. В. (2006). *Tire and vehicle Dynamics* : 2nd ed. Oxford, URL: <http://www.engineering108.com/Data/Engineering/Automobile/tyre-and-vehicle-dynamics.pdf>.
- Regulation № 13 of the Economic Commission for Europe of the United Nations (UN/ECE). Uniform provisions concerning the approval of vehicles of categories M, N and O with regard to braking [2016/194]: on condition 30.09.2010. *Official Journal of the European Union*. 18.2.2016. 262 p. URL: <https://op.europa.eu/en/publication-detail/-/publication/0a43f880-d612-11e5-a4b5-01aa75ed71a1/language-en#>.
- Revin, A. A. (2002). *Teoriia ehkspluatatsionnykh svoistv avtomobilei i avtopoezdov s ABS v rezhime tormozheniia* [Theory of operational properties of cars and road trains with ABS in braking mode] : monografiia. Volgograd [in Russian].
- Ryzhikh, L. A., Leontev, D. N., Bykadorov, A. V. (2014). Opredelenie prodolnoi realizuemoi sily stsepleniia avtomobilnogo kola s opornoj poverkhnosti po krutilnoi deformatsii shiny i ee zhestkosti [Determination of the longitudinal realizable adhesion force of an automobile wheel with a supporting surface from the torsional deformation of the tire and its stiffness]. *Avtomobilnaia promyshlennost*. № 10 [in Russian].
- Sitovskii, O. F., Dembitskii, V. M. (2013). Ehlektrodinamicheskoe tormozhenie gibridnogo transportnogo sredstva na dorogakh s nizkim koehffitsientom stsepleniia [Electrodynamic braking of a hybrid vehicle on low friction roads]. *Avtomobilnyi transport*. № 33 [in Russian].
- Suvorov, Iu. B., Osepchugov, E. V. (1983). Opredelenie i primeneniye v ehksperntnoi praktike parametrov tormozheniia avtotransportnykh sredstv [Determination and application in expert practice of vehicle braking parameters] ; pod obshch. red. V. A. Ilarionova. Moskva [in Russian].
- Turenko, A. N., Klimenko, V. I., Bogomolov, V. A., Ryzhikh, L. A., Leontev, D. N., Krasiuk, A. N., Mikhalevich, N. G. (2015). *Realizatsiia intellektualnykh funktsii v ehlektronno-pnevmatichnom tormoznom upravlenii transportnykh sredstv* [Implementation of intelligent functions in the electronic-pneumatic brake control of vehicles]: monografiia. 2-e izd., dop. Kharkov [in Russian].
- Vong, D. (1982). *Teoriia nazemnykh transportnykh sredstv* [Ground vehicle theory]: per. s angl. Moskva [in Russian].
- Ye Qing, Chaojun Gao, Wang Ruochen, Zhang Chi, Cai Yinfeng (2022). Stability analysis of the anti-lock braking system with time delay. *Proceedings of the Institution of Mechanical Engineers. Part I: Journal of Systems and Control Engineering*. Vol. 236. Is. 4. DOI: 10.1177/09596518211056119.

Чорний, Б., Твалавадзе, Г. (2022). Вплив антиблокувальної системи на керування автомобілем, принцип її дії в критичній ситуації. *Теорія та практика судової експертизи і криміналістики*. Вип. 3 (28). С. 136–149. DOI: 10.32353/khrife.3.2022.09.

Визначення відповідності об'єктів нерухомого майна вимогам нормативно-правових актів у галузі будівництва

Сергій Науменко *^a, Вікторія Симоненко **^b, Тарас Таранець ***^c

* Канд. юрид. наук, Сумське відділення ННЦ «ІСЕ ім. Засл. проф. М. С. Бокаріуса», м. Суми, Україна, ORCID: <https://orcid.org/0000-0002-2167-4149>, e-mail: naumenko0175@icloud.com

** Сумське відділення ННЦ «ІСЕ ім. Засл. проф. М. С. Бокаріуса», м. Суми, Україна, ORCID: <https://orcid.org/0000-0002-1157-4750>, e-mail: svhndise@meta.ua

*** Сумське відділення ННЦ «ІСЕ ім. Засл. проф. М. С. Бокаріуса», м. Суми, Україна, ORCID: <https://orcid.org/0000-0002-4811-0060>, e-mail: kuku777777@ukr.net

^a Адміністрування проекту, методологія, формальний аналіз.

^b Написання оригінального рукопису, валідація.

^c Ресурси, нагляд.

DOI: [10.32353/khrife.3.2022.10](https://doi.org/10.32353/khrife.3.2022.10) УДК 343.98:69

Надійшло 01.08.2022 / Рецензовано 08.08.2022 / Прийнято до друку 15.09.2022 /
Доступно онлайн 30.09.2022



Розглянуто проблемні питання, що виникають під час проведення експертних досліджень із визначення відповідності побудованих об'єктів нерухомого майна вимогам нормативно-правових актів у галузі будівництва. Акцентовано увагу на необхідності застосування експертами алгоритму для розв'язання подібних питань згідно з методиками, розробленими фахівцями державних спеціалізованих установ. Наведено визначення самочинного та капітального будівництва нерухомого майна. Досліджено й викладено способи прийняття об'єктів самочинного будівництва в експлуатацію із дотриманням вимог нормативно-правових актів у галузі будівництва. Метою статті є обґрунтування алгоритму дій із визначення відповідності побудованих об'єктів нерухомого майна вимогам нормативно-правових актів для оптимізації процесу експертного дослідження.

Ключові слова: право власності на нерухоме майно; самочинне будівництво нерухомого майна; капітальне будівництво нерухомого майна; обстеження об'єктів; прийняття в експлуатацію; визначення відповідності побудованих об'єктів вимогам нормативно-правових актів; визнання права власності; будівельно-технічна експертиза.

Постановка наукової проблеми

Одним з нагальних завдань будівельно-технічної експертизи є визначення відповідності побудованих об'єктів нерухомого майна вимогам нормативно-правових актів у галузі будівництва.

Аналіз основних досліджень і публікацій

На жаль, із проблемного питання, розглядуваного у цій статті, відсутні фундаментальні монографії або підручники, водночас наявні наукові праці та дослідження експертів-практиків.

Методичні засади й основні аспекти призначення будівельно-технічних експертиз останніми роками досліджували, зокрема: Д. Пучко¹; В. Контимирова та В. Мазурова²; Л. Пугачова, Л. Кири-

лова та Р. Кучеренко³; Н. Мацак, С. Кириленко та О. Посашков⁴; Р. Рудзевич⁵; Ю. Петришина, С. Радченко та Н. Сила⁶.

Порушене питання належить до експертних завдань, зазначених у Науково-методичних рекомендаціях з питань підготовки та призначення судових експертиз та експертних досліджень⁷. Із метою його розв'язання фахівці державних спеціалізованих експертних установ розробили методичні рекомендації, які внесено до Реєстру методик проведення судових експертиз Міністерства юстиції України⁸. У розробленні «Методичних рекомендацій із встановлення відповідності самочинно збудованих будівель (споруд) вимогам будівельних норм та правил»⁹ брали участь співробітники Харківського НДІСЕ (нині — Національний науковий центр «Інститут судових експертиз ім. Засл. проф.

- 1 Пучко Д. В. Щодо проблемних питань класифікації судової будівельно-технічної експертизи. *Теорія та практика судової експертизи і криміналістики*. 2019. Вип. 20. С. 478—490. DOI: 10.32353/khrife.2.2019.38 (дата звернення: 24.05.2022).
- 2 Контимирова В. В., Мазурова В. В. Актуальні питання проведення будівельно-технічних досліджень із застосуванням випробувальних лабораторій. *Там само*. С. 433—441. DOI: 10.32353/khrife.2.2019.34 (дата звернення: 24.05.2022).
- 3 Пугачова Л. Ф., Кирилова Л. І., Кучеренко Р. Й. Дозвільні документи, що регламентують виконання будівельних робіт на сучасному етапі. *Там само*. С. 453—467. DOI: 10.32353/khrife.2.2019.36 (дата звернення: 24.05.2022).
- 4 Мацак Н. А., Кириленко С. А., Посашков О. О. Дослідження з визначення якості виконаних будівельних робіт оздоблювального покриття. *Там само*. 2020. Вип. 21. С. 452—462. DOI: 10.32353/khrife.1.2020.32 (дата звернення: 24.05.2022).
- 5 Рудзевич Р. В. Особливості призначення комплексних будівельно-технічних та економічних експертиз. *Там само*. Вип. 22. С. 393—405. DOI: 10.32353/khrife.2.2020.32 (дата звернення: 24.05.2022).
- 6 Петришина Ю. Ю., Радченко С. В., Сила Н. В. Проблемні питання дослідження пандусів, призначених для доступу маломобільних груп населення до будівель, та визначення їх відповідності будівельним нормам і правилам. *Там само*. С. 406—415. DOI: 10.32353/khrife.2.2020.33 (дата звернення: 24.05.2022).
- 7 Науково-методичні рекомендації з питань підготовки та призначення судових експертиз та експертних досліджень : затв. наказом Мін'юсту України від 08.10.1998 р. № 53/5 (зі змін, та допов.). URL: <https://zakon0.rada.gov.ua/laws/show/z0705-98> (дата звернення: 24.05.2022).
- 8 Реєстр методик проведення судових експертиз. URL: <http://rmpse.minjust.gov.ua> (дата звернення: 24.05.2022).
- 9 Методичні рекомендації із встановлення відповідності самочинно збудованих будівель (споруд) вимогам будівельних норм та правил : звіт НДР (закл. ч.). № держреєстр. 0108U000455 / ХНДІСЕ ; Мін'юст України ; кер. Л. Ф. Пугачова ; викон. Р. Й. Кучеренко, Р. Б. Каплін, С. А. Кириленко та ін. Харків, 2009. 105 с.

М. С. Бокаріуса»), а методику «Організація проведення судових будівельно-технічних експертиз по цивільних справах» підготували в Київському НДІСЕ (автори: В. П. Малик, В. Г. Санжаревський, О. І. Буратевич, Г. І. Санжаревська, О. Б. Карпенко, О. С. Лисак, В. В. Апанащенко)¹⁰.

Мета статті

Обґрунтувати алгоритм дій із визначення відповідності побудованих об'єктів нерухомого майна вимогам нормативно-правових актів для оптимізації процесу експертного дослідження.

Викладення основного матеріалу дослідження

Самочинне будівництво сьогодні є однією з найактуальніших проблем капітального будівництва в Україні. Розв'язання питань, пов'язаних із самочинним будівництвом, його визначенням і правовими наслідками, є нагальним для вдосконалення правового регулювання у капітальному будівництві та правозастосовної практики.

Термін «капітальне будівництво» наведено в абз. 2 п. 2 Порядку державного фінансування капітального будівництва: «Капітальне будівництво — процес створення нових, а також розширення, реконструкція, технічне переоснащення діючих підприємств, об'єктів виробничого і невиробничого призначення, пускових комплексів (з урахуванням проектних робіт, проведення торгів (тендерів) у будівництві, консервації, розконсервації об'єктів, утримання дирекцій під-

приємств, що будуються, а також придбання технологічного обладнання, що не входить до кошторису об'єктів)»¹¹.

Досягнення мети будівництва — уведення об'єкта в експлуатацію — регламентовано юридичними, будівельно-технічними й іншими законодавчими нормами.

Так, згідно зі ст. 39 Закону України «Про регулювання містобудівної діяльності»:

«1. Прийняття в експлуатацію закінчених будівництвом об'єктів, що за класом наслідків (відповідальності) належать до об'єктів з незначними наслідками (СС1), та об'єктів, будівництво яких здійснювалося на підставі будівельного паспорта, здійснюється шляхом реєстрації відповідним органом державного архітектурно-будівельного контролю на безоплатній основі поданої замовником декларації про готовність об'єкта до експлуатації протягом десяти робочих днів з дня реєстрації заяви.

У разі якщо після реєстрації декларації про початок виконання будівельних робіт відбулася зміна найменування замовника та/або генерального підрядника, та/або генерального проєктувальника, та/або підрядника у зв'язку із зміною типу акціонерного товариства або у зв'язку з перетворенням акціонерного товариства в інше господарське товариство, у декларації про готовність об'єкта до експлуатації, яка подається для реєстрації, вказується нове (змінене) найменування зазначених осіб (якщо згідно з формою декларації їх необхідно вказувати) із зазначенням того, що зміна найменування відбулася у зв'язку із зміною типу акціонерного товариства або у зв'язку

10 Організація проведення судових будівельно-технічних експертиз по цивільних справах : звіт НДР (закл.) . Реєстр. код 10.6.02 / КНДІСЕ ; Мін'юст України. Київ, 2009. 39 с.

11 Порядок державного фінансування капітального будівництва : затв. Постановою КМУ від 27.12.2001 р. № 1764 (зі змін. та допов.). URL: <https://zakon.rada.gov.ua/laws/show/1764-2001-%D0%BF#Text> (дата звернення: 24.05.2022).

з перетворенням акціонерного товариства в інше господарське товариство. За наявності такого зазначення в декларації про готовність об'єкта до експлуатації орган державного архітектурно-будівельного контролю не має права повертати таку декларацію з підстави різного найменування зазначених осіб у декларації про початок виконання будівельних робіт і в декларації про готовність об'єкта до експлуатації.

<...>

2. Прийняття в експлуатацію закінчених будівництвом об'єктів, що за класом наслідків (відповідальності) належать до об'єктів з середніми (СС2) та значними (СС3) наслідками, здійснюється на підставі акта готовності об'єкта до експлуатації шляхом видачі органами державного архітектурно-будівельного контролю сертифіката у порядку, визначеному Кабінетом Міністрів України.

<...>

У разі якщо після видачі дозволу на виконання будівельних робіт відбулася зміна найменування замовника та/або генерального підрядника, та/або генерального проєктувальника, та/або підрядника у зв'язку із зміною типу акціонерного товариства або у зв'язку з перетворенням акціонерного товариства в інше господарське товариство, в акті готовності об'єкта до експлуатації та в заяві про видачу сертифіката вказується нове (змінене) найменування зазначених осіб (якщо згідно з формою акта та заявою цих осіб їх необхідно вказувати) із зазначенням того, що зміна найменування відбулася у зв'язку із зміною типу акціонерного товариства

або у зв'язку з перетворенням акціонерного товариства в інше господарське товариство. За наявності такого зазначення в акті готовності об'єкта до експлуатації та в заяві про видачу сертифіката орган державного архітектурно-будівельного контролю не має права відмовляти у видачі сертифіката з підстави різного найменування зазначених осіб у дозволі на виконання будівельних робіт та в акті готовності об'єкта до експлуатації і в заяві про видачу сертифіката.

<...>

Акт готовності об'єкта до експлуатації підписується замовником, генеральним проєктувальником, генеральним підрядником або підрядником (у разі якщо будівельні роботи виконуються без залучення субпідрядників), субпідрядниками, страховиком (якщо об'єкт застрахований)¹².

Згідно з Порядком прийняття в експлуатацію закінчених будівництвом об'єктів¹³ процедура реєстрації об'єктів будівництва передбачає внесення відомостей до єдиного реєстру документів, що дають право на виконання підготовчих та будівельних робіт і засвідчують прийняття в експлуатацію закінчених будівництвом об'єктів.

Відповідно до ст. 376 Цивільного кодексу України (далі — ЦК України):

«1. Житловий будинок, будівля, споруда, інше нерухоме майно вважаються самочинним будівництвом, якщо вони збудовані або будуються на земельній ділянці, що не була відведена для цієї мети, або без відповідного документа, який дає право виконувати будівельні роботи чи належно

12 Про регулювання містобудівної діяльності : Закон України від 17.02.2011 р. № 3038-VI (зі змін та допов.). URL: <https://zakon.rada.gov.ua/laws/show/3038-17#Text> (дата звернення: 24.05.2022).

13 Порядок прийняття в експлуатацію закінчених будівництвом об'єктів : затв. Постановою КМУ від 13.04.2011 р. № 461 (у ред. Постанови КМУ від 08.09.2015 р. № 750; зі змін та допов.). URL: <https://zakon.rada.gov.ua/laws/show/461-2011-%D0%BF#Text> (дата звернення: 24.05.2022).

затвердженого проекту, або з істотними порушеннями будівельних норм і правил.
<...>

2. Особа, яка здійснила або здійснює самочинне будівництво нерухомого майна, не набуває права власності на нього»¹⁴.

Отже, підставами для визначення об'єкта нерухомості об'єктом самочинного будівництва є його зведення:

- на земельній ділянці, яку не було належно надано для забудови;
- без відповідного дозволу чи проекту, затвердженого за правилами;
- з істотними порушеннями будівельних норм і правил.

Слід зазначити, що єдиного поняття «будівництво» чинне законодавство України не містить, водночас це поняття є доволі змістовним. Проте для визнання будівництва самочинним, воно має бути пов'язаним із об'єктом нерухомості й порушувати одне з положень ст. 376 ЦК України¹⁵.

Право власності на самочинно збудоване нерухоме майно за рішенням суду визнають за особою, яка здійснила самочинне будівництво на земельній ділянці, що не була надана їй для цього, за умови надання земельної ділянки в обумовленому законодавством порядку особі під уже збудоване нерухоме майно й відповідності об'єкта вимогам державних будівельних норм.

14 Цивільний кодекс України від 16.01.2003 р. № 435-IV (зі змін. та допов.). URL: <https://zakon.rada.gov.ua/laws/show/435-15#Text> (дата звернення: 24.05.2022).

15 Там само.

16 Про регулювання містобудівної діяльності URL: <https://zakon.rada.gov.ua/laws/show/3038-17#Text> (дата звернення: 24.05.2022).

17 Там само.

18 Положення про порядок прийняття в експлуатацію закінчених будівництвом об'єктів державного замовлення : затв. Постановою КМУ від 05.08.1992 р. № 449 (утрат. чин.). URL: <https://zakon.rada.gov.ua/laws/show/449-92-%D0%BF#Text> (дата звернення: 24.05.2022).
Наразі діє згаданий вище Порядок прийняття в експлуатацію закінчених будівництвом об'єктів URL: <https://zakon.rada.gov.ua/laws/show/461-2011-%D0%BF#Text> (дата звернення: 24.05.2022).

Відповідно до Закону України «Про регулювання містобудівної діяльності»¹⁶ спори з питань містобудування розв'язують місцеві ради у межах своїх повноважень, а також суд на підставі чинного законодавства.

Станом на сьогодні існують, окрім іншого, такі можливості для прийняття в експлуатацію самочинно зведених будинків в адміністративному порядку:

- прийняття в експлуатацію будинків, побудованих до 05.08.1992 р.;
- прийняття в експлуатацію будинків, побудованих у період з 05.08.1992 р. до 09.04.2015 р.¹⁷

Такі можливості стосуються тільки індивідуальних житлових, садових і дачних будинків площею до 300 кв. м.

Будинки, побудовані до 05.08.1992 р., приймають в експлуатацію на підставі наведених далі положень.

5 серпня 1992 року Постановою Кабінету Міністрів України (далі — *Постанова КМУ*) № 449 уперше на законодавчому рівні визначено порядок та умови прийняття в експлуатацію об'єктів будівництва — затверджено Положення про порядок прийняття в експлуатацію закінчених будівництвом об'єктів державного замовлення¹⁸. Тобто до 5 серпня 1992 року процедури введення в експлуатацію індивідуальних будинків у разі оформлення права власності не існувало, про що Держархбудінспекція роз'яснила

в листі від 01.09.2011 р. № 40-12-2409 «Щодо прийняття в експлуатацію об'єктів, закінчених будівництвом до 5 серпня 1992 року»¹⁹.

Особливість прийняття в експлуатацію самочинних побудов, зведених до 05.08.1992 р.,— на такий об'єкт не потрібно реєструвати декларації про готовність об'єкта до експлуатації в органах Державного архітектурно-будівельного контролю (далі — *Держархбудконтроль*).

Права власності на самочинно зведену будівлю реєструє державний реєстратор на підставі таких документів (перелік орієнтовний):

- заяви про реєстрацію;
- технічного паспорта на будинок;
- довідки про присвоєння адреси;
- правостановлювального документа на земельну ділянку.

Будинки, побудовані в період з 05.08.1992 р. до 09.04.2015 р., приймають в експлуатацію за нормативними документами, зазначеними далі.

Уведення в експлуатацію будинків, збудованих у період з 05.08.1992 р. до 09.04.2015 р., законодавець передбачив у Законі України «Про регулювання містобудівної діяльності»²⁰, замінивши навесні 2018 р. абз. 1—5 п. 9 розд. V цього Закону трьома новими абзацами — згідно із Законом України «Про внесення зміни до пункту 9 розділу V «Прикінцеві положення» Закону України «Про регулювання містобудівної діяльності»

щодо продовження терміну прийняття в експлуатацію об'єктів будівництва, збудованих без дозволу на виконання будівельних робіт»²¹, а саме:

«Орган державного архітектурно-будівельного контролю безоплатно протягом 10 робочих днів з дня подання заяви власниками (користувачами) земельних ділянок, на яких розміщені об'єкти будівництва, що за класом наслідків (відповідальності) належать до об'єктів з незначними наслідками (СС1), збудовані на земельній ділянці відповідного цільового призначення без дозвільного документа на виконання будівельних робіт, за результатами технічного обстеження приймає в експлуатацію:

• збудовані у період з 5 серпня 1992 року до 9 квітня 2015 року індивідуальні (садибні) житлові будинки, садові, дачні будинки загальною площею до 300 квадратних метрів, а також господарські (присадибні) будівлі і споруди загальною площею до 300 квадратних метрів;

• збудовані до 12 березня 2011 року будівлі і споруди сільськогосподарського призначення»²².

31 серпня 2018 року набув чинності Порядок проведення технічного обстеження і прийняття в експлуатацію індивідуальних (садибних) житлових будинків, садових, дачних будинків, господарських (присадибних) будівель і споруд, будівель і споруд сільськогосподарського призначення, що за класом

19 Щодо прийняття в експлуатацію об'єктів, закінчених будівництвом до 5 серпня 1992 року : лист Держархбудінспекції України від 01.09.2011 р. № 40-12-2409. URL: <https://zakon.rada.gov.ua/rada/show/v2409816-11#Text> (дата звернення: 24.05.2022).

20 Про регулювання містобудівної діяльності URL: <https://zakon.rada.gov.ua/laws/show/3038-17#Text> (дата звернення: 24.05.2022).

21 Про внесення зміни до пункту 9 розділу V «Прикінцеві положення» Закону України «Про регулювання містобудівної діяльності» щодо продовження терміну прийняття в експлуатацію об'єктів будівництва, збудованих без дозволу на виконання будівельних робіт : Закон України від 22.03.2018 р. № 2363-VIII. URL: <https://zakon.rada.gov.ua/laws/show/2363-19#Text> (дата звернення: 24.05.2022).

22 Про регулювання містобудівної діяльності URL: <https://zakon.rada.gov.ua/laws/show/3038-17/ed20220914#Text> (дата звернення: 14.09.2022).

наслідків (відповідальності) належать до об'єктів з незначними наслідками (СС1), збудовані на земельній ділянці відповідного цільового призначення без дозвільного документа на виконання будівельних робіт²³.

Для прийняття в експлуатацію будинків, зведених у період 1992—2015 рр., передбачено реєстрацію декларації про готовність об'єкта до експлуатації в органах Держархконтролю за такими етапами:

- проведення технічного обстеження та складання технічного паспорта;
- отримання зареєстрованої декларації про готовність об'єкта до експлуатації;
- реєстрація права власності на будинки в Державному реєстрі речових прав на нерухоме майно.

Технічне обстеження об'єктів фахівці проводять відповідно до згаданого вище Порядку та затверджених законодавством будівельних норм, стандартів, нормативних документів і правил.

Технічне обстеження містить такі етапи:

- попереднє (візуальне) обстеження об'єкта, зокрема огляд і фотографування об'єкта та його конструктивних елементів, ви-

конання обмірів, визначення класу наслідків (відповідальності) об'єкта, аналіз проектної й іншої технічної документації (за наявності). Результати фотофіксування підлягають внесенню виконавцем до Реєстру будівельної діяльності Єдиної державної електронної системи у сфері будівництва (далі — ЄДЕСУСБ);

- детальне (інструментальне) обстеження об'єкта, зокрема визначення параметрів і характеристик матеріалів, виробів та конструкцій (за потреби — із залученням фахівців відповідної спеціалізації й атестованих лабораторій).

На підставі інформації, отриманої під час технічного обстеження, з урахуванням виду, складності, технічних та інших особливостей об'єкта, а також даних технічного паспорта, проектної й іншої технічної документації на об'єкт (за наявності) виконавець (суб'єкт господарювання, експерт (інженер) із технічної інвентаризації) оцінює технічний стан об'єкта.

За результатами оцінки²⁴ (із використанням Реєстру будівельної діяльності) виконавець створює у формі

23 Порядок проведення технічного обстеження і прийняття в експлуатацію індивідуальних (садибних) житлових будинків, садових, дачних будинків, господарських (присадибних) будівель і споруд, будівель і споруд сільськогосподарського призначення, що за класом наслідків (відповідальності) належать до об'єктів з незначними наслідками (СС1), збудовані на земельній ділянці відповідного цільового призначення без дозвільного документа на виконання будівельних робіт : наказ Міністерства України від 03.07.2018 р. № 158 (зі змін та допов.). URL: <https://zakon.rada.gov.ua/laws/show/z0976-18#Text> (дата звернення: 24.05.2022).

24 За правилами української мови прикметник «оціночний» є калькою з російської, а іменник «оцінка» доцільно застосовувати тільки на означення результату процесу, позначення якості знань і поведінки учнів або думки, міркування про якість, характер когось (чогось). В українській мові слід послуговуватися прикметником «оцінний» та дієсловом «оцінювати» («оцінити») відповідно. Проте, зважаючи на стале застосування в чинних нормативно-правових актах, що регулюють експертну діяльність, згаданих помилкових словоформ, ми змушені оперувати у цій праці саме ними.— *Ред.*

електронного документа звіт про проведення технічного обстеження індивідуальних (садибних) житлових будинків, садових, дачних будинків, господарських (присадибних) будівель і споруд, будівель і споруд сільськогосподарського призначення, що за класом наслідків (відповідальності) належать до об'єктів із незначними наслідками (СС1), для прийняття їх в експлуатацію та підпису його шляхом накладання кваліфікованого електронного підпису.

Створюючи звіт у Реєстрі будівельної діяльності, виконавець використовує добірку комплексних типів відомостей, передбачених Порядком ведення Єдиної державної електронної системи у сфері будівництва²⁵ (далі — *Порядок ведення ЄДЕСУСБ*), і проставляє позначку про місце знаходження об'єкта на картографічній основі.

Звіт вважають створеним від моменту його затвердження суб'єктом господарювання, який проводив технічне обстеження, шляхом накладання кваліфікованого електронного підпису уповноваженої особи такого суб'єкта господарювання.

Технічне обстеження індивідуальних (садибних) житлових будинків, садових, дачних будинків загальною площею до 300 кв. м включно, а також господарських (присадибних) будівель і споруд загальною площею до 100 кв. м включно має проводити виконавець (експерт (інженер) із технічної інвентаризації) під час їх технічної інвентаризації за результатами попереднього (візуального) етапу обстеження.

За результатами попереднього (візуального) етапу обстеження виконавець заносить до Реєстру будівельної діяльності відомості про можливість надій-

ної й безпечної експлуатації індивідуальних (садибних) житлових будинків, садових, дачних будинків загальною площею до 300 кв. м і господарських (присадибних) будівель та споруд загальною площею до 100 кв. м.

Орган Держархбудконтролю приймає в експлуатацію об'єкт упродовж 10 робочих днів із дня подання відповідної заяви власниками (користувачами) земельних ділянок, на яких розміщено такі об'єкти, за результатами технічного обстеження цих об'єктів шляхом реєстрації поданої ними декларації про готовність об'єкта до експлуатації.

Замовник (або уповноважена ним особа) подає до органу Держархбудконтролю за місцем знаходження такого об'єкта заяву у вигляді заповненої декларації за формою, наведеною в додатку до Порядку ведення ЄДЕСУСБ, а також:

- копію документа, що засвідчує право власності чи користування земельною ділянкою відповідного цільового призначення, на якій розміщено об'єкт;
- копію технічного паспорта, складеного до 01.12.2021 р., відомості про який уже наявні в Реєстрі будівельної діяльності.

Технічні паспорти, складені до набрання чинності Порядком ведення ЄДЕСУСБ, на індивідуальні (садибні) житлові будинки, садові, дачні будинки загальною площею до 300 кв. м включно та господарські (присадибні) будівлі і споруди загальною площею до 100 кв. м включно слід подавати за умови наявності відомостей про можливість або неможливість надійної й безпечної експлуатації індивідуальних (садибних) житлових будинків, садових, дачних будинків загальною площею до 300 кв. м

25 Порядок ведення Єдиної державної електронної системи у сфері будівництва : затв. Постановою КМУ від 23.06.2021 р. № 681 (зі змін та допов.). URL: <https://zakon.rada.gov.ua/laws/show/681-2021-%D0%BF/ed20220916#Text> (дата звернення: 14.09.2022).

та господарських (присадибних) будівель і споруд загальною площею до 100 кв. м у Реєстрі будівельної діяльності.

Декларацію також підписують співвласники земельної ділянки і/або зазначеного об'єкта (за їх наявності).

Орган Держархбудконтролю перевіряє повноту даних, зазначених у декларації, та забезпечує внесення інформації, що міститься у декларації, до Реєстру будівельної діяльності.

Дані, зазначені в декларації, мають узгоджуватися з документами, які заявник подає разом із нею. Замовник несе відповідальність за повноту й достовірність даних, зазначених у поданій ним декларації, відповідно до вимог чинного законодавства.

Орган Держархбудконтролю повертає замовникові декларацію та подані документи на доопрацювання з обґрунтуванням причин повернення й рекомендаціями щодо їх усунення у строк, передбачений для її реєстрації (якщо декларацію подано чи оформлено з порушенням вимог, установлених Порядком ведення ЄДЕСУСБ, зокрема, у разі виявлення невідповідності поданих документів вимогам законодавства, недостовірних відомостей у поданих документах). Водночас копію декларації зберігають в органі Держархбудконтролю.

Рішення про повернення декларації та поданих документів ухвалює (з використанням Реєстру будівельної діяльності у формі електронного документа із наданням реєстраційного номера) та підписує посадова особа органу Держархбудконтролю шляхом накладання кваліфікованого електронного підпису.

Після усунення недоліків, що стали підставою для ухвалення рішення про повернення декларації на доопрацю-

вання, замовник має право повторно звернутися до органу Держархбудконтролю для реєстрації декларації згідно з Порядком ведення ЄДЕСУСБ.

Повторного повернення органом Держархбудконтролю замовникові декларації й поданих документів з тих самих підстав не дозволено, окрім випадків неусунення замовником помилок, яких він припустився раніше.

Датою прийняття в експлуатацію об'єкта є дата реєстрації декларації про готовність об'єкта до експлуатації.

Зареєстрована декларація є підставою для укладання договорів про постачання на прийнятий в експлуатацію об'єкт необхідних для його функціонування ресурсів — води, газу, тепла, електроенергії, занесення даних про такий об'єкт до державної статистичної звітності й оформлення права власності на нього.

За наявності правовстановлювальних документів на об'єкт, який уводять в експлуатацію, зареєстрована декларація також є підставою для внесення змін до технічного паспорта об'єкта.

Після проведення технічного обстеження та складання технічного паспорта до місцевих органів Держархбудконтролю слід надати такі документи:

- декларацію про готовність об'єкта до експлуатації;
- технічний паспорт на будинок із позначкою про проведене технічне обстеження, яку проставляють на схематичному плані земельної ділянки;
- правовстановлювальний документ на земельну ділянку (державний акт, договір, свідоцтво).

Право власності на будинок реєструє державний реєстратор після проведення технічного обстеження й отримання зареєстрованої декларації — за умови надання таких документів:

- заяви про реєстрацію;
- декларації про готовність об'єкта до експлуатації, зареєстрованої органом Держархбудконтролю та занесеної до Єдиного реєстру документів, що надають право на виконання підготовчих та будівельних робіт і засвідчують прийняття в експлуатацію завершених будівництвом об'єктів;
- технічного паспорта на будинок;
- письмової заяви або договору між співвласниками про розподіл часток у загальній власності (якщо співвласників два або більше).

Результатом розгляду реєстратором документів про реєстрацію прав власності на будинок є витяг з Державного реєстру речових прав на нерухоме майно, який підтверджує реєстрацію права власності на будинок.

Застосування наведеної послідовності так званої будівельної амністії як для будинків, зведених до 1992 р., так і для зведених упродовж 1992—2015 рр., не обмежене терміном дії.

Згідно із ч. 5 ст. 376 ЦК України «на вимогу власника (користувача) земельної ділянки суд може визнати за ним право власності на нерухоме майно, яке самочинно збудоване на ній, якщо це не порушує права інших осіб»²⁶. Наведені вимоги стосуються завершених будівництвом самочинно збудованих об'єктів, зведених на земельних ділянках, що перебувають у власності або користуванні заявника. До того ж земельну ділянку має бути відведено в користування саме під будівництво.

Рішення про визнання права власності ухвалює суд. Процес може затягнутися в часі, а результат залежатиме від наданих заявником доказів (зокрема, від долучення довідки із місцевого відділу архітектури, пожежної служби, районної СЕС): у такому разі суд може визнати не тільки права власності на самочинно збудований об'єкт, а також його відповідність вимогам нормативно-правових актів. За таких умов увести в експлуатацію об'єкт будівництва не має потреби.

До того ж у рішенні Верховного Суду України (у складі колегії суддів Другої судової палати Касаційного цивільного суду) у справі № 306/2140/17 від 18.04.2019 р. роз'яснено:

«Не може бути застосовано правила статті 376 ЦК України при вирішенні справ за позовами:

- *про визнання права власності на самочинно переобладнані квартири в багатоквартирних будинках різних житлових фондів, оскільки такі правовідносини врегульовано іншими нормами законодавства, зокрема статтею 383 ЦК та відповідними нормами Житлового кодексу України²⁷ щодо власників квартир;*
- *про визнання права власності на самочинно збудовані тимчасові споруди;*
- *про визнання права власності на самочинно збудовані належності до основної речі (іанок, веранда, мансарда тощо)»²⁸.*

Слід зауважити, що для визнання будівництва самочинним достатньо

26 Цивільний кодекс України ... URL: <https://zakon.rada.gov.ua/laws/show/435-15#Text> (дата звернення: 24.05.2022).

27 Житловий кодекс України від 30.06.1983 р. № 5464-X (зі змін. та допов.). URL: <https://zakon.rada.gov.ua/laws/show/5464-10#Text> (дата звернення: 24.05.2022).— Прим. авт.

28 Постанова КІС ВС України від 18.04.2019 р. (справа № 306/2140/17, провадж. № 61-47454св18). URL: <http://iplex.com.ua/doc.php?regnum=81288352&red=1000039945eb2832131bc83bb5442b290c3cb9&d=5> (дата звернення: 24.05.2022).

однієї з підстав, передбачених ч. 1 ст. 376 ЦК України²⁹: будівництво вважатимуть самочинним незважаючи на те, чи здійснює його фізична особа на власній або чужій земельній ділянці, однак (зважаючи на ч. 3–7 ст. 376 ЦК України³⁰) можливі різні наслідки за таким самочинним будівництвом.

Згідно із ч. 3 ст. 376 ЦК України³¹ *«право власності на самочинно збудоване нерухоме майно може бути за рішенням суду визнане за особою, яка здійснила самочинне будівництво на земельній ділянці, що не була їй відведена для цієї мети, за умови надання земельної ділянки у встановленому порядку особі під уже збудоване нерухоме майно»*.

Якщо власник (користувач) земельної ділянки заперечує проти визнання права власності на нерухоме майно за особою, яка здійснила самочинне будівництво на його земельній ділянці, або якщо це порушує права інших осіб, майно підлягає знесенню особою, яка здійснила самочинне будівництво, або за її рахунок (ч. 4 ст. 376 ЦК України³²).

Отже, особа, яка здійснила самочинне будівництво об'єкта на земельній ділянці, що не була їй відведена для цієї мети, без згоди іншого власника (користувача) земельної ділянки, не може набути права власності на нього — відповідно до ст. 331 ЦК України³³. Такий об'єкт слід знести або передати у власність власникові (користувачеві) земельної ділянки, на якій побудовано цей об'єкт, — відповідно до ст. 376 ЦК України³⁴.

Наслідками самочинного будівництва також можуть визнати порушення проекту або будівельних норм і правил (навіть за наявності у забудовника всіх дозвільних документів і погоджень). У такому разі за жодних обставин не можна переводити права власності на власника (користувача) земельної ділянки, оскільки (із урахуванням ч. 5 ст. 376 ЦК України³⁵) це порушуватиме права забудовника.

Кожна особа має право на захист свого цивільного права лише в разі його порушення, невизнання або оспорювання (ч. 1 ст. 15 ЦК України³⁶).

Звертатися до суду з позовом щодо самочинного будівництва доречно за наявності даних про те, що порушене питання було предметом розгляду відповідного компетентного державного органу, рішення якого чи його відсутність свідчать про наявність спору про право.

Якщо позивач не звертався до компетентного державного органу із заявою про прийняття об'єкта до експлуатації, суд вирішує спір по суті з урахуванням наведених обставин і вимог закону.

Практичне розв'язання питання відповідності будівельного об'єкта (або окремих елементів об'єктів нерухомого майна) проектно-технічній документації та вимогам нормативно-правових актів у галузі будівництва (ДБН, СНіП, стандартам, технічним умовам тощо) під час будівельно-технічної експертизи (дослідження) полягає в застосуванні експертом певного алгоритму.

29 Цивільний кодекс України URL: <https://zakon.rada.gov.ua/laws/show/435-15#Text> (дата звернення: 24.05.2022).

30 Там само.

31 Там само.

32 Там само.

33 Там само.

34 Там само.

35 Там само.

36 Там само.

Після отримання ухвали (заяви) про проведення експертизи (дослідження) і вивчення наданих (зокрема, у відповідь на клопотання) матеріалів (зокрема, відомостей щодо земельної ділянки, технічної документації на об'єкт) експерт безпосередньо проводить обстеження об'єкта. (Зауважимо, що поняття «*правові норми у галузі будівництва*» — доволі багатозначне, оскільки будівельні нормативи регулюють значний спектр будівельних питань.) Проведення такого виду експертизи передбачає застосування експертом таких методів дослідження: обстеження (візуальний огляд), інструментальні виміри, опис, фіксування, порівняння, співставлення, проектування, фотофіксування та ін.

У межах проведення будівельно-технічної експертизи (дослідження) експерт вимірює та фіксує результати за такими параметрами: планувальні параметри приміщень і будівель, їх відповідність фактичному використанню, природне освітлення й евакуаційні виходи, розміщення інженерних систем у будинку, протипожежні й санітарні відстані між досліджуваними будівлями та до будівель і споруд, розташованих на суміжних земельних ділянках.

Фахівець фіксує результати огляду (обстеження), виконуючи ескізи та схеми, фотографуючи й описуючи: у такий спосіб експерт закріплює ознаки, властивості, вид, розміри досліджуваних об'єктів, що дає змогу скласти думку про них загалом або про окремі деталі цих об'єктів.

Також необхідно співставити результати огляду з текстовою документацією (технічним паспортом БТІ, проектом та ін.). У разі виявлення під час співставлення (способом арифметичної перевірки або графічного накладання) результатів огляду на місці з даними технічного паспорта БТІ (проектом або

ін.) невідповідності площ, висот, внутрішніх і зовнішніх розмірів приміщень тощо, експерт має повідомити про це суду, заявити клопотання про необхідність відповідної зміни паспортних даних і наданні зміненого технічного паспорта (як додаткових матеріалів для проведення експертизи).

Висновки

Застосування повного алгоритму дій (усебічного вивчення вихідних даних і результатів проведення натурального обстеження, аналіз і співставлення здобутих даних із вимогами нормативно-правових актів) дає експертові змогу надати чіткий, неупереджений висновок із визначення відповідності побудованих об'єктів нерухомого майна вимогам нормативно-правових актів у галузі будівництва.

Наведена вище інформація стане в пригоді під час проведення судових будівельно-технічних експертиз із питань визначення відповідності побудованих об'єктів нерухомого майна вимогам нормативно-правових актів у галузі будівництва.

Compliance Determination of Real Estate Objects with Requirements of Legal Regulations in Construction Field

Serhii Naumenko, Viktoria Symonenko, Taras Taranets

Issues arising while expert research to determine compliance of built real estate objects with requirements of legal regulations in the construction field are considered. Attention is focused on the need for experts to use the algorithm to solve similar issues in accordance with the methods developed by professionals of state specialized institutions. Definition of spontaneous and capital construction of immovable property is given.

The methods of commissioning objects of spontaneous in compliance with requirements of legal regulations in the construction field have been studied and explained. The article purpose is to substantiate algorithm of actions for determining the compliance of built real estate objects with requirements of legal regulations to optimize forensic research.

Keywords: ownership of immovable property; independent construction of immovable property; capital construction of immovable property; inspection of objects; commissioning; compliance determination of constructed objects with requirements of legal regulations; ownership recognition; forensic structural engineering.

Фінансування

Це дослідження не отримало жодного спеціального гранту від фінансових установ у державному, комерційному чи некомерційному секторах.

Відмова від відповідальності

Засновники не грали жодної ролі у розробленні дослідження, добиранні й аналізуванні даних, рішенні про публікацію чи підготовку рукопису.

Учасники

Автори внесли свій внесок винятково в інтелектуальну дискусію, що є основою цього документа, дослідження судової практики, написання та редагування, і беруть на себе відповідальність за її зміст і тлумачення.

Декларація щодо конфлікту інтересів

Автори заявляють, що у них відсутній конфлікт інтересів.

References

- Kontymyrova, V. V., Mazurova, V. V. (2019). Actual issues of construction and technical research using test laboratories. *Theory and Practice of Forensic Science and Criminalistics*. Issue 20. DOI: [10.32353/khrife.2.2019.34](https://doi.org/10.32353/khrife.2.2019.34).
- Matsak, N. A., Kirilenko, S. A., Posashkov, A. A. (2020). Research to determine the quality of construction work on finishing coat. *Theory and Practice of Forensic Science and Criminalistics*. Issue 21. DOI: [10.32353/khrife.1.2020.32](https://doi.org/10.32353/khrife.1.2020.32).
- Petryshyna, U. U., Radchenko, S. V., Sylva, N. V. (2020). Complex issues arising while conducting research on wheelchair ramps for access to buildings by persons with reduced mobility and determination of wheelchair ramps' compliance with building standards and regulations. *Theory and Practice of Forensic Science and Criminalistics*. Issue 22. DOI: [10.32353/khrife.2.2020.33](https://doi.org/10.32353/khrife.2.2020.33).
- Puchko, D. V. (2019). Regarding problems of forensic structural engineering classification. *Theory and Practice of Forensic Science and Criminalistics*. Issue 20. DOI: [10.32353/khrife.2.2019.38](https://doi.org/10.32353/khrife.2.2019.38).
- Puhachova, L. F., Kyrylova, L. I., Kucherenko, R. I. (2019). License documents regulating the performance of construction works at current stage. *Theory and Practice of Forensic Science and Criminalistics*. Issue 20. DOI: [10.32353/khrife.2.2019.36](https://doi.org/10.32353/khrife.2.2019.36).
- Rudzevych, R. V. (2020). Peculiarities of multidisciplinary forensic structural engineering and economic examinations appointment. *Theory and Practice of Forensic Science and Criminalistics*. Issue 22. DOI: [10.32353/khrife.2.2020.32](https://doi.org/10.32353/khrife.2.2020.32).

Науменко, С., Симоненко, В., Таранець, Т. (2022). Визначення відповідності об'єктів нерухомого майна вимогам нормативно-правових актів у галузі будівництва. *Теорія та практика судової експертизи і криміналістики*. Вип. 3 (28). С. 150–162. DOI: [10.32353/khrife.3.2022.10](https://doi.org/10.32353/khrife.3.2022.10).

Міжнародний конгрес криміналістів «Криміналістика та судова експертологія: наука, навчання, практика»

8—10 вересня 2022 року у столиці Литовської Республіки місті Вільнюсі відбувся Міжнародний конгрес криміналістів «Криміналістика та судова експертологія: наука, навчання, практика», який об'єднав відомих науковців з багатьох країн Європи. Захід організували Університет Миколаса Ромеріса, Центр судової експертизи Литви та Спілка криміналістів Литви в офлайн-режимі з можливістю долучитися в онлайн-форматі.

Із вітальними словами на відкритті заходу 08.09.2022 р. до організаторів і учасників звернулися: ректорка Університету Миколаса Ромеріса, професорка, докторка права **Інга Жаленієне**; директор Центру судової експертизи Литви доктор права **Гедрюс Мозурайтіс**; доктор юридичних наук, професор, заслужений діяч науки і техніки України, академік Національної академії правових наук України **Валерій Шепітько** та ін.

Модератори заходу — професорка Університету Миколаса Ромеріса, докторка права **Сніголя Матуелене**; асоційована професорка Університету Вільнюсу, докторка права **Габрієле Юодкайте-Гранскієне** та професор Університету Миколаса Ромеріса, доктор права **Гендрик Малевскі**.

За результатами роботи Конгресу було видано збірник матеріалів, присвячений ювілею професора Відмантаса Егідіуса Курапки, рецензентами якого стали заступниця директора з наукової роботи ННЦ «ІСЕ ім. Засл. проф. М. С. Бокаріуса», докторка юридичних наук, професорка **Елла Сімакова-Єфремян** та директор Центру судової експертизи Литви доктор права **Гедрюс Мозурайтіс**.

Учасники розглянули шляхи розв'язання актуальних питань у сфері криміналістики й судової експертизи, зокрема: використання штучного інтелекту, дослідження озброєння, значення місця злочину і принципи його огляду, проблеми викладання криміналістики в пострадянських країнах та багато інших.

На пленарній презентації доповідь «Про основні



концепції криміналістичної політики – вектор гармонізації» представили доктор права, професор **Відмантас Егідіус Курапка** у співавторстві із професоркою, докторкою права **Жанетою Навіцкене й Глоною Тамеле** (Литва).

Через російську агресію в Україні надзвичайно актуально пролунала доповідь «Ядерна криміналістика: становлення та роль в сучасних умовах», підготовлена доктором юридичних наук, професором, заслуженим діячем науки і техніки України, академіком Національної академії правових наук України **Валерієм Шепітьком** і доктором юридичних наук, професором **Михайлом Шепітьком** (Україна).

Із доповіддю «Застосування штучного інтелекту в судовій експертизі» виступив заслужений професор Університету Варшави, доктор права **Петр Гірдовин**, яку він підготував зі своїм колегою, заслуженим професором Університету Варшави, доктором права **Тадеушем Томашевським**.

Увагу учасників також привернула доповідь «Значення місця злочину та особливі принципи його огляду» науковців із Чехії – професора, доктора права Академії поліції Братислави **Юзефа Метенка** та **Міріам Метенкової**.

Також на пленарному засіданні виступили: докторка **Сілке Бродбек** (Німеччина) за темою «Комп'ютерна підтримка в судовій науці – критичний підхід», доктор **Бахтіяр Алієв** і **Назраддін Ахмадзада** (Азербайджан) із доповіддю «Міжнародно-правовий аналіз морського пограбування та комплексних заходів боротьби з ним» та професор, доктор **Гія Деканозішвілі** (Грузія) із промовою «Проблеми викладання криміналістики в пострадянських країнах та шляхи їх вирішення».

Наступного дня пленарне засідання відкрила **Ірина Шепітько** (Україна) доповіддю «Судово-експертна діяльність та експертне забезпечення правосуддя в Україні: міжнарод-

ний досвід та євроінтеграційні процеси». Цього дня учасники присвятили виступи таким темам: «Заочний кримінальний процес: проблеми, що викликає новітня судова практика» (професор **Раймундас Юрка** й **Вітаутас Сирвидіс**; Литва), «Науково-практична компетентність

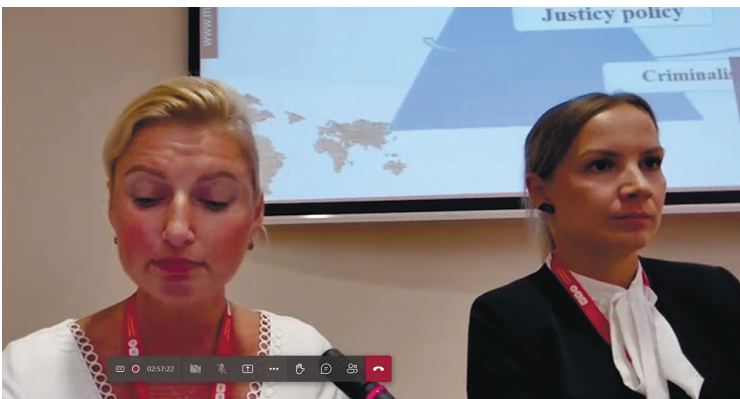

судово-медичного експерта, який проводить деонтологічну експертизу» (*Лаура Шівіцкайте-Молдарієне* та докторка права *Габрієле Юодкайте-Гранскієне*; Литва); «Використання поліграфа в криміналістичній практиці» (професор *Марек Фриштак* і *Девід Тексл*; Чехія) та ін.

Загалом програма заходу анонсувала понад 30 доповідей, кожна з яких заслухали й обговорили учасники. Завдяки можливості долучитися онлайн, у Конгресі взяли участь багато зацікавлених науковців із різних країн Європи.

Співробітники ННЦ «ІСЕ ім. Засл. проф. М. С. Бокаріуса» збагатили свій криміналістичний арсенал цікавими й актуальними матеріалами, представленими у виступах спікерів заходу. Міжнародний конгрес криміналістів об'єднав судових експертів задля розвитку судово-експертної діяльності, обміну досвідом і знаннями, що особливо актуально в умовах повномасштабної російської агресії проти України.

Інформацію підготувала наукова співробітниця ННЦ «ІСЕ ім. Засл. проф. М. С. Бокаріуса» Катерина Силенок



Всеукраїнська науково-практична конференція «Актуальні питання судово-експертної діяльності в умовах воєнного стану та повоєнний період»

28 вересня 2022 року в онлайн-режимі відбулася Всеукраїнська науково-практична конференція «Актуальні питання судово-експертної діяльності в умовах воєнного стану та повоєнний період». Захід організували Одеський науково-дослідний інститут судових експертиз Міністерства юстиції України і Львівський науково-дослідний експертно-криміналістичний центр Міністерства внутрішніх справ України.

Модератори конференції — учена секретарка Одеського НДІСЕ, кандидатка юридичних наук, доцентка **Антоніна Черемнова** і завідувач сектору моніторингу та інформаційного забезпечення відділу забезпечення діяльності Львівського НДЕКЦ, кандидат технічних наук, професор **Микола Беднарчук**.

До учасників заходу зі вступним словом звернулися директор ОНДІСЕ **Дмитро Кішко**; директор ЛНДЕКЦ, доктор юридичних наук, професор, заслужений юрист України, академік Української академії наук **Роман Заяць**. Заступник Міністра юстиції України, доктор філософії в галузі права **Андрій Гайченко** у своєму вітальному слові зазначив важливість таких заходів для підвищення ефективності судово-експертної діяльності й окреслив головні завдання, які постали перед судовими експертами під час війни

та які потребуватимуть розв'язання у період повоєнного відновлення України.

Заступниця директора з наукової роботи ННЦ «ІСЕ ім. Засл. проф. М. С. Бокаріуса», докторка юридичних наук, професорка, заслужена діячка науки і техніки України **Елла Сімакова-Єфремян**



у вступному слові від керівництва й колективу Центру акцентувала увагу на пріоритетних напрямках експертного забезпечення правосуддя з тематики конференції (молекулярно-генетичних дослідженнях, спрямованих на ідентифікацію тіл загиблих; оцінно-будівельних дослідженнях з обчислення збитків, яких зазнали фізичні та юридичні особи внаслідок артобстрілів, ракетних ударів і бомбардувань, тощо). Із промовама на відкритті конференції виступили також керівники спеціалізованих експертних установ Мін'юсту, МВС і Служби безпеки України та закладів вищої освіти.

Тематика конференції порушила різноманітні й актуальні питання розвитку судово-експертної науки та практики в умовах воєнного стану. Доповідачі представили власне бачення можливих шляхів розв'язання нагальних питань. Завідувач кафедри криміналістики Національного університету «Одеська юридична академія», доктор юридичних наук, професор, член-кореспондент Національної академії правових наук України **Валерій Тіщенко** виступив із доповіддю «Криміналістика у період воєнного стану в Україні», де висвітлив загальні положення цієї галузі знань. Промова першої заступниці директора ДніпроНДІСЕ Мін'юсту України **Алли Лисенко** стосувалася «Визначення розміру збитків, завданих суб'єктам господарювання внаслідок збройної агресії російської федерації, в ході проведення економічних експертиз». Кандидатка педагогічних наук, доцентка, заступниці директора Відокремленого структурного підрозділу «Львівський фаховий коледж індустрії моди Київського національного університету технологій та дизайну»

Оксана Ходань виступила за темою «Експертна оцінка сучасних матеріалів для речового забезпечення ЗСУ». Заступник начальника відділу вибухотехнічних та пожежотехнічних досліджень Харківського НДЕКЦ МВС України **Олександр Вдовиченко** презентував доповідь «Деякі особливості виявлення та фіксації слідів вибуху від реактивної та ракетної зброї». Заступниці директора з експертної роботи Одеського НДІСЕ Мін'юсту України, докторка

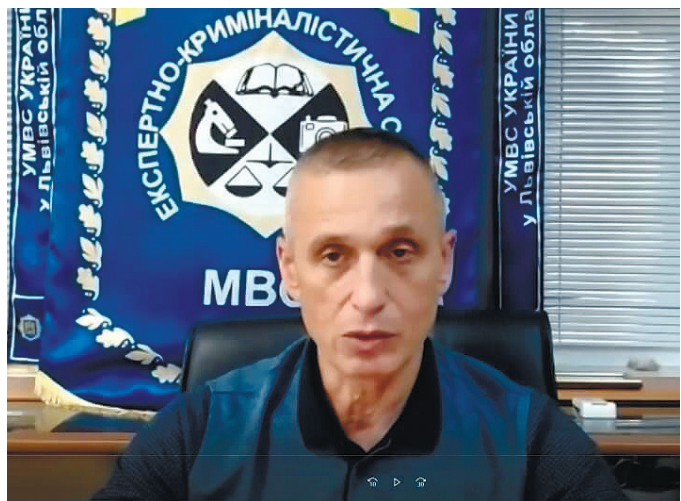

філософії в галузі психології **Маргарита Журавльова** розглянула тему «Психологічне дослідження зображень, що містять ознаки пропаганди російського нацистського тоталітарного режиму, збройної агресії російської федерації як держави-терориста проти України». Професорка кафедри криміналістики Національного університету «Одеська юридична академія», докторка юридичних наук, професорка **Олеся Ващук** присвятила доповідь «Дослідженню особливостей невербальної поведінки у відеозаписах». Виступ завідувачки відділу біологічних досліджень та обліку Львівського НДЕКЦ МВС України **Марії Якимів** стосувався «Можливості автоматичної системи криміналістичного обліку генетичних ознак людини в Україні при проведенні генетичної ідентифікації невпізнаних тіл людей в умовах воєнного вторгнення». Головна наукова співробітниця відділу дослідження проблем протидії кіберзлочинам та загрозам інформаційній безпеці Міжвідомчого науково-дослідного центру з проблем боротьби з організованою злочинністю при РНБО України, професорка кафедри криміналістики Національного університету «Одеська юридична академія», докторка юридичних наук, професорка **Олена Самойленко** презентувала доповідь «Питання використання спеціальних знань у процесі протидії протиправній діяльності організованих злочинних угруповань у сфері обігу піддакцизних товарів».

Загалом до роботи науково-практичної конференції долучилося 119 учасників. Оскільки захід відбувся у форматі як особистої присутності учасників, так і за допомогою платформи ZOOM, то взяти участь в обговоренні отримали змогу всі зацікавлені.

У збірнику тез конференції оприлюднено доповіді таких співробітників ННЦ «ІСЕ ім. Засл. проф. М. С. Бокаріуса»: заступника директора з експертної роботи, кандидата юридичних наук, старшого дослідника, заслуженого юриста України **Ігоря Богданюка**; провідного судового експерта **Олександра Наглова**; старших наукових співробітників **Сергія Рогаліна** й **Ігоря Шебалкова**; завідувача сектором **Володимира Чупруна**; аспіранта **Євгена Пієньова**; судових експертів **Олександра Гур'єва**, **Віктора Устименка**, **Костянтина Чернігівського** та **Максима Шпілової**; наукових співробітників **Віктора Чернюка**, **Катерини Силенок** і **Дениса Чекіна**.

Учасники конференції мали змогу обмінятися науковими та практичними напрацюваннями в галузі проведення різноманітних видів досліджень й обговорити проблемні питання.

Керівництво й колектив ННЦ «ІСЕ ім. Засл. проф. М. С. Бокаріуса» вдячні Одеському НДІСЕ та Львівському НДЕКЦ за високий рівень організації заходу й можливість долучитися до участі в конференції та високо цінують подібні заходи, які згуртовують експертну спільноту в такий складний для нашої держави час.

Разом ми переможемо! Слава Україні!

*Інформацію підготував завідувач лабораторії ННЦ «ІСЕ ім. Засл. проф. М. С. Бокаріуса», доктор юридичних наук, доцент **Антон Полянський***

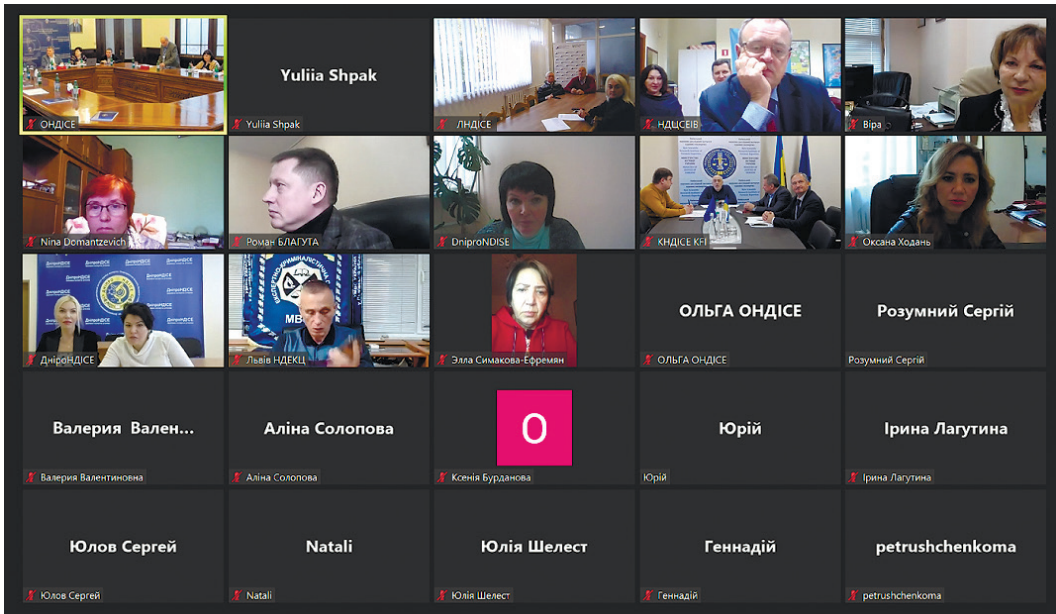

Міжнародний круглий стіл «Розвиток судової екологічної експертизи — важливий чинник у захисті довкілля»

Національний центр судових експертиз при Міністерстві юстиції Республіки Молдова (спільно з Університетом *Babeş-Bolyai* (м. Клуж-Напока, Румунія), Університетом професійної підготовки (м. Вроцлав, Польща), Кіровоградським НДЕКЦ, Національним науковим центром «Інститут судових експертиз ім. Засл. проф. М. С. Бокаріуса», Інститутом хімії Республіки Молдова, факультетом хімії та хімічних технологій Державного університету Республіки Молдова, кафедрою біології та хімії Державного університету Тирасполя) організували Міжнародний круглий стіл «Розвиток судової екологічної експертизи — важливий чинник у захисті довкілля». Модерував захід завідувач лабораторії аналізу та планування Національного центру судових експертиз при Мін'юсті Республіки Молдова **Іон Лопатенко**.

Коло учасників конференції охоплювало не тільки фахівців у галузі судової експертизи Республіки Молдова, а й представників інших країн світу: Швеції, Румунії, Польщі, Вірменії, України тощо. Директорка Національного центру судових експертиз, докторка філософії в галузі права **Ольга Катарага** у вступній промові акцентувала увагу на необхідності підтримки українців у тяжких умовах війни, зокрема — і судових експертів.

Доповідачі розглянули питання екологічного забруднення довкілля, окресливши чинники, які негативно

впливають на природу, і способи запобігти такому впливу. Конференція об'єднала науковців із багатьох країн Європи, які в межах обговорення обмінялися досвідом.

Уповноважена ректора з питань інтернаціоналізації професійного коледжу у Вроцлаві, *PhD* **Ірена Малиновська**

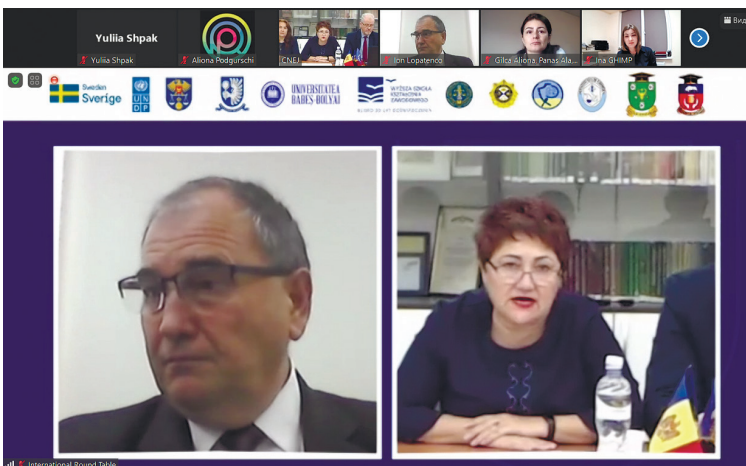

виступила з доповіддю «Правові та організаційні інструменти для протидії незаконному поводженню з відходами»; кандидатка юридичних наук, доцентка, вчена секретарка Одеського НДІСЕ Мін'юсту України **Антоніна Черемнова** — із промовою «До питання екологічного нормування при визначенні похідних даних при проведенні судових інженерно-екологічних експертиз»; провідний спеціаліст з організації наукової роботи Кіровоградського НДЕКЦ МВС України, кандидат юридичних наук, доцент **Олександр Коломоєць** розглянув «Вплив бойових дій в Україні на стан екології: оцінка збитків і усунення наслідків»; судова експертка Національного центру судової експертизи при Мін'юсті Республіки Молдова **Ана-Марія Кішлеану** презентувала виступ «Утилізація сільськогосподарських відходів»; докторка біологічних наук, судова експертка Національного центру судової експертизи при Мін'юсті Республіки Молдова **Віоріка Трифушан** свою доповідь присвятила темі «Протиправної ролі біоіндикаторів для оцінювання ступеня забруднення навколишнього середовища в Республіці Молдова».

Від ННЦ «ІСЕ ім. Засл. проф. М. С. Бокаріуса» тези доповідей для оприлюднення у збірнику матеріалів Міжнародного круглого столу «Розвиток судової екологічної експертизи — важливий чинник у захисті довкілля» підготували й надіслали: заступник директора з експертної роботи, кандидат юридичних наук, старший дослідник, заслужений юрист України **Ігор Богданюк**; головна наукова співробітниця, докторка юридичних наук, професорка **Ірина Петрова** та інші наукові співробітники установи.

Для українських дослідників анована тема цього круглого столу має надважливе значення, адже через російську агресію від численних обстрілів стаються пожежі, забруднюються водні ресурси та ґрунти — зрештою, зруйновано цілі екосистеми, не кажучи вже про загрози атомній енергетиці України тощо. Інформація про новітні теоретичні та практичні напрацювання іноземних колег стане в пригоді співробітникам ННЦ «ІСЕ ім. Засл. проф. М. С. Бокаріуса» під час здійснення судово-експертної діяльності. Ми вдячні нашим колегам із Молдови за можливість узяти участь у заході такого високого наукового рівня.

*Інформацію підготував науковий співробітник ННЦ «ІСЕ ім. Засл. проф. М. С. Бокаріуса» **Денис Чекін***

Вимоги до змісту

Відповідно до тематики збірника, на сторінках наукового фахового видання оприлюднюються матеріали щодо висвітлення сучасних проблем криміналістики, актуальних питань проведення різних видів судових експертиз і застосування спеціальних знань у судочинстві.

До друку приймають власне **наукові статті** (у яких автор висвітлює основні результати роботи); **науково-методичні статті** (у яких автор аналізує методи, процеси, інструментарій, завдяки яким можна досягти певного наукового результату); **науково-теоретичні статті** (у яких автор презентує результати теоретичних шляхів розв'язання проблеми); **науково-практичні статті** (у яких автор висвітлює власний практичний досвід і проведені наукові експерименти); **оглядові наукові статті** (присвячені оцінюванню, підсумкам, узагальненню, аналізу оприлюдненої раніше інформації). Редакційна колегія зацікавлена і в проблемних статтях, наукових ідеях або стислих повідомленнях — результатах експерименту, здобутого власного досвіду тощо. Науковий стиль викладення матеріалу усталений — точність, логічність, лаконічність, зрозумілість, зв'язність, цілісність, завершеність і високий науковий рівень.

Структурні елементи статті:

- назва статті;
- анотація із зазначенням ключових слів (не менше ніж 1800 знаків, окремо мовою статті й англійською). Анотація має містити: окреслення наукової проблеми, мету й методи, основні результати дослідження, висновки, ключові слова (7—10 слів, мають відповідати змісту статті та тематиці публікації). Назви структурних частин анотації (крім мети) не зазначають;
- постановка наукової проблеми, її зв'язок із науково-практичними інтересами (слід розкрити сутність і стан наукової проблеми, теоретичне та практичне значення дослідження, зв'язок із науково-практичним завданням, обґрунтувати актуальність дослідження);
- мета статті (слід сформулювати основну тезу публікації, яка відрізняється від

розглянутих раніше досліджень з обраної тематики відповідно до окреслених проблем та аналізу сучасних досліджень);

- використані методи дослідження (зазначають окремо, якщо містять новизну і є важливими, зважаючи на предмет статті);
- аналіз основних досліджень і публікацій з тематики статті, окреслення проблемного поля дослідження з обов'язковим посиланням на авторів та їхні праці;
- викладення основного матеріалу дослідження зі здобутими результатами (розкрити важливі теоретичні положення та результати дослідження, проаналізувати наукові факти, ідеї, думки, закономірності, концепції, а також тенденції подальшого розвитку теми, акцентуючи увагу на особистому внеску автора (-ів) дослідження);
- висновки (основні результати дослідження в чіткій, послідовній, логічно викладеній формі згідно з поставленою метою);
- *References* (перелік джерел посилання, транслітерований за романською абеткою; див. на сайті Національної бібліотеки України імені В. І. Вернадського: <http://nbuv.gov.ua/node/929>);
- резюме англійською із зазначенням прізвища (прізвищ) автора (співаторів), назви статті та ключових слів.

Вимоги до обсягу

Загальний обсяг наукової статті (відомості про автора, назва статті, анотація, ключові слова, текст статті, бібліографічні посилання, англійське резюме) має складати не менше ніж 36 000 знаків.

Вимоги до оформлення

Статтю подають до друку українською або англійською мовою.

Текст статті повинен бути надрукований у текстовому редакторі *Microsoft Word*; орієнтація сторінок: книжкова. Текст не має містити переносів і макросів.

У статті інформацію необхідно подавати в такій послідовності.

Інформація про автора (співаторів) публікації: ім'я та прізвище, науковий ступінь, учене звання, місце роботи, населений

пункт, країна, *ORCID* або *Researcher ID*, адреса службової електронної пошти. В одній публікації дозволено не більше ніж три співавтори. Якщо статтю підготовлено колективом авторів, то слід зазначити участь кожного з них за методикою *CRedit* (*Contributor Roles Taxonomy*, докладніше: <https://credit.niso.org/>).

Назву статті необхідно подавати без скорочень та аббревіатур.

Якщо дослідження виконано у межах міжнародних проектів (грантів), то про це потрібно повідомити.

Аналізуючи основні дослідження з проблематики статті, обов'язково слід розглянути стан питання в закордонних і вітчизняних джерелах (не менше ніж 20 публікацій, до того ж більшість має бути представлена міжнародними індексованими виданнями). Посилання на власні роботи автора (співаторів) статті дозволено, тільки якщо вони не перевищують 10% від усіх посилань.

Текст статті викладають, дотримуючи вимог до загальних правил цитування й посилання на використані джерела. Кожну цитату обов'язково супроводжують посиланням на джерело, бібліографічний опис якого слід оформити залежно від його виду (первинне чи вторинне джерело) згідно з Національним стандартом України ДСТУ 8302:2015 «Інформація та документація. Бібліографічне посилання. Загальні положення та правила складання» (зі змінами 2017 р.).

У тексті статті необхідно використовувати підрядкові або позатекстові бібліографічні посилання, що передбачають окреме посилання на кожне джерело. Слід застосовувати наскрізне нумерування посилань у межах усієї статті (арабськими цифрами).

У статті можна подавати ілюстрації (таблиці, діаграми, графіки, схеми, формули). Ілюстрації слід оформлювати окремими файлами та подавати у форматі, що дає змогу здійснити форматування (для виконання перекладу). Формули потрібно виконувати з використанням редактора *Math Type*, не застосовуючи кирилических символів.

Вимоги до подання

Автору (співавторам) необхідно надати про себе довідку (назва файлу має містити прізвище (прізвища) автора (співаторів) і дату надсилання до редакції з позначкою «довідка»), де слід зазначити: назву статті; прізвище, ім'я, по батькові автора (співаторів) українською та англійською; науковий ступінь; учене звання; посаду; місце роботи; населений пункт, країну; *ORCID* або *Researcher ID* (за наявності); адреси службової та особистої електронної пошти; поштову адресу (для листування); контактний номер телефону.

Надіславши наукову статтю до збірника «Теорія та практика судової експертизи і криміналістики», автор (співавтори) цілком та беззастережно погоджується (погоджуються) з умовами Ліцензійного договору на використання твору.

Кожну подану для видання друком у збірнику статтю піддають незалежному подвійному сліпому рецензуванню.

Авторські права та ліцензування

Автор (співавтори) несе (несуть) відповідальність за достовірність викладеного матеріалу, належність останнього йому (їм) особисто та якість перекладу цитат з іншомовних джерел.

Матеріали, надані з порушенням зазначених вимог, не оприлюднюються.

Редакційна колегія має право рецензувати (подвійне сліпе рецензування), редагувати, скорочувати та відхиляти статті.

Ліцензійні умови: автори зберігають авторське право, а також надають право редакційній колегії збірника видавати друком надані оригінальні наукові статті та заявляють, що результати їх експериментальних і теоретичних досліджень, викладених у наданій статті, не перебувають на розгляді для оприлюднення в інших виданнях. Усі матеріали поширюються на умовах ліцензії *Creative Commons Attribution License International CC-BY*, що дає змогу іншим поширювати роботу з визнанням авторства цієї роботи та першої публікації у цьому збірнику.

Наукове видання

**ТЕОРІЯ ТА ПРАКТИКА
СУДОВОЇ ЕКСПЕРТИЗИ І КРИМІНАЛІСТИКИ**

Збірник наукових праць

Випуск 3 (28)

Відповідальний за випуск *А. О. Полянський*

Редакторка *Т. В. Кіпушева*

Верстальник *І. В. Луцик*

Дизайн обкладинки *А. С. Тяпкін*

Свідоцтво про державну реєстрацію друкованого засобу масової інформації
КВ № 23467-13307ПП від 06.08.2018

Підписано до друку 29.09.2022
Формат 70×100/16. Папір офсетний. Гарнітура Source Serif Variable.
Друк офсет. Ум. друк. арк. 12,64. Наклад 100 прим.

Національний науковий центр
«Інститут судових експертиз ім. Засл. проф. М. С. Бокаріуса»,
вул. Золочівська, 8-А, м. Харків, 61177, Україна
Тел. +38 (057) 372-12-20

Свідоцтво про внесення суб'єкта видавничої справи
до Державного реєстру видавців, виготовлювачів і розповсюджувачів
видавничої продукції — серія ДК №7420 від 09.08.2021

Видавництво «Право» Національної академії правових наук України
та Національного юридичного університету імені Ярослава Мудрого,
вул. Чернишевська, 80-А, м. Харків, 61002, Україна
Тел./факс: +38 (057) 716-45-53
Сайт: <https://pravo-izdat.com.ua>

E-mail для авторів: verstka@pravo-izdat.com.ua

E-mail для замовлень: sales@pravo-izdat.com.ua

Свідоцтво про внесення суб'єкта видавничої справи
до Державного реєстру видавців, виготовлювачів і розповсюджувачів
видавничої продукції — серія ДК № 4219 від 01.12.2011

Виготовлено у друкарні ТОВ «Промарт»
вул. Весніна, 12, м. Харків, 61023, Україна
Тел. +38 (057) 717-28-80

Свідоцтво про внесення суб'єкта видавничої справи
до Державного реєстру видавців, виготовлювачів і розповсюджувачів
видавничої продукції — серія ДК № 5748 від 06.11.2017

Для нотаток
